

BETA-BT series

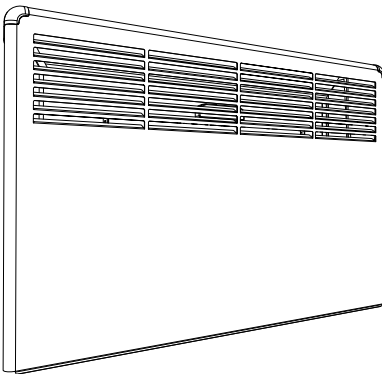

(ENG)	Installation and Operating Instructions.....	11
(FIN)	Asennus- ja käyttöohjeet.....	15
(SWE)	Installations- och bruksanvisningar.....	19
(DEU)	Installations- und Bedienungsanleitung.....	23
(EST)	Paigaldus- ja kasutusjuhend.....	27
(FRA)	Instructions d'installation et de fonctionnement.....	31
(LAV)	Uzstādīšanas un ekspluatācijas instrukcijas.....	36
(LIT)	Montavimo ir eksploataavimo instrukcijos.....	40
(NOR)	Installeringsinstruksjoner og bruksanvisning.....	44
(POL)	Instrukcja instalacji i obsługi.....	48
(SRB)	Uputstvo za ugradnju i rad.....	53
(RUS)	Инструкции по установке и эксплуатации.....	57
(UKR)	Інструкції з установки та експлуатації.....	62



1.1

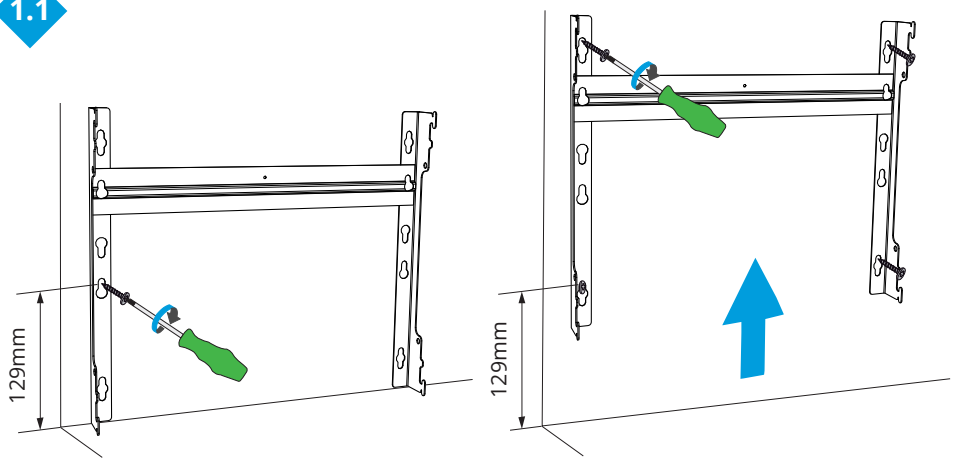

1.2

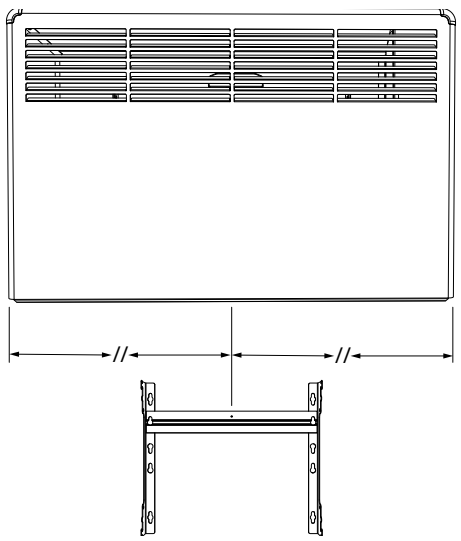

1.3

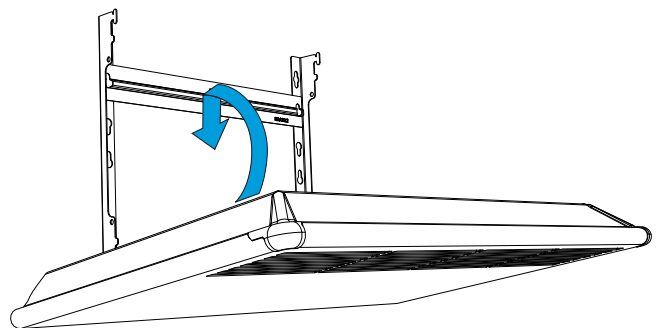

1.4

IP24

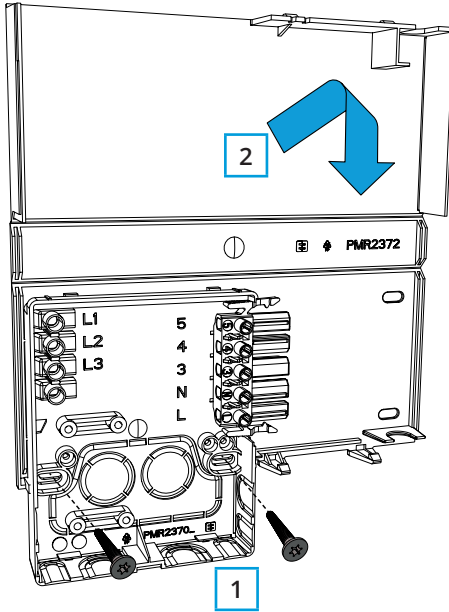

1.5

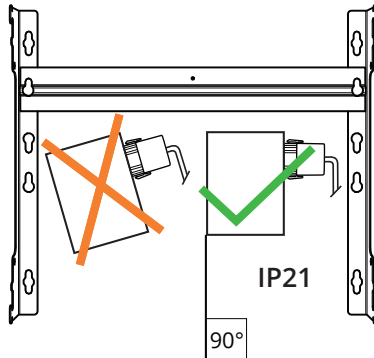

Ei saa peittää!
Får ej övertäckas!
Do not cover!
Не накрывать!

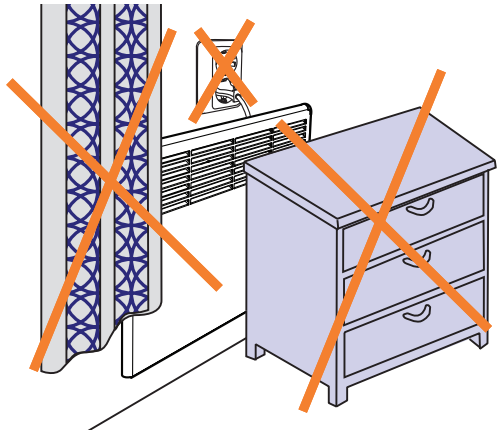
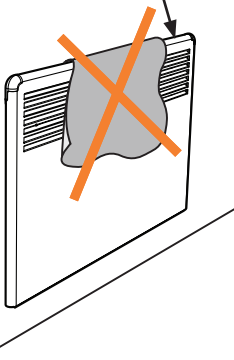

2.a

$U(V) = 230V +10\%, -15\%, 50\text{ Hz}$

BETA..BT-EB

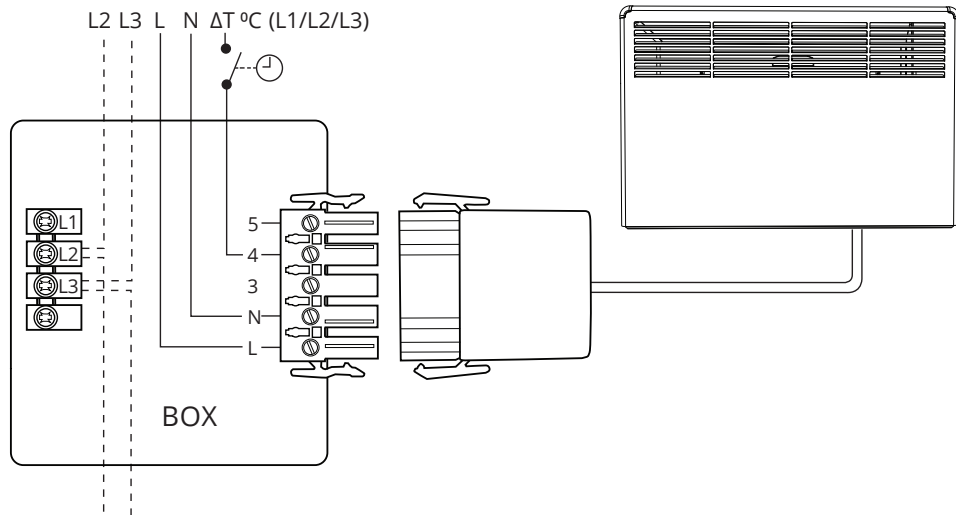

2.b

$U(V) = 400V + 5\%, -10\%, 50\text{Hz}$

BETA..BT-EB-400

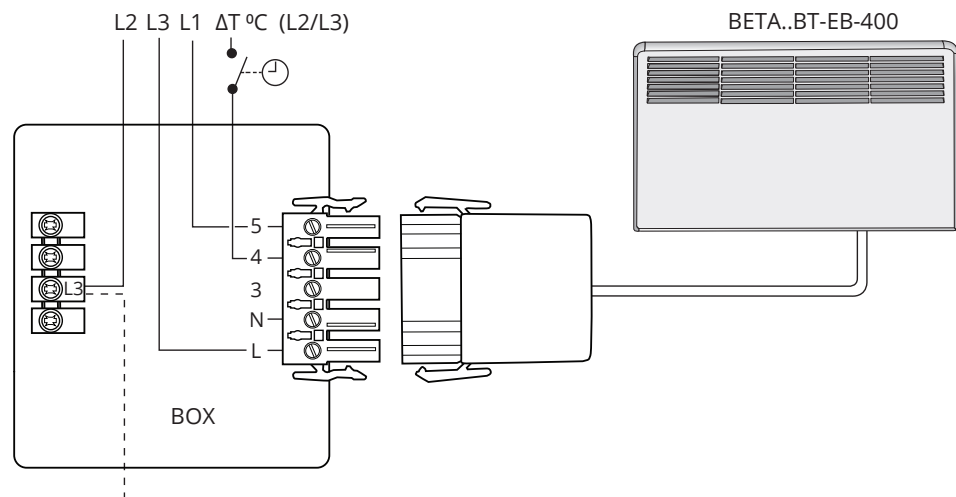

3

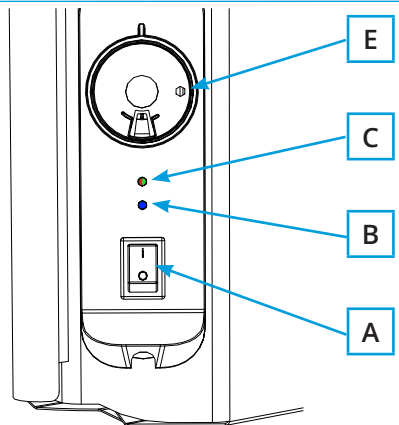
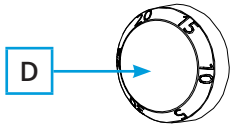

4

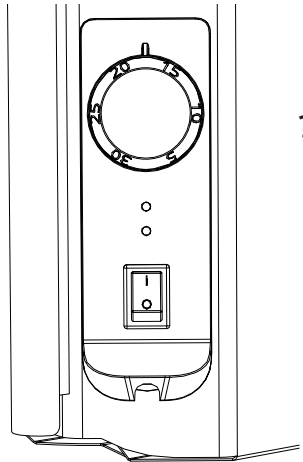

20°C

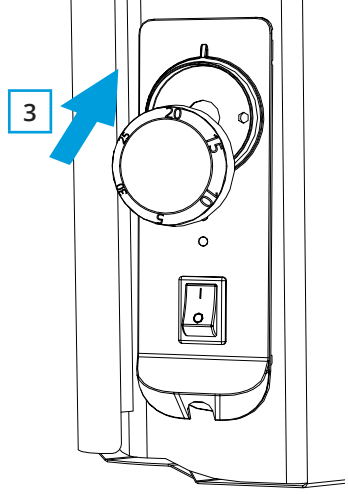
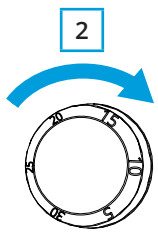
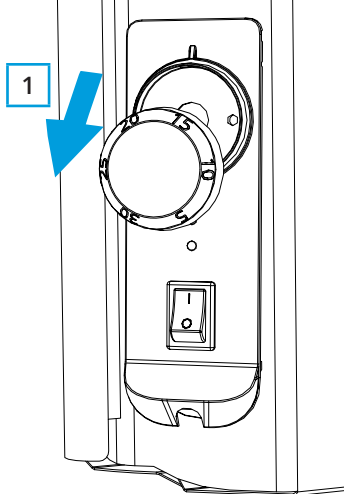
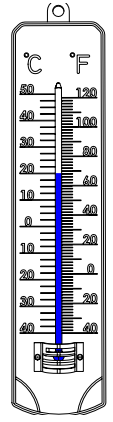

5.1

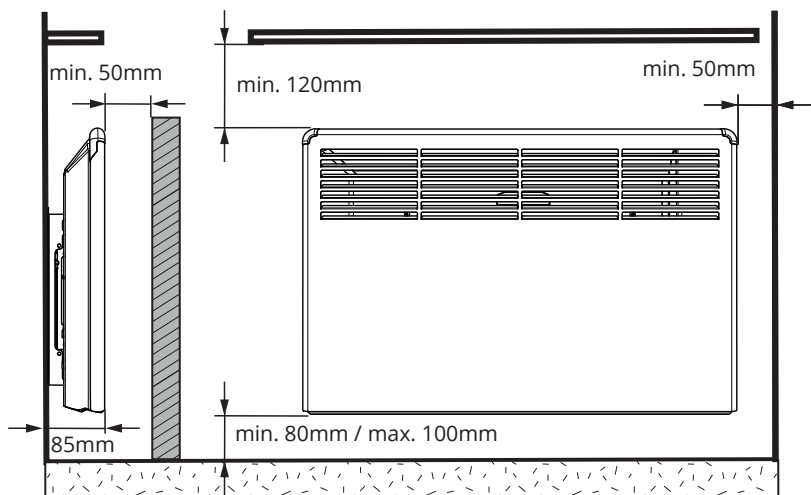

5.2

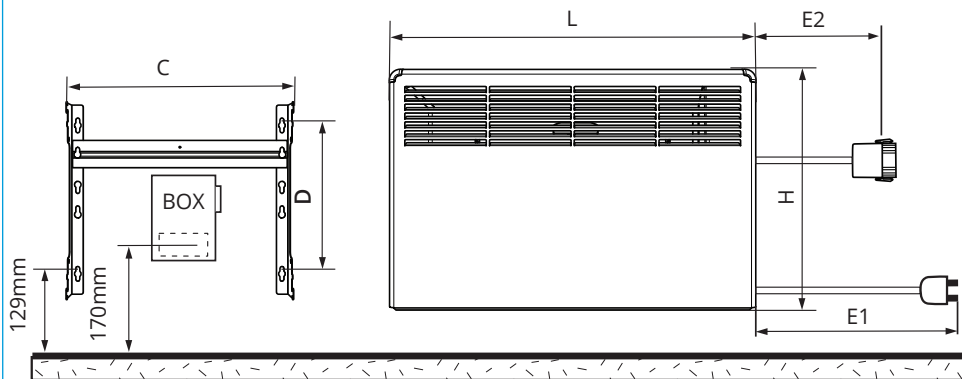

TYPE	*P/W	U/V	IP	H/mm	L/mm	D/mm	C/mm	E1/mm	E2/mm
BETA2-BT-EB	250	230	21	389	451	218	300		500
BETA5-BT-EB	500	230	21	389	585	218	300		500
BETA7-BT-EB	750	230	21	389	719	218	440		500
BETA10-BT-EB	1000	230	21	389	853	218	440		500
BETA15-BT-EB	1500	230	21	389	1121	218	700		700
BETA20-BT-EB	2000	230	21	389	1523	218	1000		700
BETA2-BT-EB-400	250	400	21	389	451	218	300		500
BETA5-BT-EB-400	500	400	21	389	585	218	300		500
BETA7-BT-EB-400	750	400	21	389	719	218	440		500
BETA10-BT-EB-400	1000	400	21	389	853	218	440		500
BETA15-BT-EB-400	1500	400	21	389	1121	218	700		700
BETA20-BT-EB-400	2000	400	21	389	1523	218	1000		700
BETA2-BT-EP	250	230	21	389	451	218	300	1000	
BETA5-BT-EP	500	230	21	389	585	218	300	1000	
BETA7-BT-EP	750	230	21	389	719	218	440	1000	
BETA10-BT-EP	1000	230	21	389	853	218	440	1000	
BETA15-BT-EP	1500	230	21	389	1121	218	700	1750	
BETA20-BT-EP	2000	230	21	389	1523	218	1000	1750	
BETA2-BT-EB-IP24	250	230	24	389	451	218	300		500
BETA5-BT-EB-IP24	500	230	24	389	585	218	300		500
BETA7-BT-EB-IP24	750	230	24	389	719	218	440		500
BETA10-BT-EB-IP24	1000	230	24	389	853	218	440		500
BETA15-BT-EB-IP24	1500	230	24	389	1121	218	700		700
BETA20-BT-EB-IP24	2000	230	24	389	1523	218	1000		700
BETA2-BT-EB-IP24-400	250	400	24	389	451	218	300		500
BETA5-BT-EB-IP24-400	500	400	24	389	585	218	300		500
BETA7-BT-EB-IP24-400	750	400	24	389	719	218	440		500
BETA10-BT-EB-IP24-400	1000	400	24	389	853	218	440		500
BETA15-BT-EB-IP24-400	1500	400	24	389	1121	218	700		700
BETA20-BT-EB-IP24-400	2000	400	24	389	1523	218	1000		700

*P ≈ +5%, -10%

6.1



Ensto Heat Control

Android version 4.3 and above
iOS version 8.0 and above

6.2

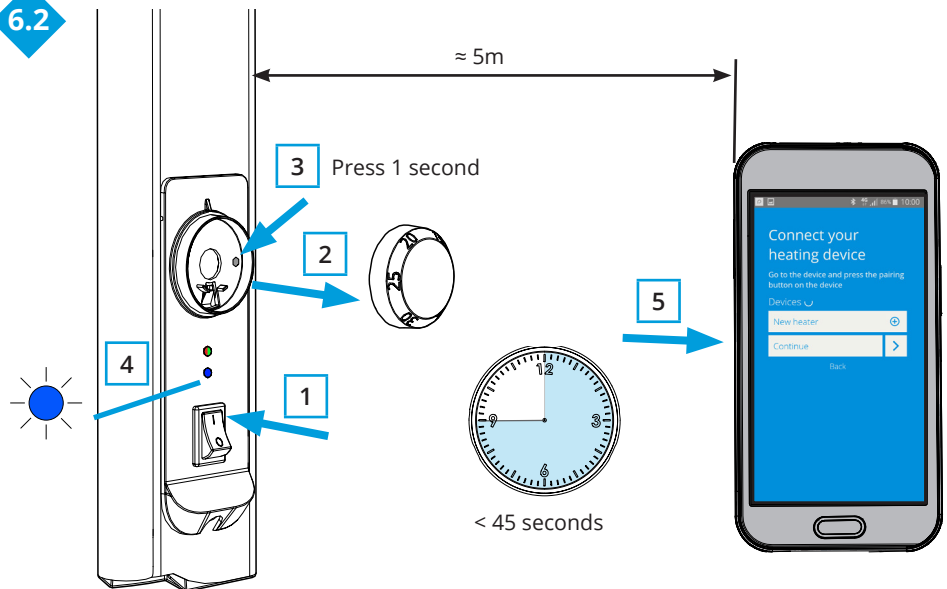

6.3



6.4

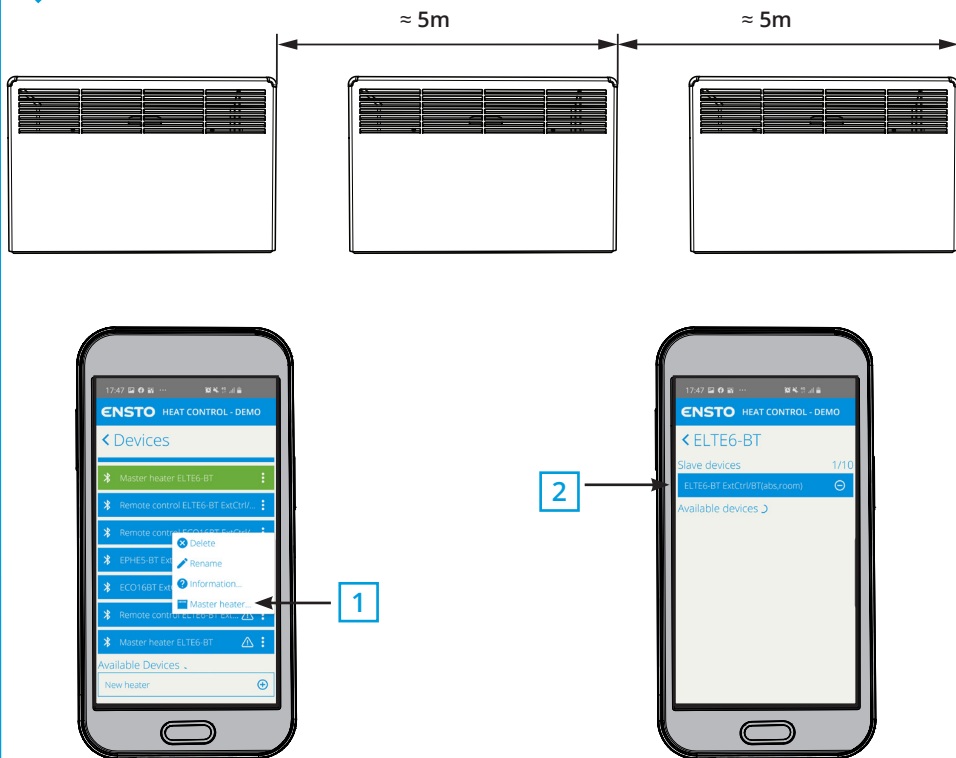

6.5

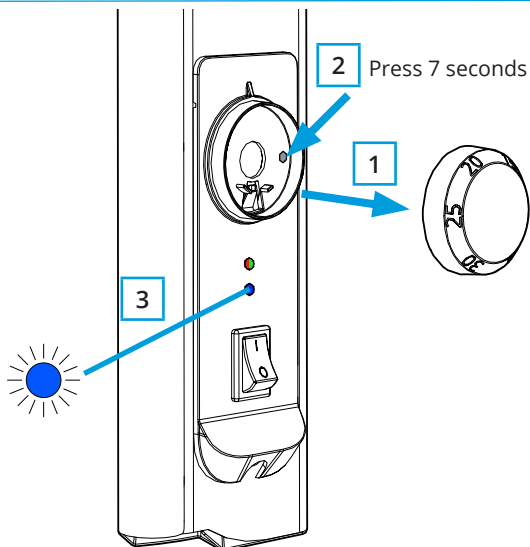

7

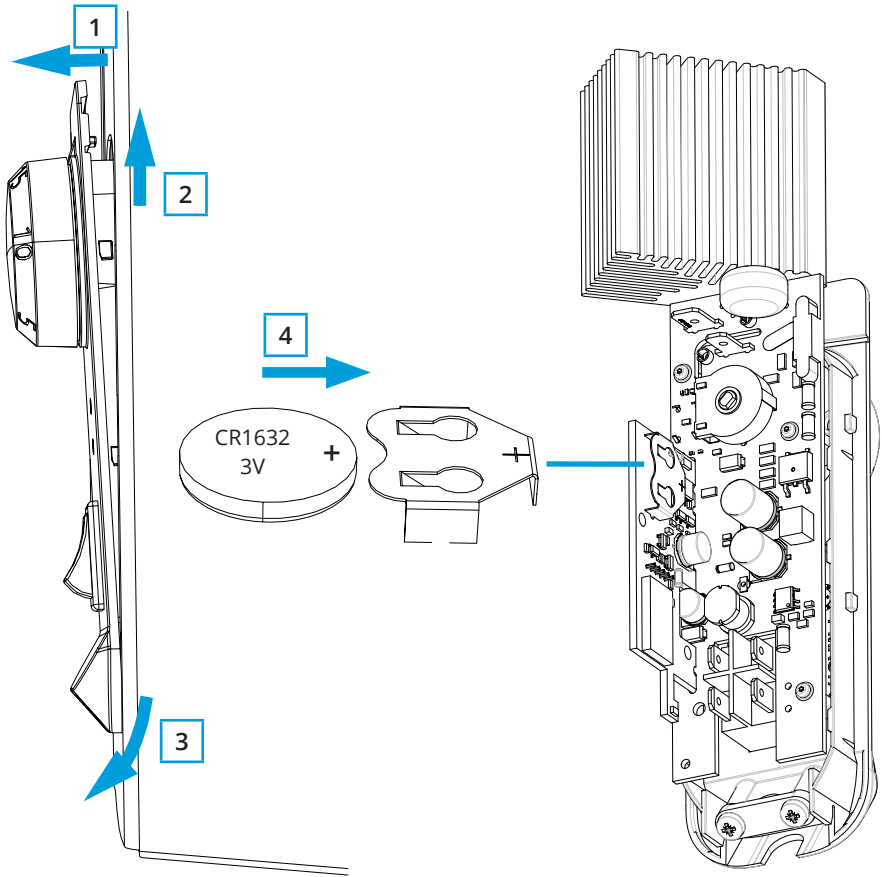

Installation and Operating Instructions

1. Safety Instructions



Electrically skilled person

- The installation must only be done by an electrician with the appropriate qualifications.
- This manual is a part of the product and must be stored in a safe location and be available for future installation and service.



WARNING

Danger of electric shock! Risk of fire!

- Improper installation can cause personal injury and property damage.
- Disconnect the power supply before carrying out any installation or maintenance work on this heater.
- Do not operate a defect heater.
- In order to avoid overheating, do not cover the heater, figure 1.5.
- If the supply cord is damaged, it must be replaced by the manufacturer or electrically skilled person.



CAUTION

- People who are not able to operate according to this manual must not use this appliance.
- Some parts of this heater can become very hot and cause burns. Particular attention has to be where children and vulnerable people are present.
- Children of less than 3 years should be kept away unless continuously supervised.
- Children aged from 3 years and less than 8 years shall only switch on / off the heater provided that it has been placed or installed in its intended normal operating position and they have been given supervision or instruction concerning the use of the heater in a safe way and understand the hazards involved. They shall not plug in, regulate and clean the heater or perform user maintenance.







2. Installation instructions

- The heaters are intended for permanent installation on the wall rack included in the package, figures 1.1 - 1.4.
- Do not install the heater immediately below a socket outlet, figure 1.5.
- Connect the heater according to the wiring diagram, figures 2a and 2b. The heaters are double-insulated, class II. Separate earth is not required.
- Models with a connection box are possible to control with an external voltage. Connect the external voltage to the connector 4. Any phase can be used for the external temperature control.
- The heaters are equipped with an electronic thermostat.
- The dripping water protected BETA IP21 heater must not be installed in places in which it can be subjected to spraying water.
- The splashproof BETA IP24 heater must not be installed in places in which it can be subjected to water jets.
- When the BETA heater is installed in a bathroom, the switch and other controls must not be within the bather's reach.

3. Control Panel, figure 3

A	Power switch
B	Blue LED indicator
C	Red / Green LED indicator
D	Adjustment knob
E	Pairing the heater with mobile device / Factory reset

4. LED indicators

LED indicator C		Green: thermostat is on, heating is off
		Red: heating is on
LED indicator B		Blue blinking: pairing is ongoing
		Blue blinking quickly: factory defaults are resetting
		Blue: temperature change
LED indicators C and B		Red and blue blinking alternately: faulty sensor

5. Commissioning the Heater

- Use the power switch (A) to switch the heater on (position **I**) and off (position **0**).
- Adjust the desired temperature with the adjustment knob (D).

6. Calibrating the Adjustment Knob, figure 4

- Check the temperature after approximately 24 hours. If the temperature does not match the set value, calibrate the adjustment knob on the thermostat.
- Remove the adjustment knob.
- Put the knob on the tooting in such a manner, that the knob indicates the actual temperature.
- Set the desired temperature with the adjustment knob.

7. User Instructions for Ensto Heat Control Application

With this application you can program and change the settings of your heater. Bluetooth technology is used for the wireless connection. You can connect to one device at a time. The range in free space is approximately 5m.

7.1. Commissioning the application

- Download the Ensto Heat Control application from Apple Store or Google Play, figure 6.1.
Note! Pair your mobile device and heater only via the Ensto Heat Control application. DO NOT pair the heater using the device's own Bluetooth menu. If you have paired the heater from the mobile device's own Bluetooth menu, the application is not able to contact the heater. To correct the situation first remove the heater from the mobile device's own Bluetooth menu and then pair it via the application. When paired via application the connection works. The heater also appears in the mobile device's own Bluetooth menu.
When pairing allow the Ensto Heat Control application to use the location service, if the application requests it. It depends on the mobile device, if the application needs permission to use the location service from the mobile device itself in order to use the Bluetooth low energy radio on the mobile device. If you do not give the permission, the application is not able to use the Bluetooth low energy radio and the application is not able to connect to the heater. The Ensto Heat Control does not collect user's location information and does not need the location service itself, but the application requires the Bluetooth low energy radio for wireless data transfer between the application and the heater.
- Open the application. In **"DEMO"** mode you can practice using the application. The Tutorial video shows application's features and guides you through the commissioning. At any time, you can go back to the Tutorial through the **"Support"** menu.
- After the Tutorial, pair your mobile device with your heater, figure 6.2.
 - » Switch on the heater with the power switch (A).
 - » Remove the adjustment knob (D).
 - » Press the Bluetooth button (E) on the heater for 1 second.
 - » The blue LED indicator (B) blinks.

- » When the application has found your heater, you can see the default name **“New heater”** on your mobile display.
 - » Press the **“New heater”** button within 45 seconds.
 - » The blue LED indicator (B) turns off, when the pairing is completed or 45 seconds is exceeded.
 - » Put the adjustment knob (D) in place.
- Now you can find your heater in **“Devices / My devices”**.

7.2. Temperature Change with Calendar, Boost and Vacation

- With this application you can change the setting temperature adjusted with the adjustment knob (D) on the heater.
- The change may be either a rise or a drop in temperature.
- The blue LED indicator (B) is on when the temperature change is in use.
- Press the  button on home display to enter the editing mode.
- **“Calendar”** is intended for weekly reoccurring events. For example, on weekdays you can drop the temperature overnight, as well as when you are away from the building. Note! When making settings for overnight, the night must be in two sections.
- **“Boost”** is intended for a temporary temperature change. For example, after a shower you can raise the temperature in the bathroom, so that the floor will dry faster.
- **“Vacation”** is intended for long-term changes in temperature, e.g for a weekend break or an annual holiday.
- The **“Calendar”**, **“Boost”** and **“Vacation”** buttons are on / off buttons. When the temperature change is activated, the **“Calendar”** and **“Vacation”** buttons are green, the **“Boost”** button is orange.
- When the function **“Adaptive temperature change”** is active, the thermostat will advance the heating, so that the desired temperature has been reached at the scheduled time. By default, the function is on.

7.3. External Temperature Control

- You can use external temperature control, if external voltage has been connected to the heater.
- Disable / Enable the function from **“Settings / External control”**.
- From **“Temperature”** you can set desired absolute temperature value. The default temperature setting for external control is 10 °C.
- **“Temperature change”** can be either a rise or a drop in the set point temperature.
- The blue LED indicator (B) is on when the external control is in use.
- When the external temperature control is enabled you cannot use the adjustment knob (D) for setting temperature.

7.4. Home Screen, figure 6.3

F	Active device
G	Set point temperature
H	Actual temperature
K	On / Off button
L	Enter editing mode

7.5. Wireless connection between Master and Slave heaters

- You can select any Beta Bluetooth® heater as a Master heater.
- Establish a wireless connection, figure 6.4.
 - » Go to **“Devices”**.
 - » Select a heater as Master. Tap the three dots on the right to open the dialog box.
 - » Select one or more heaters as Slave.
- The Master heater can wirelessly control up to 10 Ensto Bluetooth® heaters.
- The Slave heaters operate in accordance with the Master heater. You cannot adjust the temperature with the adjustment knob on the Slave heater.
- All heaters must be connected to power supply. Wiring between the heaters is not needed.

- To ensure proper wireless connection between the Master heater and the Slave heaters the distance between the heaters should not be more than 5m. Take into account that walls and other obstacles between the heaters can weaken the wireless connection.
- When a heater is set as Slave, the blue LED indicator (B) is constantly on. The red-green LED indicator (C) is disabled.
- If the wireless connection between the Master heater and the Slave heater is interrupted, the blue LED indicator (B) on the Slave heater blinks in interval of 2 seconds.

7.6. Resetting the Factory Settings, figure 6.5

- Remove the adjustment knob (D).
- Press the Bluetooth button (E) on the heater.
- After 7 seconds, the blue LED (B) indicator B starts to blink quickly.
- Paired devices, consumption information and calendar settings are removed.

8. Battery

- The purpose of the battery is to maintain the time during power cuts. If the clock does not keep correct time, the battery must be replaced. The battery change interval is several years and is usage dependent.



The battery may only be replaced by a skilled or instructed person.

Disconnect the power supply before replacing the battery.

- Remove the thermostat, figure 7.
- The battery is located on the thermostat circuit card.
- Replace the battery with same type of battery as the original, CR1632.
- Put the thermostat in place.
- Dispose of the empty battery according to local recycling guidelines.

9. Technical Data

Operating temperature	-20 ... +30 °C
Auxiliary energy consumption	< 0,5W
Radio frequency range	2,4 ... 2,483 GHz
Radio max. power	+3 dBm

10. Disposal



Do not dispose of electrical and electronic devices including their accessories with the household waste.

The heater's cardboard packing is suitable for recycling.

When the heater is at the end of the life cycle, it must be disposed of properly according to local recycling guidelines.

11. Warranty

The warranty period for Ensto Beta heaters is 5 years from the date of purchase but no longer than 6 years from the date of manufacture. The manufacture date is located on the rating label.

Warranty terms, see www.ensto.com.

12. Declaration of Conformity

Hereby, Ensto Building Systems Finland Oy declares that the Beta-BT heaters are in compliance with Directive 2014/53/EU. The full text of the EU declaration of conformity is available at the following internet address: www.ensto.com.

Asennus- ja käyttöohjeet

1. Turvallisuusohjeet



Sähköalan ammattihenkilö

- Asennuksen saa suorittaa vain sähköalan ammattihenkilö, jolla on siihen riittävä pätevyys.
- Tämä asennus- ja käyttöohje on osa tuotetta ja se on säilytettävä turvallisessa paikassa, jotta se on käytettävissä tulevaa asennusta ja huoltoa varten.



VAROITUS

Sähköiskun vaara! Palovaara!

- Virheellinen asennus voi aiheuttaa henkilö- ja omaisuusvahinkoja.
- Katkaise virransyöttö ennen lämmittimen asennustyön tai huoltotoimenpiteiden aloittamista.
- Älä käytä viallista lämmitintä.
- Ylikuumenemisen välttämiseksi, älä peitä lämmitintä, kuva 1.5
- Jos lämmittimen liitosjohto on vaurioitunut, sen saa vaihtaa vain valmistaja tai sähköalan ammattihenkilö.



HUOMIO

- Henkilöt, joilla ei ole riittävää osaamista toimia ohjeen mukaisesti, eivät saa käyttää tätä laitetta.
- Tietyt lämmittimen osat saattavat kuumeta niin paljon, että ne voivat aiheuttaa palovammoja. Huomioi erityisesti läsnäolevat lapset ja heikossa asemassa olevat ihmiset.
- Alle 3-vuotiaat lapset on pidettävä poissa elleivät he ole jatkuvassa valvonnassa.
- Yli 3- ja alle 8-vuotiaat lapset saavat ainoastaan kytkeä päälle / pois lämmittimen edellyttäen, että se on asennettu oikein käyttötarkoituksen mukaisesti, ja että heitä on ohjeistettu laitteen turvallisesta käytöstä ja he ymmärtävät mahdolliset vaaratilanteet. He eivät saa kytkeä, säätää tai puhdistaa lämmitintä, eivätkä suorittaa huoltotoimenpiteitä.







2. Asennusohjeet

- Lämmitin on tarkoitettu kiinteään asennukseen, mukana seuraavan seinätelineen avulla, kuvat 1.1 - 1.4.
- Älä asenna lämmitintä heti pistorasian alle, kuva 1.5.
- Kytke lämmitin kytkentäkaavion mukaisesti, kuvat 2a ja 2b. Lämmittimet ovat kaksoiseristettyjä, luokka II. Erillistä suojamaadoitusta ei tarvita.
- Kytkentärasiallista lämmitintä on mahdollista ohjata ulkoisella ohjauksella. Kytke ulkoinen jännite liittimeen 4. Ohjauksjännitteenä voidaan käyttää mitä tahansa vaihetta.
- Lämmittimet on varustettu elektronisella termostaateilla.
- Tippuvalta vedeltä suojattua BETA IP21 lämmitintä ei saa asentaa tilaan, jossa se voi joutua alttiiksi roiskuvalle vedelle.
- Roiskevesisuojattua BETA IP24 lämmitintä ei saa asentaa tilaan, jossa se voi joutua alttiiksi vesisuihkulle.
- Jos BETA lämmitin asennetaan kylpyhuoneeseen, sähkökatkaisin ja muut ohjaukset eivät saa olla kylpemässä olevan henkilön ulottuvilla.

3. Ohjauspaneeli, kuva 3

A	Lämmittimen virtakytkin
B	Sininen LED merkkivalo
C	Punainen / Vihreä LED merkkivalo
D	Säätöpyörä
E	Lämmittimen ja mobiililaitteen paritus / Tehdasasetusten palautus

4. LED merkkivalojen toiminta

LED merkkivalo C		Vihreä palaa: termostaatti on päällä ja lämmitys on pois päältä
		Punainen palaa: lämmitys on päällä
LED merkkivalo B		Sininen vilkkuu: paritus käynnissä
		Sininen vilkkuu nopeasti: tehdasetukset palautuvat
		Sininen palaa: lämpötilan muutos on kytkettynä
LED merkkivalot C ja B	 	Punainen ja sininen vilkkuu vuorotellen: anturivika

5. Lämmittimen käyttöönotto

- Käytä virtakytkintä (A) kytkeäksesi lämmittimen päälle (asento I) ja pois päältä (asento 0).
- Säädä haluttu lämpötila säätöpyörällä (D).

6. Säätöpyörän kalibrointi

- Tarkista lämpötila noin 24 tunnin kuluttua. Jos lämpötila ei vastaa asetettua arvoa, kalibroi termostaatin säätöpyörä kuvan 4 mukaisesti.
- Irrota säätöpyörä.
- Laita säätöpyörä hammastukseen siten, että säätöpyörä näyttää todellista lämpötilaa.
- Aseta haluttu lämpötila säätöpyörän avulla.

7. Ensto Heat Control sovelluksen käyttö

Sovelluksella voit ohjelmoida ja muuttaa lämmittimesi asetuksia. Langattomassa yhteydessä käytetään Bluetooth tekniikkaa. Voit olla yhteydessä yhteen laitteeseen kerrallaan. Kuuluvuus vapaassa tilassa on noin 5m.

7.1. Sovelluksen käyttöönotto

- Lataa Ensto Heat Control sovellus Apple Storesta tai Google Playsta, kuva 6.1.

Huom! Parita mobiililaitte ja lämmitin ainoastaan Ensto Heat Control sovelluksen kautta. ÄLÄ parita lämmitintä mobiililaitteen oman Bluetooth valikon kautta. Jos olet parittanut lämmittimen mobiililaitteen omasta Bluetooth valikosta, sovellus ei pysty ottamaan yhteyttä lämmittimeen. Tilanteen korjaamiseksi poista lämmitin mobiililaitteen omasta Bluetooth valikosta sekä sovelluksen **"Laitteet"** listalta. Parita lämmitin tämän jälkeen sovelluksella. Sovelluksella paritettuna yhteys toimii. Lämmitin tulee näkyviin myös mobiililaitteen omaan Bluetooth valikkoon.

Kun muodostat pariliitosta, anna Ensto Heat Control sovellukselle lupa käyttää paikannuspalvelua, jos sovellus sitä kysyy. Riippuu mobiililaitteesta pitääkö sovelluksen saada lupa paikannuspalvelun käytöstä itse mobiililaitteelta, jotta sovellus saa käyttää mobiililaitteessa olevaa Bluetooth low energy radiota. Jos lupaa ei anna, sovellus ei voi käyttää Bluetooth low energy radiota eikä sovellus saa yhteyttä lämmittimeen. Ensto Heat Control ei kerää käyttäjien paikannustietoa eikä tarvitse itse paikannusta, mutta sovellus tarvitsee Bluetooth low energy radiota langattomaan tiedonsiirtoon sovelluksen ja lämmittimen välillä.

- Avaa sovellus. **"DEMO"** tilassa voit harjoitella sovelluksen käyttöä. Opastusvideo esittelee sovelluksen toimintoja ja opastaa asetusten teossa. Voit milloin tahansa palata takaisin opastusvideoon **"Tuki"** valikon kautta.
- Opastusvideon jälkeen parita mobiililaitte ja lämmitin, kuva 6.2.
 - » Kytke lämmitin päälle virtakytkimestä (A).
 - » Irrota säätöpyörä (D).

- » Paina lämmittimen termostaatin Bluetooth painiketta (E) yhden sekunnin ajan.
- » Sininen LED merkkivalo (B) vilkkuu.
- » Kun sovellus on löytänyt lämmittimesi, mobiililaitteesi näytöllä näkyy sovelluksen oletuksena lämmittimelle antama nimi "**Uusi lämmitin**".
- » Paina "**Uusi lämmitin**" painiketta 45 sekunnin kuluessa.
- » Termostaatin sininen LED merkkivalo E sammuu, kun yhteys on muodostettu tai 45 sekuntia on ylittynyt.
- » Laita säätöpyörä (D) paikalleen.
- Lämmitin löytyy nyt kohdasta "**Laitteet / Omat laitteet**".

7.2. Lämpötilan muuttaminen kalenterin, tehostuksen ja lomatoiminnon avulla

- Sovelluksella voit muuttaa lämmittimen termostaatin säätöpyörällä (D) tekemääsi asetuslämpötilaa.
- Muutos voi olla joko lämpötilan korotus tai pudotus.
- Sininen LED merkkivalo (B) palaa muutoksen ollessa kytkettynä.
- Kotinäkymän  painikkeilla pääset muokkaamaan kalenterin, tehostuksen ja loman asetuksia.
- "**Kalenteri**" on tarkoitettu viikottain toistuviin tapahtumiin. Voit esimerkiksi arkipäivisin pudottaa lämpötiloja yön ja poissaolon ajaksi sekä viikonloppuisin yön ajaksi. Huomaa asetuksia tehdessäsi vuorokauden vaihtuminen eli yöjakso on tehtävä kahdessa osassa.
- "**Tehostus**" on tarkoitettu tilapäiseen lämpötilan muutokseen. Voit esimerkiksi suihkun jälkeen nostaa kylpyhuoneen lämpötilaa, jotta lattia kuivuisi nopeammin.
- "**Loma**" on tarkoitettu pitkäaikaiseen lämpötilan muutokseen, esim. viikonloppumatkan tai vuosiloman ajaksi.
- Kotinäkymän "**Kalenteri**", "**Teho**" ja "**Loma**" painikkeet ovat "Päälle / Pois" painikkeita. Kun lämpötilan muutos on aktiivinen, "**Kalenteri**" ja "**Loma**" painikkeet ovat vihreitä, "**Teho**" painike on oranssi.
- Kun "**Mukautuva ajastus**" -toiminto on päällä, termostaatti aikaistaa lämmitystä siten että haluttu lämpötila on jo saavutettu ajastettuna ajankohtana. Oletuksena toiminto on päällä.

7.3. Ulkoinen lämpötilan ohjaus

- Voit käyttää ulkoista lämpötilan ohjausta, jos ulkoinen jännite on kytketty lämmittimeen.
- Ota pois käytöstä / Ota käyttöön toiminto "**Asetukset / Ulkoinen ohjaus**".
- Valikosta "**Lämpötila**" voit asettaa halutun lämpötila-arvon. Lämpötilan oletusarvo ulkoiselle ohjaukselle on 10°C.
- "**Lämpötilan muutos**" voi olla joko lämpötilan korotus tai pudotus.
- Sininen LED merkkivalo (B) palaa, kun ulkoinen ohjaus on käytössä.
- Jos ulkoinen lämpötilan ohjaus on käytössä, et voi asettaa lämpötilaa säätöpyörällä (D).

7.4. Kotinäyttö, kuva 6.3

F	Aktiivinen laite
G	Asetettu lämpötila
H	Todellinen lämpötila
K	Päälle / Pois painike
L	Mene muokkaustilaan

7.5. Langaton kytkentä ohjaavan ja rinnakkaislämmittimen välillä

- Mikä tahansa lämmitettävässä tilassa oleva Beta Bluetooth® lämmitin voi toimia ohjaavana lämmittimenä.
- Langattoman kytkennän muodostaminen, kuva 6.4.
 - » Mene valikkoon "**Laitteet**".
 - » Valitse ohjaava lämmitin. Valintaikkuna avautuu oikealla olevasta kolmesta pisteestä.
 - » Valitse yksi tai useampi rinnakkaislämmitin.
- Ohjaava lämmitin voi ohjata langattomasti enintään 10 Ensto Bluetooth® lämmitintä.
- Rinnakkaislämmitin toimii ohjaavan lämmittimen mukaisesti. Et voi säätää lämpötilaa rinnakkaislämmittimen omalla säätöpyörällä.

- Kaikki lämmittimet on oltava kytkettyinä syöttöjännitteeseen. Johdotusta lämmittimien väliä ei tarvita.
- Langattoman yhteyden toiminnan varmistamiseksi ohjaavan ja rinnakkaislämmittimen välinen etäisyys ei saa ylittää 5 metriä. Ota huomioon, että lämmittimien välissä olevat seinät ja muut esteet voivat heikentää langatonta yhteyttä.
- Kun lämmitin on asetettu rinnakkaislämmittimeksi, sen sininen LED merkkivalo (E) palaa. Punainen ja vihreä LED merkkivalo (D) ei ole käytössä.
- Jos langaton yhteys ohjaavan ja rinnakkaislämmittimen välillä katkeaa, rinnakkaislämmittimen sininen LED merkkivalo (E) vilkkuu kahden sekunnin välein.

7.6. Tehdasasetusten palautus

- Irrota säätöpyörä (D) kuvan 6.5 mukaisesti.
- Paina lämmittimen termostaatin Bluetooth painiketta (E).
- Seitsemän sekunnin jälkeen, sininen LED merkkivalo (B) vilkkuu nopeasti.
- Paritetut laitteet, kulutustiedot ja kalenterin asetukset on poistettu.

8. Paristo

- Pariston tarkoitus on ylläpitää päivämäärää ja kellonaikaa virtakatkojen aikana. Jos kello ei pysy ajassa, paristo on vaihdettava. Pariston vaihtoväli on useita vuosia ja riippuu käytöstä.



Pariston saa vaihtaa vain sähköalan ammattihenkilö tai opastettu henkilö.
Katkaise virransyöttö ennen pariston vaihtoa.

- Irrota termostaatti, kuva 7.
- Paristo on termostaatin piirilevyllä.
- Vaihda paristo saman tyyppiseen kuin alkuperäinen, CR1632.
- Laita termostaatti paikalleen.
- Hävitä tyhjä paristo paikallisten kierrätysohjeiden mukaisesti.

9. Tekniset tiedot

Käyttölämpötila	-20 ... +30 °C
Sähkönkulutus valmiustilassa	< 0,5W
Radion taajuusalue	2,4 ... 2,483 GHz
Radion max. teho	+3 dBm

10. Materiaalien kierrätys ja lajittelu



Älä hävitä sähkölaitteita, elektroniikkalaitteita ja niiden lisävarusteita talousjätteen mukana.

- Tuotteen pahvipakkaus soveltuu laitettavaksi sellaisenaan pahvinkeräykseen.
- Elinkaaren lopussa lämmitin on hävitettävä asianmukaisesti paikallisia kierrätysohjeita noudattaen.

11. Takuu

Ensto Beta –lämmittimien takuu-aika on 5 vuotta ostopäivästä, kuitenkin enintään 6 vuotta valmistuspäivästä. Valmistuspäivä on tuotteen arvokilvessä.

Takuuehdot, katso www.ensto.com.

12. Vaatimustenmukaisuusvakuutus

Ensto Building Systems Finland Oy vakuuttaa, että Beta Bluetooth® lämmittimet ovat direktiivin 2014/53/EU mukaisia. EU-vaatimustenmukaisuusvakuutuksen täysimittainen teksti on saatavilla seuraavassa internetosoitteessa: www.ensto.com.

Installations- och bruksanvisningar

1. Säkerhetsinstruktioner



Fackkunnig person

- Installationen får utföras endast av en elinstallatör med tillräcklig kompetens.
- Denna installations- och bruksanvisning är en del av produkten och måste förvaras på en säker plats så att den är tillgänglig för framtida installation och underhåll.



VARNING

Fara för elektrisk stöt! Brandrisk!

- Felaktig installation kan leda till personskada eller materiella skador.
- Koppla alltid från innan du utför installations- eller underhållsarbeten på denna radiator.
- Använd inte en defekt radiator.
- För att undvika överhettning, täck inte över denna radiator, bild 1.4.
- Om denna radiators anslutningsledning skadas, får den endast bytas av tillverkaren eller av en fackkunnig person.



FÖRSIKTIGHET

- Personer som inte har tillräcklig kunskap att följa givna anvisningar, får inte använda denna radiator.
- Vissa delar av denna radiator kan bli mycket varma och orsaka brännskador. Särskild uppmärksamhet måste iaktas där barn och sårbara människor är närvarande.
- Barn under 3 år bör hållas borta om inte kontinuerligt övervakas.
- Barn från 3 år och mindre än 8 år får endast slå på / stänga av radiatoren, förutsatt att den har placerats eller installerats i dess avsedda normalt driftsläge och de har fått instruktioner angående användning av elradiator på ett säkert sätt och förstår de risker som kan uppkomma. De får inte koppla in, reglera och rengöra radiatoren eller utföra användarunderhåll.







2. Installationsanvisningar

- Radiatorerna är avsedda för fast installation, med det medföljande väggfästet, bilder 1.1 ...1.4.
- Installera inte radiatoren omedelbart under ett eluttag, bild 1.5.
- Anslut elradiatorn enligt kopplingsschemat, bilder 2a och 2b. Radiatorerna är dubbelisolerade, klass II. Därför behövs inte separat skyddsjord.
- Radiatormodeller med anslutningsbox kan styras med extern spänning. Anslut den externa spänningen till kopplingsklämma 4. Styrningen kan tas från en valfri fas i värmegruppen.
- Radiatorerna är utrustade med en elektronisk termostat.
- Droppskyddad BETA IP21 radiatorn får inte installeras på en sådan plats, där den utsätts för strilande vatten.
- Strilsäker BETA IP24 elradiatorn får inte installeras på en sådan plats, där den utsätts för sprutande vatten.
- Om BETA elradiatorn installeras i ett badrum måste den placeras så att badaren inte kan vidröra strömbrytaren eller de övriga styrningar.

3. Styrningspanel, bild 3

A	Strömbrytare
B	Blå LED-indikator
C	Röd / Grön LED-indikator
D	Inställningsratt
E	Parkoppla elradiator med mobilenhet / Fabriksåterställning

4. LED-indikatorer

LED-indikator C		Grön: termostaten är på, värmen är avstängd
		Röd: värmen är påkopplad
LED-indikator B		Blå blinkar: parkoppling pågår
		Blå blinkar snabbt: fabriksinställningarna återställs
		Blå: temperaturförändring
LED-indikatorer C och B	 	Blå och röd blinkar alternerande: felaktig givare

5. Idrifftagning av elradiatorn

- Använd strömbrytaren (A) för att slå på (läge **I**) och stänga av (läge **0**) radiatorn.
- Justera önskad temperatur med inställningsratten (D).

6. Kalibrering av inställningsratten, bild 4

- Kontrollera temperaturen efter ca 24 timmar. Om temperaturen inte motsvarar det inställda värdet, kalibrera inställningsratten på termostaten.
- Dra ut inställningsratten (D).
- Placera ratten på axelns kugghjul så, att inställningsratten visar rätt temperatur.
- Ställ in önskad temperatur med inställningsratten.

7. Bruksanvisningar för Ensto Heat Control applikation

Med denna applikation kan du programmera och ändra inställningarna för din termostat. Den trådlösa anslutningen använder Bluetooth teknik. Du kan ansluta till en apparat i taget. Räckvidd i ledigt utrymme är ca 5m.

7.1. Idrifftagning av applikationen

- Ladda ner Ensto Heat Control applikationen från Apple Store eller Google Play, bild 6.1.

Notera! Parkoppla din mobilenhet och radiator endast via applikationen Ensto Heat Control. Parkoppla INTE radiatoren med mobilenhetens egen Bluetooth meny. Om du har parkopplat radiatoren från mobilenhetens egen Bluetooth meny kan applikationen inte kontakta radiatoren. För att korrigera situationen ta först bort radiatoren från mobilenhetens egen Bluetooth meny och parkoppla den sedan via applikationen. När apparaterna är parkopplade via applikationen fungerar anslutningen. Radiatorn visas också i mobilenhetens egen Bluetooth meny.

Tillåt Ensto Heat Control-applikationen att använda platstjänsten vid parkoppling om applikationen begär det. Det beror på din mobilenhet om applikationen behöver tillstånd att använda platstjänsten från själva mobilenheten för att kunna använda Bluetooth lågenergiradion på mobilenheten. Om du inte ger tillstånd kan programmet inte använda Bluetooth lågenergiradion och applikationen kan inte kontakta radiatoren. Ensto Heat Control samlar inte in användarens platsinformation och behöver inte själva platstjänsten, men applikationen kräver Bluetooth lågenergiradion för trådlös dataöverföring mellan applikationen och radiatoren.

- Öppna applikationen. I **"DEMO"** läget kan du öva med att använda applikationen. Handledning videon visar applikationens funktioner och guidar dig genom idrifftagning. Du kan när som helst gå tillbaka till videon via **"Stöd"** menyn.
- Efter Handledning videon, parkoppla din mobilenhet med din elradiator, bild 6.2.
 - » Slå på elradiatorn med strömbrytaren (A).
 - » Dra ut inställningsratten (D).

- » Tryck på Bluetooth knappen (E) på elradiatorn i 1 sekund.
 - » Blåa LED-indikatorn (B) blinkar.
 - » När applikationen har hittat din elradiator, visar din mobilenhet namnet **“Ny elradiator”** angett av applikationen.
 - » Tryck på **“Ny elradiator”** knapp inom 45 sekunder.
 - » Blåa LED-indikatorn (B) slocknar, när parkopplingen är klar eller 45 sekunder överskrids.
 - » Sätt inställningsratten (D) på plats.
- Nu kan du hitta din elradiator i **“Apparater / Mina apparater”**.

7.2. Temperaturförändring med Kalender, Effektivisering och Semester

- Du kan ändra inställningstemperaturen, som är justerad med termostats inställningsratt (D).
- Förändringen kan antingen vara en höjning eller sänkning av temperatur.
- Blåa LED-indikatorn (B) lyser, när temperaturförändring är påslagen.
- Tryck på  knappen på hemskärmen för att gå till redigeringsläget.
- **“Kalender”** är avsedd för varje vecka återkommande händelser. Till exempel, på vardagar kan du sänka temperaturen över natten och medan du är borta. OBS! När du gör inställningar för över natten, måste natten ställas in i två sektioner.
- **“Effektivisering”** är avsedd för en temporär temperaturförändring. Till exempel, efter duschen kan du höja temperaturen i badrummet, så att golvet torkar snabbare.
- **“Semester”** är avsedd för en långvarig temperaturförändring, t.ex. en resa under veckoslutet eller årlig semester.
- **“Kalender”, “Effektivisering”** och **“Semester”** knappar är på / av knappar. När temperaturförändring är aktiverad, **“Kalender”** och **“Semester”** knapparna är gröna, **“Effektivisering”** knappen är orange.
- När **“Adaptiva temperaturförändring”** är aktiv, förutsätter termostaten uppvärmningsbehovet så, att önskad temperatur är nådd vid den schemalagda tiden. Som standard är funktionen på.

7.3. Extern temperaturkontroll

- Du kan använda extern temperaturkontroll, om extern spänning är ansluten till elradiatorn.
- Inaktivera / Aktivera funktionen från **“Inställningar / Extern kontroll”**.
- Från **“Temperatur”** kan du ställa in önskat absolut temperaturvärde.
- **“Temperaturförändring”** kan antingen vara en höjning eller sänkning av temperatur. Standard temperaturinställning för extern kontroll är 10 °C.
- Blåa LED-indikatorn (B) lyser, när extern temperaturkontroll är i användning.
- Om extern temperaturkontroll är aktiverad, kan du inte använda inställningsratten för att ställa in temperatur.

7.4. Hemskärm, bild 6.3

F	Aktiva apparat
G	Inställda temperatur
H	Verkliga temperatur
K	På / Av knapp
L	Gå till redigeringsläge

7.5. Trådlös anslutning mellan master och slavradiatorer

- Du kan välja en valfri Beta Bluetooth® radiator som en master.
- Upprätta en trådlös anslutning, bild 6.4.
 - » Gå till **“Apparater”**.
 - » Välj en radiator som master. Tryck på de tre punkter på högra sidan för att öppna dialogrutan.
 - » Välj en eller flera radiatorer som slav.
- En masterradiator kan trådlöst styra upp till 10 Ensto Bluetooth® radiatorer.
- Slavradiatorer fungerar enligt masterradiatorn. Du kan inte justera temperatur med inställningsratten på slavradiatorn.

- Alla radiatorer måste vara anslutna till strömtillförsel. Kabeldragning mellan radiatorerna behövs inte.
- För att säkerställa en klanderfri trådlös anslutning mellan master och slavradiatorer, avståndet mellan radiatorerna borde inte överstiga 5 meter. Observera att väggar och andra hinder mellan radiatorerna kan försvaga den trådlösa anslutningen.
- När en radiator är inställd som slav, blåa LED-indikatorn (B) lyser. Röd-grön LED-indikatorn (C) är inaktiverad.
- Om den trådlösa anslutningen mellan master och slavradiatorn avbryts, blåa LED-indikatorn (B) på slavradiatorn blinkar i intervall på 2 sekunder.

7.6. Återställa fabriksinställningar, bild 6.4

- Dra ut inställningsratten (D).
- Tryck på Bluetooth (E) knappen på elradiatorn.
- Efter 7 sekunder, blåa LED-indikatorn börjar blinka snabbt.
- Parkopplade apparater, förbrukningsinformation och kalenderinställningar förloras.

8. Batteri

- Syftet med batteriet är att behålla tiden vid strömavbrott. Om klockan inte håller rätt tid, måste batteriet bytas ut. Batteribyteintervallet är flera år och är beroende av användningen.



**Batteriet får endast bytas ut av en fackkunnig eller instruerad person.
Koppla från strömförsörjningen innan du byter batteriet.**

- Ta bort termostaten, bild 7.
- Batteriet är placerat på kretskortet.
- Byt ut batteriet med samma typ av batteri som originalet, CR1632.
- Sätt termostaten på plats.
- Kassera det tomma batteriet i enlighet med lokala riktlinjer för återvinning.

9. Teknisk information

Användningstemperatur	-20 ... +30 °C
Energiförbrukning i standby läge	< 0,5W
Radiofrekvensområde	2,4 ... 2,483 GHz
Radio max. effekt	+3 dBm

10. Avfallshantering



Kassera inte elektriska och elektroniska enheter inklusive deras tillbehör med hushållsavfallet.

Elradiatorns kartongförpackning är lämplig för återvinning.

När elradiatorn är i slutet av livscykel, måste den kasseras enligt lokala riktlinjer för återvinning.

11. Garanti

Garantitiden för Ensto Beta elradiatorer är 5 år från inköpsdagen, dock högst 6 år från tillverkningsdagen. Tillverkningsdatumet ligger på märketiketten. Garantivillkor, se www.ensto.com.

12. Försäkran om överensstämmelse

Härmed försäkras Ensto Building Systems Finland Oy att Beta-BT elradiatorer överensstämmer med direktiv 2014/53/EU. Den fullständiga texten till EU-försäkran om överensstämmelse finns på följande webbadress: www.ensto.com.



Beta-BT-Heizgerät

Installations- und Bedienungsanleitung

1. Sicherheitsanweisungen



Elektrisch qualifizierte Person

- Die Installation darf nur von einem Elektriker mit den entsprechenden Qualifikationen durchgeführt werden.
- Dieses Handbuch ist Teil des Produkts und muss an einem sicheren Ort aufbewahrt werden, damit es für zukünftige Installationen und Wartungsarbeiten zur Verfügung steht.



WARNUNG

Stromschlaggefahr! Brandgefahr!

- Eine unsachgemäße Installation kann zu Personen- und Sachschäden führen.
- Die Stromversorgung unterbrechen, bevor Installations- oder Wartungsarbeiten an dieser Heizung vorgenommen werden.
- Betreiben Sie keine defekte Heizung.
- Um eine Überhitzung zu vermeiden, decken Sie dieses Heizgerät nicht ab, Abbildung 1.5.
- Falls das Stromkabel beschädigt ist, muss es durch den Hersteller oder Elektrofachleute ersetzt werden.



VORSICHT

- Personen, die nicht in der Lage sind gemäß der Bedienungsanleitung zu arbeiten, dürfen dieses Heizgerät nicht verwenden.
- Einige Teile dieses Heizgeräts können sehr heiß werden und Verbrennungen verursachen. Es ist besondere Vorsicht geboten, wenn Kinder oder andere schutzbedürftige Personen anwesend sind.
- Kinder unter 3 Jahren sollten ferngehalten werden, sofern sie nicht ständig beaufsichtigt werden.
- Kinder zwischen 3 und 8 Jahren dürfen das Gerät nur dann ein-/ausschalten, wenn das Gerät vorschriftsgemäß in seiner vorgesehenen Betriebsposition installiert wurde und wenn sie beaufsichtigt werden bzw. entsprechend unterrichtet wurden, wie das Gerät auf sichere Weise genutzt wird und welche Gefahren damit verbunden sind. Kinder zwischen 3 und 8 Jahren dürfen das Gerät nicht anschließen, regulieren und reinigen oder die vorgesehene Benutzerwartung durchführen.







2. Installation

- Die Heizkörper sind für die permanente Installation an der Wandhalterung ausgelegt, die in der Packung enthalten ist, siehe Abbildungen 1.1. - 1.4.
- Installieren Sie dieses Heizgerät nicht direkt unter einer Steckdose, Abbildung 1.5.
- Den Heizkörper in Übereinstimmung mit dem Schaltdiagramm, Abbildungen 2a und 2b anschließen. Die Heizkörper gehören der Klasse II an und sind zweifach isoliert. Eine getrennte Erdung ist nicht erforderlich.
- Modelle mit Anschlusskasten können mit einer externen Spannung gesteuert werden. Schließen Sie die externe Spannung an den Stecker 4 an. Für die externe Temperaturregelung kann jede Phase verwendet werden.
- Die Heizkörper sind mit einem elektronischen Thermostaten ausgestattet.
- Der tropfwassergeschützte BETA-IP21-Heizung darf nicht an Standorten installiert werden, die Sprühwasser ausgesetzt sind.
- Der spritzwassergeschützte BETA-IP24-Heizung darf nicht an Standorten installiert werden, die Wasserstrahlen ausgesetzt sind.
- Wenn die BETA-Heizung in einem Badezimmer montiert wird, darf der Schalter und die Bedienkonsole nicht in Reichweite von sich badenden oder sich duschenden Personen installiert werden.

3. Bedieneinheit, Abbildung 3

A	Netzschalter
B	Blaue LED-Anzeige
C	Rote/grüne LED-Anzeige
D	Einstellknopf
E	Die Paarung des Heizgeräts mit dem Mobilgerät / durch Zurücksetzung auf die Werkseinstellungen

4. LED-Anzeigen

LED-Anzeige C		Grün: Thermostat ist eingeschaltet und Heizung ist ausgeschaltet
		Rot: Heizung ist eingeschaltet
LED-Anzeige B		Blau blinkend: Paarung läuft
		Blaue LED blinkt schnell: Zurücksetzung auf die Werkseinstellungen
		Blau: Temperaturänderung
LED-Anzeigen C und B		Die rote und blaue LED blinken abwechselnd: Fehlerhafter Sensor
		

5. Inbetriebnahme der Heizung

- Benutzen Sie den Stromschalter (A), um das Heizgerät auf Position ein- (Position I) und auszuschalten (Position 0).
- Die gewünschte Temperatur mit dem Einstellknopf (D) einstellen.

6. Kalibrierung des Einstellknopfs, Abbildung 4

- Die Temperatur nach Ablauf von ungefähr 24 Stunden prüfen. Falls die Temperatur nicht mit dem eingestellten Wert übereinstimmt, ist der Einstellknopf auf dem Thermostat zu kalibrieren.
- Einstellknopf entfernen.
- Den Knopf so in die Zahnräder einpassen, dass der Einstellknopf die aktuelle Temperatur anzeigt.
- Die gewünschte Temperatur mit dem Einstellknopf einstellen.

7. Benutzeranleitung für die Ensto-Heat-Control-Anwendung

Mit dieser Anwendung können Sie die Einstellungen Ihres Heizgeräts programmieren und ändern. Die Bluetooth-Technologie dient dazu, eine kabellose Verbindung herzustellen. Gleichzeitig kann die Verbindung zu jeweils einem Gerät hergestellt werden. Die Signalweite in Räumen ohne Hindernisse beträgt ungefähr 5 m.

7.1. Inbetriebnahme der App

- Die Ensto-Heat Control-Anwendung vom Apple Store oder von Google Play (Abbildung 6.1) herunterladen. Hinweis! Koppeln Sie Ihr Mobilgerät und Ihre Heizung nur über die App Ensto Heat Control. Koppeln Sie die Heizung NICHT über das Bluetooth-Menü des Geräts. Wenn Sie die Heizung über das Bluetooth-Menü des Mobilgeräts gekoppelt haben, kann die App die Heizung nicht kontaktieren. Um die Situation zu korrigieren, entfernen Sie zuerst die Heizung aus dem Bluetooth-Menü des Mobilgeräts und koppeln Sie ihn dann über die App. Wenn über die App gekoppelt wurde funktioniert die Verbindung. Der Heizung wird auch im Bluetooth-Menü des Mobilgeräts angezeigt.

Lassen Sie beim Koppeln der Ensto Heat Control-App den Standortdienst zu, wenn die App dies anfordert. Es hängt vom mobilen Gerät ab, ob die App die Berechtigung benötigt, den Ortungsdienst vom mobilen Gerät selbst zu verwenden, um den Bluetooth-Niedrigenergie-Funk auf dem mobilen Gerät verwenden zu können. Wenn Sie die Berechtigung nicht erteilen, kann die App den Bluetooth-Niedrigenergie-Funk nicht verwenden und die App kann keine Verbindung zum Heizgerät herstellen. Die Ensto Heat Control-App sammelt keine Standortinformationen des Benutzers und benötigt nicht den Standortdienst selbst. Die App benötigt jedoch den Bluetooth-Niedrigenergie-Funk für die drahtlose Datenübertragung zwischen der App und dem Heizgerät.

- Anwendung öffnen. Im „**DEMO**“ Modus können Sie die Anwendung testen. Das Tutorial-Video erläutert die Eigenschaften der Anwendung und führt Sie durch die Inbetriebnahme. Über das „**Hilfe**“ Menü können Sie das Tutorial jederzeit wieder aufrufen.
- Nach dem Betrachten des Tutorials, das mobile Gerät mit dem Thermostat paaren, Abbildung 6.2.
 - » Die Heizung mithilfe des Netzschalters A (2) einschalten.
 - » Einstellknopf (D) entfernen.

- » Die Bluetooth-Taste (E) auf dem Heizkörper 1 Sekunde lang gedrückt halten.
- » Die blaue LED-Anzeige (B) blinkt.
- » Nachdem die Anwendung Ihre Heizung lokalisiert hat, wird der standardmäßige Name „**Neues Heizgerät**“ auf Ihrem Mobilgerät eingeblendet.
- » Die Taste „**Neues Heizgerät**“ innerhalb von 45 Sekunden drücken.
- » Die blaue LED-Anzeige (B) geht aus, nachdem die Paarung abgeschlossen ist oder 45 Sekunden überschritten wurden.
- » Einstellknopf (D) anbringen.
- Sie finden Ihr Heizgerät nun unter „**Geräte / Meine Geräte**“.

7.2. Temperaturänderungen anhand der Kalender-, Boost- und Urlaubsfunktion

- Mit dieser Anwendung können Sie die Temperatureinstellung mithilfe des Einstellknopfs (D) an der Heizung vornehmen.
- Die Änderung kann sich in einer Erhöhung oder Absenkung der Temperatur zeigen.
- Die blaue LED-Anzeige (B) leuchtet, wenn die Temperaturänderung aktiviert ist.
- Die  Taste auf dem Startbildschirm drücken, um in den Bearbeiten-Modus zu gelangen.
- „**Kalender**“ ist für sich wöchentlich wiederholende Ereignisse gedacht. Während der Arbeitstage können Sie die Temperatur beispielsweise über Nacht, oder während Sie außer Haus sind, senken. Hinweis! Wenn Einstellungen für die Nacht vorgenommen werden, ist die Nacht jeweils in zwei Abschnitte zu unterteilen.
- „**Boost**“ dient dazu, eine zeitweilige Temperaturänderung herbeizuführen. Nach einer Dusche beispielsweise können Sie die Temperatur im Badezimmer höher schalten, damit der Boden schneller trocknet.
- „**Urlaub**“ ist für langfristige Temperaturänderungen z. B. für einen Kurzurlaub oder den Jahresurlaub gedacht.
- Die „**Kalender**“, „**Boost**“ und „**Urlaub**“ Tasten sind Ein-/Aus-Tasten. Bei Aktivierung einer Temperaturänderung leuchten die „**Kalender**“ und „**Urlaub**“ Tasten grün während die „**Boost**“ Taste orange leuchtet.
- Wenn die Funktion „**Adaptive Temperaturänderung**“ aktiviert ist, sorgt der Thermostat dafür, dass der Heizvorgang vorzeitig beginnt, damit die gewünschte Temperatur genau gemäß Zeitplan erreicht wird. Standardmäßig ist die Funktion aktiviert.

7.3. Externe Temperaturregelung

- Sie können den externen Temperaturregler benutzen, falls eine Fremdspannung an das Heizgerät angelegt wurde.
- Die Funktion kann über „**Einstellungen / Externe Steuerung**“ aktiviert/deaktiviert werden.
- Über „**Temperatur**“ können Sie den gewünschten absoluten Temperaturwert eingeben. Die Standardtemperatur für die externe Steuerung beträgt 10 °C.
- Der „**Temperaturwechsel**“ kann entweder einen Anstieg oder einen Abfall der Sollwert-Temperatur bewirken.
- Die blaue LED-Anzeige (B) leuchtet, wenn die externe Steuerung verwendet ist.
- Falls den externen Temperaturregelung aktiviert ist, kann der Einstellknopf nicht zur Temperatureinstellung eingesetzt werden.

7.4. Startbildschirm, Abbildung 6.3

F	Aktives Gerät
G	Sollwert-Temperatur
H	Aktuelle Temperatur
K	Ein-/Aus-Taste
L	Bearbeitungsmodus aufrufen

7.5. Drahtlose Verbindung zwischen Master- und Slave-Heizungen

- Sie können jede Beta Bluetooth®-Heizung als Master-Heizung auswählen.
- Stellen Sie eine drahtlose Verbindung her, Abbildung 6.4.
 - » Gehen Sie zu „**Geräte**“.
 - » Wählen Sie eine Heizung als Master. Tippen Sie auf die drei Punkte rechts, um das Dialogfeld zu öffnen.
 - » Wählen Sie eine oder mehrere Heizungen als Slave aus.

- Die Master-Heizung kann bis zu 10 Ensto Bluetooth®-Heizungen drahtlos steuern.
- Die Slave-Heizungen arbeiten gemäß der Master-Heizung. Sie können die Temperatur nicht an dem Einstellknopf am Slave-Heizgerät einstellen.
- Alle Heizungen müssen an die Stromversorgung angeschlossen sein. Eine Verkabelung zwischen den Heizungen ist nicht erforderlich.
- Um eine ordnungsgemäße drahtlose Verbindung zwischen der Master-Heizung und den Slave-Heizungen sicherzustellen, sollte der Abstand zwischen den Heizungen nicht mehr als 5 m betragen. Beachten Sie, dass Wände und andere Hindernisse zwischen den Heizungen die drahtlose Verbindung schwächen können.
- Wenn eine Heizung als Slave eingestellt ist, leuchtet die blaue LED-Anzeige (B) ständig. Die rot-grüne LED-Anzeige (C) ist deaktiviert.
- Wenn die drahtlose Verbindung zwischen dem Master-Heizgerät und dem Slave-Heizgerät unterbrochen wird, blinkt die blaue LED-Anzeige (B) am Slave-Heizgerät im Abstand von 2 Sekunden.

7.6. Zurücksetzen auf die Werkseinstellungen, Abbildung 6.5

- Einstellknopf (D) entfernen.
- Die Bluetooth-Taste (E) auf dem Heizkörper drücken.
- Nach 7 Sekunden beginnt die LED-Anzeige (B) schnell zu blinken.
- Gepaarte Geräte, Information über den Verbrauch und Kalendereinstellungen werden entfernt.

8. Batterie

- Die Batterie dient dazu, die Uhrfunktion bei Stromausfällen aufrechtzuerhalten. Wenn die Uhr die richtige Uhrzeit nicht speichert, muss die Batterie ersetzt werden. Das Batterieaustauschintervall beträgt mehrere Jahre und hängt von der Benutzung ab.



Die Batterie darf nur durch Fachleute oder entsprechend ausgebildete Personen ersetzt werden. Die Stromzufuhr unterbrechen, bevor die Batterie ausgewechselt wird.

- Den Thermostat entfernen, Abbildung 7.
- Die Batterie befindet sich auf der Leiterplatte des Thermostats.
- Beim Austauschen der Batterie den gleichen Batterietyp (CR1632) verwenden.
- Den Thermostat wieder einsetzen.
- Die leere Batterie ist gemäß den örtlichen Auflagen und Richtlinien zu entsorgen.

9. Technische Daten

Betriebstemperaturbereich	-20 ... +30 °C
Hilfsenergieverbrauch	< 0,5W
Funkfrequenzbereich	2,4 ... 2,483 GHz
Maximale Funkleistung	+3 dBm

10. Umweltaspekte



Entsorgen Sie elektrische und elektronische Geräte einschließlich deren Zubehör nicht mit dem Hausmüll.

Die Produktverpackung aus Karton kann wiederverwertet werden.

Wenn sich das Heizgerät am Ende des Lebenszyklus befindet, muss es gemäß den örtlichen Recyclingrichtlinien ordnungsgemäß entsorgt werden.

11. Garantie

Die Garantiezeit für die Beta-Heizungen von Ensto beträgt 5 Jahre und beginnt ab Kaufdatum zu laufen, darf jedoch 6 Jahre ab Herstellungsdatum nicht übersteigen. Das Herstellungsdatum befindet sich auf dem Typenschild. Garantiebedingungen, siehe www.ensto.com.

12. Konformitätserklärung

Hiermit erklärt Ensto Building Systems Finland Oy, dass die Beta-Heizung die Bestimmungen der Richtlinie 2014/53/EU erfüllen. Der vollständige Text der EU-Konformitätserklärung ist auf folgender Internetseite einsehbar: www.ensto.com.

Beta-BT elektrikonvektorid

Paigaldus- ja kasutusjuhend

1. Ohutusjuhend



Elektrik

- Paigalduse võib teostada ainult vastavat kvalifikatsiooni omav elektrik.
- Käesolev juhendis on osa tootest ja see peab olema hoiul turvalises kohas ning kättesaadav ka pärast elektrikonvektorid paigaldust.



HOIATUS

Elektrilöögi oht! Tuleoht!

- Valesti tehtud paigaldus võib tekitada viga nii inimestele kui ka ehitisele.
- Enne paigaldus- või hooldustöid tuleb seadme toitepinge välja lülitada.
- Ära kasuta vigast kütteseadet.
- Ülekuumenemise vältimiseks ärge katke antud kütteseadet kinni, joonis 1.5.
- Kasutusjuhendit tuleb hoida turvalises kohas ning see peab olema edaspidisteks paigaldamis- ja hooldustöödeks kättesaadav.



HOIATUS

- Isikud, kes pole suutelised seadet antud juhendi järgi kasutama, ei tohi seadet kasutada.
- Mõned selle toote osad võivad kuumeneda ja põhjustada põletusi. Erilist tähelepanu tuleb pöörata kohtades, kus viibivad lapsed või erivajadustega isikud.
- Kuni 3-aastased lapsed tuleb seadmest eemal hoida, kui neid just pidevalt ei jälgita.
- Lapsed vanuses 3 kuni 8 aastat võivad seadet ainult sisse ja välja lülitada eeldusel, et seade on paigaldatud ettenähtud viisil ja lapsi on juhendatud seadet kasutama ning neile on selgitatud võimalike kaasnevaid ohtusid. Lapsed vanuses 3 kuni 8 aastat ei tohi seadet vooluvõrku ühendada, reguleerida, puhastada ega teostada hooldust.







2. Paigaldusjuhend

- Konvektorid on ettenähtud püsipaigalduseks seinale. Seinakinnitusraam on seadmega kaasas. Joonis 1.1 – 1.4.
- Ärge paigaldage kütteseadet vahetult pistikupesa all, joonis 1.5.
- Ühenda konvektor vastavalt ühendusskeemile, joonised 2a ja 2b. Konvektorid on topeltisolatsiooniga, klass II. Eraldi maandust pole nõutud.
- Ühenduskarbiga mudeleid saab juhtida ka valise faasipinge järgi. Ühenda täiendava faasi juhe klemmile 4. Ükskõik missugust faasi võib kasutada selleks temperatuuri juhtimiseks.
- Konvektor on varustatud elektroonilise termostaadiga.
- IP21 kaitseastmega Beta radiaatorit ei tohi paigaldada kohtadesse kuhu võivad langeda veepritsmed
- IP24 pritskindlat Beta radiaatorit ei tohi paigaldada kohtadesse, kuhu võivad langeda veejoad
- Vannitubadesse paigaldatud Beta radiaatori lüliti ja termostaadi juhtnupud ei tohi olla duši all viibiva inimese haardeulatuses.

3. Juhtpaneel, joonis 3

A	Toitelüliti
B	Sinine LED indikaatorituli
C	Punane/roheline LED indikaatorituli
D	Reguleerimisnupp
E	Konvektori sidumine nutiseadmega / tehase vaikesätete lähtestamine

4. LED indikaatortuled

LED indikaator C		Roheline: Termostaat on sees, küte on väljas
		Punane: küte on sees
LED indikaator B		Sinine vilgub: sidumine on käimas
		Sinine vilgub kiiresti: tehase vaikesätteid lähtestatakse
		Sinine: temperatuuri muutus
LED indikaatorid C ja B	 	Sinine ja punane vilguvad vaheldumisi: anduri rike

5. Konvektori kasutuselevõtt

- Toitelüliti (A) abil saab lülita seadet sisse (asend I) ja välja (asend 0).
- Soovitud temperatuuri saab ette anda reguleerimisnupuga (D).

6. Reguleerimisnupu kalibreerimine, joonis 4

- Kontrolli temperatuuri toas umbes 24 tunni pärast. Kui temperatuur toas pole sama, mis reguleerimisnupuga seati, siis tuleb reguleerimisnupp kalibreerida.
- Eemalda kalibreerimisnupp.
- Pane nupp tagasi nii, et see näitaks tegelikku temperatuuri toas.
- Keera nupp uuesti soovitud temperatuurini.

7. Ensto Heat Control rakenduse kasutusjuhend

Selle rakendusega saate programmeerida ja muuta oma konvektori seadeid. Juhtmeta ühenduse jaoks kasutatakse Bluetooth tehnoloogiat. Korraga saate ühenduse luua ühe seadmega. Tegevusraadius vabas ruumis on umbes 5 m.

7.1. Mobiilirakenduse kasutusele võtmine

- Laadige Ensto Heat Control rakendus alla Apple Store'ist või Google Play'st, joonis 6.1.

NB! Seo oma mobiiltelefon ja radiaator ainult Ensto Heat Control rakenduse abil. ÄRA SEO radiaatorit kasutades mobiiltelefoni Bluetooth menüüd, sel juhul rakendus ei suuda kütteseadet siduda. Kui oled nii siiski teinud, siis kõigepealt eemalda seade mobiiltelefoni Bluetooth menüüst ja seejärel seo läbi rakenduse. Kui oled nii teinud, ilmub radiaator ka mobiiltelefoni Bluetooth menüüsse.

Seadet sidudes luba Ensto Heat Control rakendusel kasutada asukoha tuvastust kui rakendus seda küsib. See sõltub mobiiltelefonist. Kui asukoha tuvastus keelata, ei suuda rakendus end radiaatoriga siduda. Ensto Heat Control ei kogu kasutaja asukoha andmeid ega vaja asukoha teenust, kuid vajab Bluetooth low energy radio info juhtmevabaks edastamiseks rakenduse ja radiaatori vahel.

- Avage rakendus. Režiimis „**DEMO**” saate rakenduse kasutamist harjutada. Õppematerjal näitab rakenduse funktsioone ja juhendab teid kasutuselevõtmisel. Saate igal ajal menüü „**Tugi**” kaudu minna tagasi õppematerjali juurde.
- Peale õppevideot siduge oma nutiseade konvektoriga, joonis 6.2.
 - » Lülitage konvektor sisse toitelülitiga (A).
 - » Eemaldage reguleerimisnupp (D).
 - » Vajutage konvektoril 1 sekund Bluetooth-nuppu (E).
 - » Sinine LED-indikaator (B) vilgub.
 - » Kui rakendus on teie konvekturi leidnud, kuvab nutiseade vaikenime “Uus küttekeha”.
 - » Vajuta 45 sekundi jooksul nupule “Uus küttekeha”.

- » Sinine LED-indikaator (B) kustub, kui sidumine on lõpetatud või 45 sekundit ületatud.
- » Pange reguleerimisnupp (D) tagasi.
- Nüüd leiате oma konvektori valikus „**Seadmed / Minu seadmed**“ nimega „**Uus küttekeha**“.

7.2. Temperatuuri muutmine funktsioonidega Kalender, kiirkütmine ja puhkus

- Rakendusega saate muuta temperatuuri, mis on varasemalt ette antud konvektori reguleerimisnupuga (D)
- Muutus saab olla kas temperatuuri tõus või langus.
- Sinine LED indikaatorituli (B) põleb, kui temperatuuri muutus on sees.
- Vajuta  nuppu avaekraanile, et siseneda redigeerimisrežiimi.
- „**Kalender**“ on mõeldud iganädalaste korduvate sündmuste jaoks. Näiteks saate temperatuuri langetada ööseks või ajaks, mil olete kodust ära. NB! Ööseks seadete tegemisel peab öö olema seadistatud kahes osas tulenevalt päeva vahetumisest.
- „**Kiirkütmine**“ on mõeldud ajutiseks temperatuuri tõstmiseks. Näiteks pärast duši all käimist saate tõsta vannitoa temperatuuri, et põrand kuivaks kiiremini.
- „**Puhkus**“ on ette nähtud pikaajalisteks temperatuurimuutusteks, nt nädalalõpupuhkus või iga-aastane puhkus.
- Nupud „**Kalender**“, „**Kiirkütmine**“ ja „**Puhkus**“ on sisse/välja-nupud. Kui temperatuurimuutus on aktiveeritud, siis nupud „**Kalender**“ ja „**Puhkus**“ on rohelised, nupp „**Kiirkütmine**“ on oranž.
- Kui funktsioon „Ajastatud temperatuuri muutus“ on aktiveeritud, muudab termostaat kütet nii, et etteantud ajaks saavutatakse soovitud temperatuur. Vaikimisi on funktsioon sisse lülitatud.

7.3. Väline temperatuuri muutmine

- Kui kütteseadmega on ühendatud väline juhtpinge, on teil võimalik kasutada välist temperatuuri muutmist.
- Funktsiooni saab lubada/keelata jaotisest „**Seaded / Väline juhtimine**“.
- Jaotises „**Temperatuur**“ on teil võimalik määrata soovitud absoluutne temperatuuriväärtus. Vaikeseade temperatuuri välisel juhtimisel on 10 °C.
- „**Temperatuuri muutus**“ võib olla kas seadepunkti temperatuuri tõus või langus.
- Kui temperatuuri muutus on kasutusel, süttib sinine LED-indikaator (B).
- Kui väline juhtimine on sisse lülitatud, pole teil võimalik kasutada temperatuuri seadistamiseks reguleerimisnuppu.

7.4. Avakuva joonis 6.3

F	Aktiivne seade
G	Seadepunkti temperatuur
H	Tegelik temperatuur
K	Sisse/välja lüliti
L	Redigeerimisrežiimi sisenemine

7.5. Juhtmevaba ühendus Master ja Slave vahel

- Ükskõik missuguse Beta Bluetooth® radiaatori võib valida Master seadmeks.
- Loo juhtmevaba ühendus, joonis 6.4.
 - » Mine valikusse „**Devices**“.
 - » Määra radiaator Master. Vajuta kolmele punktile vasakul, et avada dialoogiaken.
 - » Määra üks või mitu radiaatorit Slave.
- Master radiaator võib juhtmevabalt juhtida kuni kümnet 10 Ensto Bluetooth® radiaatorit.
- Slave radiaatorid töötavad koostöös Master radiaatoriga. Temperatuuri saab reguleerida ka Slave radiaatori nupust.
- Kõik radiaatorid peavad olema ühendatud elektritoitega. Radiaatorite omavaheline kaabeldus pole vajalik.
- Tagamaks tõrgeteta juhtmevaba ühendus Master ja Slave radiaatorite vahel ei tohi nende kaugus olla üle 5 meetri. Pane tähele, et seinad ja muud takistused radiaatorite vahel võivad juhtmevaba ühendust nõrgendada.

- Kui radiaator on määratud Slave, põleb sinine LED indikaator (B) püsivalt. Punane LED indikaator (C) ei tööta.
- Kui juhtmevaba ühendus Master ja Slave radiaatorite vahel katkeb, hakkab Slave radiaatori sinine LED indikaator (B) vilkuma 2 sekundilise intervalliga.

7.6. Tehaseseadete lähtestamine, joonis 6.5

- Eemaldage reguleerimisnupp (D).
- Vajutage kütteseadmel Bluetooth-nuppu (E).
- 7 sekundi möödudes hakkab sinine LED-indikaator (B) kiirelt vilkuma.
- Seotud seadmed, tarbimise teave ja kalendriseaded kustutatakse.

8. Patarei

- Patarei eesmärgiks on säilitada voolukatkestuste ajal kella-aeg. Kui kell ei suuda näidata õiget aega, tuleb patarei välja vahetada. Patarei tööaeg on mitu aastat ja selle tegelik kestus sõltub kasutamisest.



Patareid võivad vahetada ainult elektrikuid tundev isik.

Enne patarei eemaldamist tuleb seade vooluvõrgust lahti ühendada.

- Eemaldage termostaat (joonis 7).
- Patarei asub termostaadi trükkplaadil.
- Asendage patarei sama tüüpi patareiga nagu originaal, CR1632.
- Asetage termostaat oma kohale.
- Vana patarei tuleb utiliseerida vastavalt kohalikele jäätmekäitlusnõuetele.

9. Tehnilised andmed

Töötemperatuuri vahemik	-20 ... +30 °C
Energiatarbimine ooterežiimis	< 0,5W
Raadiolainete sagedusvahemik	2,4 ... 2,483 GHz
Raadiolainete maksimum võimsus	+3 dBm

10. Keskkonnaaspektid



Ärge visake elektri- ja elektroonikaseadmeid ning nende tarvikuid olmejäätmete hulka.

Toote pakendiks oleva pappkarbi võib suunata ümbertöötlemisele.

Kütteseadme eluea lõpus tuleb seade utiliseerida vastavalt kohalikele jäätmekäitlusnõuetele.

11. Garantii

Ensto Beta kütteseadmete garantiiperiood on 5 aastat alates ostukuupäevast, kuid mitte rohkem kui 6 aastat alates tootmiskuupäevast. Tootmiskuupäev on toodud seadme andmeplaadil.

Garantiitingimused, vt www.ensto.com.

Vastavusdeklaratsioon

Käesolevaga kinnitab Ensto Building Systems Finland Oy, et Beta kütteseadmed on kooskõlas direktiiviga 2014/53/EL. EL-i vastavusdeklaratsiooni täielik tekst on kättesaadav kodulehel: www.ensto.com.



Radiateurs Beta-BT

Instructions d'installation et de fonctionnement

1. Consignes de sécurité



Personne qualifiée en électricité

- L'installation doit être effectuée par un électricien possédant les qualifications appropriées.
- Cette notice fait partie du produit et doit être gardée dans un endroit sûr, afin qu'elle soit disponible pour des installations et services futures



ATTENTION

Risque de choc électrique ! Risque d'incendie !

- Une installation incorrecte peut causer des blessures ou des dommages matériels.
- L'alimentation doit être coupée avant d'effectuer toute opération d'installation ou d'entretien sur ce radiateur.
- N'utilisez pas de radiateur défectueux.
- Afin d'éviter une surchauffe, ne pas couvrir le radiateur, figure 1.5.
- En cas d'endommagement du câble d'alimentation, ce dernier doit être remplacé par le fabricant ou un électricien.



ATTENTION

- Les personnes dans l'impossibilité de faire fonctionner l'appareil conformément au manuel ne doivent pas l'utiliser.
- Certaines parties/pièces de ce radiateur peuvent devenir très chaudes et entraîner des brûlures. Une attention toute particulière doit être accordée en présence d'enfants ou de personnes vulnérables.
- À moins d'être sous surveillance permanente, les enfants âgés de moins de 3 ans doivent être tenus à l'écart de l'appareil.
- Les enfants dont l'âge est compris entre 3 et 8 ans ne doivent pouvoir qu'allumer ou éteindre le radiateur à condition que ce dernier ait été placé ou installé sur sa position normale de fonctionnement, que les enfants soient surveillés ou aient reçu des instructions sur l'utilisation du radiateur en toute sécurité, en ayant bien conscience des risques encourus. Ils ne doivent aucunement le brancher, le régler ou y effectuer l'entretien incombant à l'utilisateur.





2. Instructions d'installation

- Les radiateurs sont conçus pour une installation permanente sur le support mural inclus dans le pack (figures 1.1 - 1.4).
- Ne pas installer ce radiateur immédiatement sous une prise de courant, figure 1.5.
- Branchez le radiateur conformément au schéma de câblage (figures 2a et 2b). Les radiateurs sont pourvus d'une double isolation (classe II). Une mise à la terre séparée n'est pas requise.
- Les modèles avec boîtier de raccordement peuvent être commandés sous tension externe. Raccordez la tension externe au connecteur 4. N'importe quelle phase peut être utilisée pour le contrôle de la température externe.
- Les radiateurs sont équipés d'un thermostat électronique.
- Le radiateur BETA IP21 protégé contre les gouttes d'eau ne doit pas être installé dans des endroits où il peut être exposé à une projection d'eau.
- Le radiateur BETA IP24 étanche ne doit pas être installé dans des endroits où il peut être exposé à des jets d'eau.
- Si le radiateur BETA est installé dans une salle de bains, l'interrupteur ainsi que les autres commandes ne doivent pas être situés à proximité de la baignoire.

3. Boîtier de commande (figure 3)

A	Interrupteur
B	Voyant LED bleu
C	Voyant LED rouge/vert
D	Molette de réglage
E	Synchronisation du radiateur au dispositif mobile / Réinitialisation

4. Voyants LED

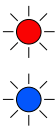
Voyant LED C		Vert : thermostat allumé, chauffage éteint
		Rouge : chauffage allumé
Voyant LED B		Clignotement bleu : synchronisation en cours
		Clignotement bleu rapide : les réglages par défaut sont rétablis
		Bleu : changement de température
Voyants LED C et B		Clignotement rouge et bleu par alternance : capteur défectueux

5. Mise en service du radiateur

- Servez-vous de l'interrupteur (A) pour allumer (position **I**) et éteindre (position **0**) le radiateur.
- Réglez la température souhaitée à l'aide de la molette de réglage (D).

6. Étalonnage de la molette de réglage (figure 4)

- Vérifiez la température au bout d'environ 24 heures. Si la température ne correspond pas à la valeur programmée, étalonnez la molette de réglage du thermostat.
- Retirez la molette de réglage.
- Insérez la molette dans la roue dentée pour que la molette indique la température réelle.
- Réglez la température souhaitée à l'aide de la molette de réglage.

7. Instructions d'utilisation pour l'application Ensto Heat Control

À l'aide de cette application, vous pouvez programmer et modifier les paramètres de votre radiateur. La technologie Bluetooth est utilisée pour la connexion sans fil. Vous ne pouvez vous connecter qu'à un seul dispositif à la fois. La portée est d'environ 5 m au sein d'un espace libre, ne présentant pas d'obstacles.

7.1. Mise en service

- Téléchargez l'application Ensto Heat Control sur l'Apple Store ou Google Play (figure 6.1).
Remarque ! Jumelez votre dispositif mobile et votre chauffage uniquement via l'application Ensto Heat Control. NE PAS jumeler le chauffage à l'aide du menu Bluetooth du dispositif. Si vous avez jumelé le chauffage à partir du menu Bluetooth du dispositif mobile, l'application n'est pas en mesure d'entrer en contact avec le chauffage. Pour remédier à la situation, supprimez tout d'abord le chauffage du menu Bluetooth du dispositif mobile, puis jumelez-le via l'application. En cas de jumelage via l'application, la connexion fonctionne. Le chauffage apparaît également sur le menu Bluetooth du dispositif mobile.
Lors du jumelage, autorisez, sur demande, l'application Ensto Heat Control à utiliser le service de localisation. Cette demande est en fonction du dispositif mobile. L'application aura alors besoin ou non de recevoir une autorisation pour utiliser le service de localisation. Il sera ainsi possible d'utiliser la radio

Bluetooth basse consommation sur le dispositif mobile. Sans votre autorisation, l'application ne peut pas utiliser la radio Bluetooth basse consommation et ne peut pas non plus se connecter au chauffage. L'Ensto Heat Control ne recueille pas les informations de localisation de l'utilisateur et n'a pas besoin du service de localisation en soi, mais l'application nécessite la radio Bluetooth basse consommation pour transférer les données sans fil entre l'application et le chauffage.

- Ouvrez l'application. En mode « **DÉMO** », vous pouvez vous entraîner avec l'application. Le tutoriel vidéo présente les caractéristiques de l'application et vous guide tout au long de la mise en service. Vous pouvez à tout moment revenir au tutoriel via le menu « **Support** ».
- À la suite du tutoriel, appariez votre dispositif mobile à votre radiateur (figure 6.2).
 - » Allumez le radiateur à l'aide de l'interrupteur (A).
 - » Retirez la molette de réglage (D).
 - » Appuyez sur le bouton Bluetooth (E) du radiateur pendant 1 seconde.
 - » Le voyant LED bleu (B) clignote.
 - » Une fois que l'application a trouvé votre radiateur, vous pouvez voir le nom par défaut « **Nouveau radiateur** » sur l'écran de votre dispositif mobile.
 - » Appuyez sur le bouton « **Nouveau radiateur** » dans un délai de 45 secondes.
 - » Le voyant LED bleu (B) s'éteint une fois l'synchronisation terminé ou que le laps de temps de 45 secondes est écoulé.
 - » Mettez la molette de réglage (D) à sa place.
- Vous pouvez désormais trouver votre radiateur dans « **Dispositifs / Mes dispositifs** ».

7.2. Changement de température à l'aide de Calendrier, Survitesse et Vacances

- À l'aide de cette application, vous pouvez modifier la température réglée à l'aide de la molette de réglage (D) du radiateur.
- Le changement peut correspondre à une augmentation ou à une baisse de la température.
- Le voyant LED bleu (B) est allumé si le changement de température est en cours d'utilisation.
- Appuyez sur le bouton  de l'écran d'accueil en vue d'entrer en mode édition.
- « **Calendrier** » sert aux événements qui se répètent toutes les semaines. Par exemple, pendant la semaine, vous pouvez réduire la température pendant la nuit et si vous n'êtes pas chez vous. Remarque ! Lors des configurations pour la nuit, la nuit doit être divisée en deux parties.
- « **Survitesse** » sert à un changement de température temporaire. Par exemple, après avoir pris une douche, vous pouvez augmenter la température de la salle de bains pour que le sol sèche plus vite.
- « **Vacances** » sert aux changements de température sur le long terme, par exemple pendant un week-end ou pendant les vacances.
- Les boutons « **Calendrier** », « **Survitesse** » et « **Vacances** » sont des boutons marche / arrêt. Si le changement de température est activé, les boutons « **Calendrier** » et « **Vacances** » sont en vert et le bouton « **Survitesse** » est orange.
- Si la fonction « **Changement de température adaptatif** » est activé, le thermostat va avancer le chauffage de sorte à atteindre la température souhaitée à l'heure programmée. Par défaut, cette fonction est activée.

7.3. Contrôle de température externe

- Vous pouvez utiliser le contrôle de température externe si une tension externe a été connectée au radiateur
- Désactivez / Activez la fonction dans « **Réglages / Commande externe** ».
- Dans « **Température** », vous pouvez définir la température absolue souhaitée.
- « **Changement de température** » peut correspondre aussi bien à une augmentation qu'à une baisse de la température de consigne. La valeur par défaut de la commande à distance est une température absolue de 10 °C.
- Le voyant LED bleu (B) est allumé si le contrôle de température externe est en cours d'utilisation.
- Si le contrôle de température externe est activée, vous ne pouvez pas vous servir de la molette de réglage en vue d'ajuster la température.

7.4. Écran d'accueil (figure 6.3)

F	Dispositif actif
G	Température de consigne
H	Température actuelle
K	Bouton marche / arrêt
L	Entrée en mode édition

7.5. Connexion sans fil entre les radiateurs principal et secondaire(s)

- Vous pouvez sélectionner n'importe quel radiateur Beta Bluetooth® pour radiateur principal.
- Établissez une connexion sans fil, figure 6.4.
 - » Rendez-vous sur "**Dispositifs**".
 - » Sélectionnez un radiateur en tant que radiateur principal. Appuyez sur les trois points de la droite pour ouvrir la boîte de dialogue.
 - » Sélectionnez un ou plusieurs radiateurs en tant que radiateur(s) secondaire(s).
- Le radiateur principal peut commander sans fil 10 radiateurs Ensto Bluetooth® maximum.
- Les radiateurs secondaires fonctionnent d'après le chauffage principal. Vous ne pouvez pas régler la température avec la molette de réglage du radiateur secondaire.
- Tous les radiateurs doivent être raccordés à l'alimentation électrique. Pas besoin de câblage entre les différents radiateurs.
- Pour garantir une connexion sans fil correcte entre le radiateur principal et les radiateurs secondaires, la distance entre les radiateurs ne doit pas dépasser 5 m. Tenez compte du fait que les murs et autres obstacles entre les radiateurs peuvent affaiblir la connexion sans fil.
- Lorsqu'un radiateur est défini comme radiateur secondaire, le voyant LED bleu (B) brille en permanence. Le voyant LED rouge-vert (C) est désactivé.
- Si la connexion sans fil entre le radiateur principal et le radiateur secondaire est interrompue, le voyant LED bleu (B) du radiateur secondaire clignote à intervalles de 2 secondes.

7.6. Rétablissement des réglages d'usine (figure 6.5)

- Retirez la molette de réglage (D).
- Appuyez sur le bouton Bluetooth (E) du radiateur.
- Au bout de 7 secondes, le voyant LED bleu (B) commence à clignoter rapidement.
- Les dispositifs couplés, les informations sur la consommation et les réglages du calendrier sont supprimés.

8. Pile

- La pile sert à conserver la bonne heure pendant des coupures de courant. Si l'horloge ne conserve pas la bonne heure, la pile doit être remplacée. La pile doit être remplacée au bout de plusieurs années ; l'intervalle de remplacement varie selon l'usage qu'il en est fait.



**La pile doit uniquement être remplacée par une personne compétente ou formée.
Coupez l'alimentation avant de changer la pile.**

- Retirez le thermostat (figure 7).
- La pile est située dans la carte de circuit du thermostat.
- Remplacez la pile par le même type que l'originale (CR1632).
- Mettez le thermostat en place.
- Mettez au rebut la pile usagée conformément aux directives locales en matière de recyclage.

9. Caractéristiques techniques

Plage de la température de fonctionnement	-20 ... +30 °C
Consommation énergétique auxiliaire	< 0,5W
Spectre de radiofréquence	2,4 ... 2,483 GHz
Puissance maximale de la radio	+3 dBm

10. Aspects environnementaux



Ne jetez pas les appareils électriques et électroniques, y compris leurs accessoires, avec les ordures ménagères.

Le carton d'emballage du radiateur peut être recyclé.

Si le radiateur se trouve en fin de cycle de vie, il doit correctement être mis au rebut, dans le respect des directives locales en matière de recyclage.

11. Garantie

La période de garantie des radiateurs Ensto Beta est de 5 ans à compter de la date d'achat, mais ne peut dépasser 6 ans après la date de fabrication. La date de fabrication se trouve sur l'étiquette signalétique.

Pour les conditions de garantie, voir www.ensto.com.

12. Déclaration de conformité

Ensto Building Systems Finland Oy déclare par la présente que les radiateurs Beta sont conformes à la directive 2014/53/UE. L'intégralité du texte de la déclaration de conformité UE est disponible à l'adresse suivante : www.ensto.com.

Uzstādīšanas un ekspluatācijas instrukcijas

1. Drošības instrukcijas



Kvalificēts speciālists-elektriķis

- Uzstādīšanu ir jāveic tikai elektriķim ar atbilstošu kvalifikāciju.
- Šī instrukcija ir izstrādājuma sastāvdaļa un tā jāuzglabā drošā vietā, lai tā būtu pieejama turpmākai uzstādīšanai un apkopei.



BRĪDĪNĀJUMS

Elektriskās strāvas trieciena risks! Ugunsgrēka risks!

- Nepareiza uzstādīšana var izraisīt veselības un īpašuma bojājumus.
- Pirms veicat jebkādas šī sildītāja uzstādīšanas vai tehniskās apkopes darbus, ir jāatvieno barošanas avots.
- Nelietojiet bojātu sildītāju.
- Lai izvairītos no pārkaršanas, neapklājiet šo sildītāju, 1.5. attēls.
- Ja barošanas kabelis ir bojāts, to ir jānomaina ražotājam vai kvalificētam elektriķim.



UZMANĪBU

- Personas, kas nespēj rīkoties atbilstoši rokasgrāmatai, nedrīkst izmantot šo ierīci.
- Dažas sildītāja daļas var ļoti uzkarst un izraisīt apdegumus. Īpaša uzmanība jāpievērš klātesošiem bērniem un neaizsargātām personām.
- Tuvumā nedrīkst atrasties bērni, kas jaunāki par 3 gadiem, ja vien tie netiek pastāvīgi uzraudzīti.
- Bērni vecumā no 3 līdz 8 gadiem drīkst ieslēgt / izslēgt sildītāju ar nosacījumu, ka tas ir novietots vai uzstādīts paredzētajā darbības pozīcijā un bērni tiek uzraudzīti vai ir apmācīti drošā sildītāja izmantošanā, kā arī saprot iespējamos draudus. Tie nedrīkst sildītāju pievienot kontaktligzdai, to regulēt, tīrīt vai veikt lietotāja pārziņā esošos tehniskās apkopes darbus.





2. Uzstādīšana instrukcijas

- Sildītāji ir paredzēti pastāvīgai uzstādīšanai uz sienas statīva, kas iekļauts iepakojumā, 1.1. - 1.4. attēls.
- Neuzstādiēt šo sildītāju tieši zem kontaktligzdas, 1.5. attēls
- Savienojiet sildītāju atbilstoši vadījuma shēmai, attēls 2.a un 2.b. Sildītājiem ir divkārša izolācija, II klase. Atsevišķs zemējums nav nepieciešams.
- Modeļus ar savienojuma kārbu iespējams vadīt ar ārēju spriegumu. Pievienojiet ārējo spriegumu savienotājam 4. Jebkuru fāzi var izmantot ārējai temperatūras regulēšanai.
- Sildītāji ir aprīkoti ar elektronisku termostatu.
- Pret pilošu ūdeni aizsargāto BETA IP21 sildītāju nedrīkst uzstādīt vietās, kur tas var tikt apsmidzināts.
- Mitrumizturīgo BETA IP24 sildītāju nedrīkst uzstādīt vietās, kur tas var tikt pakļauts ūdens strūkļām.
- Ja BETA sildītājs ir uzstādīts vannasistabā, slēdzis un citas vadīklas nedrīkst būt aizsniiedzamas personai, kas mazgājas.

3. Vadības panelis, 3. attēls

A	Barošanas slēdzis
B	Zilais LED indikators
C	Sarkanais / zaļais LED indikators
D	Regulēšanas poga
E	Sildītāja savienošana pārī ar mobilo ierīci / rūpnīcas datu atiestatīšana

4. LED indikatori

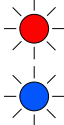
LED indikators C		Zaļš: termostats ir ieslēgts, apsilde ir izslēgta
		Sarkans: apsilde ir ieslēgta
LED indikators B		Zilais indikators mirgo: savienojums pāri ir aktīvs
		Zilais indikators mirgo strauji: rūpnīcas noklusējuma iestatījumi tiek atiestatīti
		Zils: temperatūras maiņa
LED indikatori C un B		Sarkanais un zilais indikators mirgo pamīšus: bojāts sensors

5. Sildītāja nodošana ekspluatācijā

- Izmantojiet barošanas slēdzi (A), lai ieslēgtu (pozīcija I) un izslēgtu (pozīcija 0) sildītāju.
- Noregulējiet vēlamo temperatūru ar regulēšanas pogu (D).

6. Regulēšanas pogas kalibrēšana, 4. attēls

- Pārbaudiet temperatūru pēc aptuveni 24 stundām. Ja temperatūra neatbilst iestatītajai vērtībai, kalibrējiet termostata regulēšanas pogu.
- Noņemiet regulēšanas pogu.
- Novietojiet pogu uz zobu vainaga tā, lai poga norādītu faktisko temperatūru.
- Iestatiet vēlamo temperatūru ar regulēšanas pogu.

7. Ensto Heat Control lietotnes lietošanas norādījumi

Izmantojot šo lietotni, jūs varat ieprogrammēt sildītāju un mainīt tā iestatījumus. Bezvadu savienojuma izveidei tiek izmantota Bluetooth tehnoloģija. Jūs vienlaicīgi varat izveidot savienojumu ar vienu ierīci. Diapazons brīvā telpā ir aptuveni 5 m.

7.1. Nodotšana ekspluatācijā

- Lejupielādējiet Ensto Heat Control lietotni no Apple Store vai Google Play veikala, 6.1. attēls.

Piezīme! Savienojiet savu mobilo ierīci un sildītāju tikai ar Ensto Heat Control aplikāciju. NELIETOJIET pāri sildītāju, izmantojot ierīces Bluetooth izvēlni. Ja esat savienojis pāri sildītāju no mobilās ierīces Bluetooth izvēlnes, aplikācija nevar sazināties ar sildītāju. Lai labotu situāciju, vispirms noņemiet sildītāju no mobilās ierīces Bluetooth izvēlnes un pēc tam savienojiet to pāri, izmantojot aplikāciju. Savienojot pāri, izmantojot aplikāciju, savienojums darbojas. Sildītājs parādās arī mobilās ierīces Bluetooth izvēlnē.

Veicot savienošanu pāri, ļaujiet Ensto Heat Control aplikācijai izmantot atrašanās vietas noteikšanas pakalpojumu, ja aplikācija to pieprasa. Tas ir atkarīgs no mobilās ierīces, ja aplikācijai ir nepieciešama atļauja izmantot atrašanās vietas pakalpojumu no pašas mobilās ierīces, lai mobilajā ierīcē izmantotu Bluetooth zemas enerģijas radio. Ja nedodat atļauju, aplikācija nevar izmantot Bluetooth zemas enerģijas radio un aplikācija nevar izveidot savienojumu ar sildītāju. Ensto Heat Control neapkopo lietotāja atrašanās vietas informāciju un nav nepieciešams pats atrašanās vietas noteikšanas pakalpojums, taču aplikācijai ir nepieciešams Bluetooth zema enerģijas patēriņa radio bezvadu datu pārsūtīšanai starp lietojumprogrammu un sildītāju.

- Aterviet lietotni. Režīmā **"DEMO"** (Demonstrācija) jūs varat trenēties izmantot lietotni. Videoapmācībā tiek parādītas lietotnes funkcijas un ekspluatācijā nodošanas process. Jūs jebkurā laikā varat atgriezties apmācībā caur izvēlni **"Atbalsts"**.
- Pēc pamācības noskatīšanās savienojiet savu mobilo ierīci ar sildītāju, 6.2. attēls.

- » Ieslēdziet sildītāju ar barošanas slēdzi (A).
- » Noņemiet regulēšanas pogu (D).
- » Uz 1 sekundi nospiediet Bluetooth pogu (E) uz sildītāja.
- » Nomirgo zilais LED indikators (B).
- » Kad lietotne ir atradusi jūsu sildītāju, mobilajā ierīcē parādās noklusējuma nosaukums "**Jauns sildītājs**".
- » Nospiediet pogu "**Jauns sildītājs**" 45 sekunžu laikā.
- » Zilais LED indikators (B) izslēdzas, kad ir izveidots savienojums pāri vai arī ir pagājušas 45 sekundes.
- » Novietojiet regulēšanas pogu (D) atpakaļ vietā.
- Tagad jūs varat atrast savu sildītāju sadaļā "**Ierīces/Manas ierīces**".

7.2. Temperatūras maiņa, izmantojot funkcijas Kalendārs, Paātrinājums un Atvaļinājums

- Ar šo lietotni jūs varat mainīt neregulēto temperatūru, kas iestatīta ar sildītāja regulēšanas pogu (D).
- Izmaiņu rezultātā temperatūra var pieaugt vai samazināties.
- Zilais LED indikators (B) ir ieslēgts, kad tiek izmantota temperatūras maiņa.
- Nospiediet  pogu sākuma displejā, lai ieslēgtu rediģēšanas režīmu.
- Funkcija "**Kalendārs**" ir paredzēta notikumiem, kas atkārtojas katru nedēļu. Piemēram, darbdienās jūs varat samazināt temperatūru nakts laikā un jūsu prombūtnē, bet nedēļas nogalē varbūt tikai naktī. Piezīme! Nakts iestatījumi ir jāiestata divās sadaļās.
- Funkcija "**Paātrinājums**" ir paredzēta īslaicīgām temperatūras izmaiņām. Piemēram, pēc dušas jūs varat paaugstināt temperatūru vannasistabā, lai ātrāk nožūtu grīda.
- Funkcija "**Atvaļinājums**" ir paredzēta ilgtermiņa izmaiņām temperatūrā, piemēram, izbraukumam nedēļas nogalē vai ikgadējam atvaļinājumam.
- Pogas "**Kalendārs**", "**Paātrinājums**" un "**Atvaļinājums**" ir ieslēgšanas/izslēgšanas tipa pogas. Kad temperatūras maiņa ir aktivizēta, pogas "**Kalendārs**" un "**Atvaļinājums**" ir zaļas, bet poga "**Paātrinājums**" ir oranža.
- Kad funkcija "**Adaptīvā temperatūras maiņa**" ir aktīva, termostats laicīgi sāks sildīšanu, lai temperatūra būtu sasniegta paredzētajā laikā. Šī funkcija pēc noklusējuma ir ieslēgta.

7.3. Ārēja temperatūras vadība

- Jūs varat izmantot ārējas temperatūras maiņas funkciju, ja sildītājam ir pievienots ārējs spriegums.
- Atspējojiet / iespējojiet funkciju sadaļā "**Iestatījumi / Ārējā kontrole**".
- Sadaļā "**Temperatūra**" jūs varat iestatīt vēlamo absolūto temperatūras vērtību. Ārējās vadības temperatūra pēc noklusējuma ir 10 °C.
- "**Temperatūras maiņa**" var būt iestatītās temperatūras palielināšana vai pazemināšana.
- Zilais LED indikators (B) ir ieslēgts, kad tiek izmantota temperatūras maiņa.
- Ja funkcija ārējas temperatūras vadība ir iespējota, jūs temperatūras iestatīšanai nevarat izmantot regulēšanas pogu.

7.4. Sākuma ekrāns, 6.3. attēls

F	Aktīvā ierīce
G	Iestatītā temperatūra
H	Faktiskā temperatūra
K	Ieslēgšanas / izslēgšanas poga
L	Ieslēgt rediģēšanas režīmu

7.5. Bezvadu savienojums starp Galveno (Master) un pakļautajiem (Slave) sildītājiem

- Jūs varat izvēlēties jebkuru Beta Bluetooth® sildītāju kā galveno sildītāju.
- Izveidojiet bezvadu savienojumu, attēls 6.4.
 - » Pārejiet uz sadaļu "**Devices**".
 - » Izvēlieties sildītāju kā Galvenais sildītājs. Pieskarieties trim punktiem labajā pusē, lai atvērtu dialoglodziņu.
 - » Atlasiet vienu vai vairākus sildītājus kā Pakļautais sildītājs.

- Galvenais sildītājs var bezvadu režīmā vadīt līdz pat 10 Ensto Bluetooth® sildītājus.
- Pakļautie sildītāji darbojas saskaņā ar Galveno sildītāju. Temperatūru nevar noregulēt ar Pakļautā sildītāja regulēšanas pogu.
- Visiem sildītājiem jābūt pieslēgtiem strāvas padevei. Elektroinstalācija starp sildītājiem nav nepieciešama.
- Lai nodrošinātu pareizu bezvadu savienojumu starp galveno sildītāju un pakļautajiem sildītājiem, attālumam starp sildītājiem nevajadzētu būt lielākam par 5 m. Ņem vērā, ka sienas un citi šķēršļi starp sildītājiem var vājināt bezvadu savienojumu.
- Ja sildītājs ir iestatīts kā Pakļautais, zilais LED indikators (B) ir vienmēr ieslēgts. Sarkanais un zaļais LED indikators (C) ir atspējots.
- Ja bezvadu savienojums starp Galveno sildītāju un Pakļauto sildītāju tiek pārtraukts, 2 sekunžu laikā mirgo zilais LED indikators (B) uz Pakļautā sildītāja.

7.6. Rūpnīcas iestatījumu atiestatīšana, 6.5. attēls

- Noņemiet regulēšanas pogu (D).
- Nospiediet Bluetooth pogu (E) uz sildītāja.
- Pēc 7 sekundēm zilais LED (B) indikators B sāk strauji mirgot.
- Pārī savienotās ierīces, patēriņa informācija un kalendāra iestatījumi tiek dzēsti.

8. Akumulators

- Akumulatora mērķis ir saglabāt laiku strāvas pārrāvumu laikā. Ja pulkstenis nesaglabā pareizu laiku, akumulators ir jānomaina. Akumulatora nomaināšanas intervāls ir vairāki gadi un ir atkarīgs no lietojuma.



Akumulatoru drīkst nomainīt tikai kvalificēta vai instruēta persona.

Pirms akumulatora nomaināšanas atvienojiet barošanas avotu.

- Izņemiet termostatu, 7. attēls.
- Akumulators atrodas uz termostata shēmas kartes.
- Nomainiet akumulatoru pret tāda paša veida akumulatoru kā oriģinālais - CR1632.
- Ievietojiet termostatu atpakaļ vietā.
- Atbrīvojieties no tukšā akumulatora atbilstoši vietējām atkritumu apsaimniekošanas vadlīnijām.

9. Tehniskie dati

Darba temperatūras diapazons	-20 ... +30 °C
Papildu enerģijas patēriņš	< 0,5W
Radiofrekvenču diapazons	2,4 ... 2,483 GHz
Radio maksimālā jauda	+3 dBm

10. Vides aspekti



Neutilizējiet elektriskās un elektroierīces un to piederumus kopā ar māsaimniecības atkritumiem.

Sildītāja kartona iepakojums ir piemērots pārstrādei.

Kad pienākušas sildītāja dzīves cikla beigas, tas ir pienācīgi jālikvidē atbilstoši vietējām pārstrādes vadlīnijām.

11. Garantija

Ensto Beta sildītāju garantijas periods ir 5 gadi no iegādes dienas, bet ne ilgāk kā 6 gadi no ražošanas dienas. Ražošanas datums atrodas uz tehnisko raksturlielumu uzlīmes.

Garantijas noteikumi, skatiet www.ensto.com.

12. Atbilstības deklarācija

Ar šo Ensto Building Systems Finland Oy paziņo, ka Beta sildītāji atbilst Direktīvai 2014/53/ES. Pilns ES atbilstības deklarācijas teksts ir pieejams tālākajā interneta adresē: www.ensto.com.

Montavimo ir eksploatavimo instrukcijos

1. Saugos instrukcijos



Elektros instaliavimo darbų kvalifikaciją turintis asmuo

- Montuoti gali tik atitinkamos kvalifikacijos elektrikas.
- Ši instrukcija yra gaminio dalis ir turi būti saugoma saugioje vietoje, kad ja būtų galima pasinaudoti įdiegiant ir aptarnaujant įrangą ateityje.



ĮSPĖJIMAS

Elektros trumpo jungimo bei šoko pavojus! Gaisro pavojus!

- Netinkamas gaminio įrengimas gali sužeisti asmenį ir sugadinti turą.
- Išjunkite maitinimo tiekimą prieš atlikdami bet kokius montavimo arba priežiūros darbus su šiuo šildytuvu.
- Nenaudokite sugedusio šildytuvo.
- Kad šildytuvus neperkaistų, neuždenkite jo, 1.5 pav.
- Jei pažeistas maitinimo laidas, jį turi pakeisti kvalifikuotas elektrikas arba gamintojas.



ATSARGIAI

- Žmonės, kurie negali valdyti šio prietaiso pagal šį vadovą, juo naudotis negali.
- Kai kurios šio šildytuvo dalys gali labai įkaisti ir nudeginti. Atkreipkite ypatingą dėmesį, jei aplink yra vaikų ir pažeidžiamų žmonių.
- Nepalikite vaikų iki 3 metų be nuolatinės priežiūros.
- Vaikai nuo 3 iki 8 metų šildytuvą įjungti ar išjungti gali tik tuo atveju, jei šildytuvus yra sumontuotas įprastoje darbinėje padėtyje ir vaikai buvo tinkamai apmokyti valdyti šildytuvą saugiai bei suprasdami galimus pavojus. Vaikai negali įjungti ar ištraukti kištuko, reguliuoti ar valdyti šildytuvo bei atlikti priežiūros procedūrų.
- Jei pažeistas maitinimo laidas, jį turi pakeisti kvalifikuotas elektrikas arba gamintojas.



2. Montavimo instrukcija

- Šildytuvai skirti įmontuoti ant laikiklio, komplektuojamo pakuotėje; žr 1.1 - 1.4 pav.
- Nemontuokite šildytuvo po elektros lizdu, 1.5 pav.
- Prijunkite šildytuvą pagal laidų jungimo schemą, 2a ir 2b pav. Šildytuvai yra dvigubai izoliuoti II klasės prietaisai. Atskirai įžeminti jų nereikia.
- Modelius su jungiamąja dėžute galima valdyti naudojant išorinę įtampą. Prijunkite išorinę įtampą prie 4 jungties. Išorinei temperatūros kontrolei galima naudoti bet kurią fazę.
- Šildytuvai turi elektroninį termostatą.
- Nuo vandens lašų apsaugotas BETA IP21 šildytuvus negali būti įrengtas vietose, kur jį gali pasiekti vandens pūrsalai.
- Aplaištamui atsparus BETA IP24 šildytuvus negali būti įrengtas vietose, kur jį gali pasiekti vandens srovė.
- Jei BETA šildytuvus sumontuojamas vonioje, valdikliai ir jungikliai turi būti tokioje vietoje, kur jų nebūtų galima pasiekti maudantis.

3. Valdymo skydelis, 3 pav.

A	Galios jungiklis
B	Mėlynas LED indikatorius
C	Raudonas / žalias LED indikatorius
D	Reguliavimo rankenėlė
E	Šildytuvo suporavimas su mobiliuoju prietaisu / atstatymas į gamyklinius nustatymus

4. LED indikatoriai

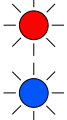
LED indikatorius C		Žalias: termostatas įjungtas, šildymas išjungtas
		Raudonas: šildymas įjungtas
LED indikatorius B		Mėlynas mirksi: vyksta susiejimas
		Mėlynas greitai mirksi: atkuriami gamykliniai nustatymai
		Mėlynas: temperatūros keitimas
LED indikatoriai C ir B		Raudonas ir mėlynas indikatorius mirksi pakaitomis: sugedo daviklis

5. Šildytuvo perdavimas eksploatuoti

- Galios jungikliu (A) įjunkite (padėtis **I**) ir išjunkite (padėtis **0**) šildytuvą.
- Nustatykite pageidaujamą temperatūrą naudodami reguliavimo ratuką (D).

6. Reguliavimo ratuko kalibravimas, 4 pav.

- Patikrinkite temperatūrą po maždaug 24 valandų. Jei temperatūra neatitinka nustatytos vertės, sukalibruokite reguliavimo ratuką ant termostato.
- Nuimkite reguliavimo ratuką.
- Įstatykite ratuką į vietą tokiu būdu, kad jis nurodytų dabartinę temperatūrą.
- Nustatykite pageidaujamą temperatūrą naudodami reguliavimo ratuką.

7. Naudotojo instrukcijos dėl „Ensto Heat Control“ programos

Per šią programą galite programuoti ir keisti šildytuvo nustatymus. Belaidžiui ryšiui naudojama „Bluetooth“ technologija. Vienu metu galite prijungti vieną įrenginį. Neblokuojamos erdvės diapazonas yra 5 metrai.

7.1. Programos eksploatacijos nustatymas

- Atsisiųskite „Ensto Heat Control“ programą iš „Apple Store“ arba „Google Play“, 6.1 pav.

Dėmesio! Savo mobilųjį įrenginį ir šildytuvą poruokite tik naudodami „Ensto Heat Control“ programą. NEPRISKIRKITE šildytuvo naudodami savo mobiliojo įrenginio „Bluetooth“ meniu. Jei suporavote šildytuvą iš mobiliojo prietaiso „Bluetooth“ meniu, programa negali susisiekti su šildytuvu. Norėdami ištaisyti situaciją, pirmiausia ištrinkite šildytuvą iš mobiliojo prietaiso „Bluetooth“ meniu ir tada vėl suporuokite jį per „Ensto Heat Control“ programą. Sujungus prietaisus per programą, ryšys veikia. Po to šildytuvus taip pat rodomas ir paties mobiliojo prietaiso „Bluetooth“ meniu.

Susieję įrenginius leiskite „Ensto Heat Control“ programai naudoti vietos nustatymo paslaugą, jei programa to reikalauja. Tai priklauso nuo mobiliojo prietaiso, jei programai reikalingas leidimas naudotis vietos paslauga iš paties mobiliojo prietaiso, kad būtų galima naudoti „Bluetooth“ mažos energijos ryšį mobiliajame įrenginyje. Jei nesuteikiate leidimo, programa negali naudoti „Bluetooth“ mažos energijos ryšio ir programa negali prisijungti prie šildytuvo. „Ensto Heat Control“ nerenka vartotojo buvimo vietos informacijos ir jai nereikia pačios vietos nustatymo paslaugos, tačiau programai reikalingas „Bluetooth“ mažos energijos ryšio leidimas, kad būtų galima belaidžiu būdu perduoti duomenis tarp programos ir termostato šildytuvo.

- Atidarykite programą. Režimu „**DEMO**“ galite praktikuotis, kaip naudoti programą. Mokomajame vaizdo įrašė parodytos programos savybės ir eksploatavimo gairės. Per meniu „**Palaikymas**“ galite bet kuriuo metu grįžti prie mokomosios medžiagos.
- Peržiūrėję mokomąją medžiagą susiekite savo mobilųjį įrenginį su savo šildytuvu (6.2 pav.).
 - » Įjunkite šildytuvą įjungdami galios jungiklį (A).

- » Nuimkite reguliavimo ratuką (D).
- » 1 sekundei paspauskite ant šildytuvo esantį „Bluetooth“ mygtuką (E).
- » Ima mirksėti mėlynas LED indikatorius (B).
- » Programai aptikus jūsų šildytuvą, jūsų mobilusis įrenginys parodo numatytąjį pavadinimą „**Naujas šildytuvą**“.
- » Per 45 sekundes paspauskite mygtuką „**Naujas šildytuvą**“.
- » Mėlynas LED indikatorius (B) išsijungia, kai baigiamas susiejimas arba po 45 sekundžių.
- » Uždėkite reguliavimo ratuką (D) į vietą.
- Dabar galite rasti savo šildytuvą prie „**Įrenginiai / Mano įrenginiai**“.

7.2. Temperatūros keitimas pagal Kalendoriaus, Pagerinimo ar Atostogų funkcijas

- Su šia programa galite keisti termostato reguliavimo ratuką (D) nustatytą šildytuvo temperatūrą.
- Keitimas gali būti temperatūros padidinimas arba sumažinimas.
- Kai naudojamas temperatūros keitimas, dega mėlynas LED indikatorius (B).
- Norėdami eiti į redagavimo režimą, pradžios ekrane spauskite mygtuką .
- „**Kalendorius**“ skirta kas savaitę pasikartojantiems įvykiams. Pavyzdžiui, savaitės dienomis galite sumažinti temperatūrą per naktį ir jums esant išvykus. Pastaba! Atliekant nakties keitimus, naktis bus padalinta į dvi dalis.
- „**Pakėlimas**“ skirta laikinai pakeisti temperatūrą. Pavyzdžiui, po dušo galite pakelti temperatūrą vonioje, kad grindys greičiau išdžiūtų.
- „**Atostogos**“ skirta ilgalaikiams temperatūros pokyčiams, pvz., savaitgalio pertraukai ar kasmetinėms atostogoms.
- Mygtukai „**Kalendorius**“, „**Pakėlimas**“ ir „**Atostogos**“ yra įjungimo / išjungimo mygtukai. Kai temperatūros keitimas suaktyvinamas, mygtukai „**Kalendorius**“ ir „**Atostogos**“ yra žali, o mygtukas „**Pakėlimas**“ – oranžinis.
- Kai suaktyvinta funkcija „**Adaptyvus temperatūros keitimas**“, termostatas paskatins šildymą, kad pageidaujama temperatūra būtų pasiekta suplanuotu laiku. Numatytai funkcija yra įjungta.

7.3. Išorinis temperatūros kontrolė

- Galite naudoti išorinį temperatūros valdymą, jei prie šildytuvo prijungta išorinė įtampa.
- Išjunkite / įjunkite funkciją iš „**Nustatymai / Išorinis valdymas**“.
- Nustatyme „**Temperatūra**“ galite nustatyti norimą absoliutinę temperatūros vertę. Nustatytoji išorinės kontrolės vertė yra temperatūra 10 °C
- „**Temperatūros pokytis**“ gali padidinti arba sumažinti nustatytą taškinę temperatūrą.
- Kai naudojamas temperatūros keitimas, dega mėlynas LED indikatorius (B).
- Jei įjungta išorinį temperatūros valdymą, negalite naudoti reguliavimo rankenėlės temperatūrai nustatyti.

7.4. Pradžios ekranas, 6.3 pav.

F	Aktyvus prietaisas
G	Nustatytojo taško temperatūra
H	Faktinė temperatūra
K	Įjungimo / išjungimo mygtukas
L	Įeikite į redagavimo režimą

7.5. Belaidis ryšys tarp „Master“ ir „Slave“ šildytuvų

- Galite pasirinkti bet kurį „Beta Bluetooth®“ šildytuvą kaip pagrindinį šildytuvą.
- Užmegzskite belaidį ryšį, 6.4 pav.
 - » Pasirinkite „**Įrenginiai**“.
 - » Pasirinkite šildytuvą kaip pagrindinį „Master“. Palieskite tris taškus dešinėje, kad atidarytumėte dialogo langą.
 - » Pasirinkite vieną ar daugiau šildytuvų kaip valdomuosius „Slave“.
- Pagrindinis šildytuvą gali belaidžiu būdu valdyti iki 10 „Ensto Bluetooth®“ šildytuvų.

- „Slave“ šildytuvai veikia pagal pagrindinio šildytuvo nustatymus. Negalite reguliuoti temperatūros su „Slave“ šildytuvo reguliavimo rankenėle.
- Visi šildytuvai turi būti prijungti tik prie maitinimo šaltinio. Valdymo laidų tarp šildytuvų nereikia.
- Norint užtikrinti tinkamą belaidį ryšį tarp pagrindinio šildytuvo ir „Slave“ šildytuvų, atstumas tarp šildytuvų neturėtų būti didesnis nei 5 m. Atsižvelkite į tai, kad sienos ir kitos kliūtys tarp šildytuvų gali susilpninti belaidį ryšį.
- Kai šildytuvas nustatytas kaip „Slave“, mėlynas LED indikatorius (B) nuolat dega. Raudonai žalias LED indikatorius (C) yra neaktyvus.
- Nutraukus belaidį ryšį tarp pagrindinio šildytuvo ir „Slave“ šildytuvo, „Slave“ šildytuve kas 2 sekundes mirksi mėlynas LED indikatorius (B).

7.6. Gamyklinių nustatymų atkūrimas, 6.5 pav.

- Nuimkite reguliavimo ratuką (D).
- Paspauskite ant šildytuvo esantį „Bluetooth“ mygtuką (E).
- Po 7 sekundžių mėlynas LED (B) indikatorius B pradeda greitai mirksėti.
- Susietį įrenginiai, sąnaudų informacija ir kalendoriaus nustatymai ištrinami.

8. Baterija

- Baterija skirta išlaikyti laiko informaciją maitinimo pertraukimo metu. Jei laikrodis tinkamai laiko nerodo, bateriją reikia pakeisti. Baterijos keitimo intervalas yra keletas metų, priklausomai nuo naudojimo.



Bateriją gali keisti tik įgudęs arba apmokytas asmuo.
Prieš keisdami bateriją, atjunkite maitinimo tinklą.

- Ištraukite termostatą, 7 pav.
- Baterija yra termostato kontūro plokštėje.
- Bateriją keiskite to paties kaip ir originali tipo baterija, CR1632.
- Įstatykite termostatą į vietą.
- Išsiekvojusią bateriją išmeskite pagal vietines perdirbimo gaires.

9. Techniniai duomenys

Darbinės temperatūros intervalas	-20 ... +30 °C
Papildomas energijos suvartojimas	< 0,5W
Radijo dažnio intervalas	2,4 ... 2,483 GHz
Maks. radijo galia	+3 dBm

10. Aplinkosaugos aspektai



Neišmeskite elektrinių ir elektroninių prietaisų, įskaitant jų priedus, kartu su buitinėmis atliekomis.

Šildytuvo kartoninę pakuotę galima perdirbti.

Kai šildytuvo eksploatavimo laikotarpis baigiasi, jį reikia utilizuoti laikantis vietinių perdirbimo reikalavimų.

11. Garantija

„Ensto Beta“ šildytuvų garantinis laikotarpis yra 5 metai nuo įsigijimo datos, tačiau ne ilgesnis nei 6 metai nuo pagaminimo. Pagaminimo data nurodyta techninių duomenų etiketėje. Bendrąsias garantines sąlygas galite rasti www.ensto.com.

12. Atitikties deklaracija

Čia „Ensto Building Systems Finland Oy“ pareiškia, kad „Beta“ šildytuvai yra suderinami su Direktyva 2014/53/ES. Visą ES atitikties deklaracijos tekstą galite rasti šiuo internetiniu adresu: www.ensto.com.

Installeringsinstruksjoner og bruksanvisning

1. Sikkerhetsinstruksjoner



Faglært elektriker

- Installasjonen skal bare utføres av en autorisert elektriker.
- Denne installasjons- og brukerveiledningen utgjør en del av produktet, og må oppbevares på et trygt sted slik at den er tilgjengelig ved fremtidig installasjon og service.



ADVARSEL

Fare for elektrisk støt! Brannfare!

- Feilaktig installasjon kan forårsake skade på person og eiendom.
- Strømforsyningen skal være frakoblet før det utføres installerings- eller vedlikeholdsarbeid på varmeovnen.
- Bruk aldri en defekt varmeovn.
- For å unngå overoppheting ikke dekk denne varmeovnen, figur 1.5.
- Hvis strømledningen er skadet, skal den erstattes av produsenten eller en elektrisk kyndig person.



FORSIKTIGHET

- Personer som ikke er i stand til å følge bruksanvisningene, skal ikke bruke denne varmeovnen.
- Enkelte deler av denne varmeovnen blir svært varme og kan forårsake brannskader. Vær spesielt forsiktig når barn og sårbare mennesker er til stede.
- Barn på under 3 år skal holdes unna, med mindre de overvåkes kontinuerlig.
- Barn mellom 3 og 8 år skal kun slå varmeovnen på/av, gitt at den er plassert eller installert på det tiltenkte og normale bruksstedet, og at barna er under oppsyn eller er blitt opplært i trygg bruk av varmeovnen og forstår de involverte farene. De skal ikke koble til, regulere eller rengjøre varmeovnen eller utføre brukervedlikehold.







2. Installeringsinstruksjoner

- Varmeovner er ment som permanente installasjoner på veggfestet som følger med i pakken, figur 1.1 til 1.4.
- Ikke installer denne varmeovnen rett under en stikkontakt, figur 1.5.
- Koble til varmeovnen i henhold til kablingskjemaet, figur 2a og 2b. Varmeovner er dobbeltisolerte, klasse II. Separat jording kreves ikke.
- Modeller med koblingsboks kan styres med en eksternt spenning. Koble den eksterne spenningen til kontakt 4. Enhver fase kan brukes til den eksterne temperaturkontrollen.
- Varmeovner er utstyrt med en elektronisk termostat.
- BETA IP21-varmeovnen som er sikret mot dryppende vann, må ikke installeres på steder hvor den kan bli utsatt for vannspray.
- BETA IP24-varmeovnen som er sikret mot vannsøl, må ikke installeres på steder hvor den kan bli utsatt for vannstråler.
- I de tilfeller der BETA-varmeovnen installeres på et bad, må bryteren og andre kontroller ikke være innen rekkevidde for den som tar et bad.

3. Kontrollpanel, figur 3

A	Strømbryter
B	Blå LED-indikator
C	Rød/grønn LED-indikator
D	Justeringsknott
E	Pare varmeovnen med mobilenhet / fabrikktilbakestilling

4. LED-indikatorer

LED-indikator C		Grønn: termostat er på, oppvarming er av
		Rød: oppvarming er på
LED-indikator B		Blå blinker: paring pågår
		Blå blinker raskt: tilbakestilling til fabrikkstandard
		Blå: temperaturendring
LED-indikatorer C og B	 	Rød og blå blinker annenhvert: sensorfeil

5. Igangsette varmeovnen

- Bruk strømbryteren (A) til å slå varmeovnen på (stilling **I**) og av (stilling **0**).
- Juster ønsket temperatur med justeringsknotten (D).

6. Kalibrering av justeringsknotten, figur 4

- Sjekk temperaturen etter ca. 24 timer. Hvis temperaturen ikke stemmer med innstilt verdi, skal du kalibrere justeringsknotten på termostaten.
- Fjern justeringsknotten.
- Sett knotten på tennene slik at knotten viser den faktiske temperaturen.
- Still inn til ønsket temperatur med justeringsknotten.

7. Brukerveiledning for applikasjonen Ensto Heat Control

Med denne applikasjonen kan du programmere og endre innstillingene på varmeovnen. Bluetooth-teknologi brukes for trådløs tilkobling. Du kan koble til én enhet om gangen. Rekkevidden i åpent rom er ca. 5 meter. Merk! Programmet støtter ikke norsk språk.

7.1. Igangsetting av appen

- Last ned applikasjonen Ensto Heat Control fra Apple Store eller Google Play, figur 6.1.

Merk! Par kun mobilenheten og varmeovnen din via Ensto Heat Control-appen. IKKE par varmeovnen ved bruk av enhetens egen Bluetooth-meny. Dersom du parer varmeovnen fra den mobile enhetens egen Bluetooth-meny, kan ikke appen kontakte varmeovnen. For å rette opp dette, fjernes først varmeovnen fra mobilenhetens egen Bluetooth-meny før den pares via appen. Tilkoblingen fungerer når den er parett via appen. Varmeovnen vises også i den mobile enhetens egen Bluetooth-meny.

Ved paring lar du Ensto Heat Control-appen bruke plasseringstjenesten, dersom applikasjonen ber om det. Det avhenger av mobilenheten hvorvidt appen trenger tillatelse til å bruke plasseringstjenesten fra selve mobilenheten, for å kunne bruke Bluetooth-lavenergiradioen på den mobile enheten. Dersom du ikke gir tillatelse, kan ikke appen bruke Bluetooth-lavenergiradioen og appen kan ikke koble til varmeovnen. Ensto Heat Control samler ikke inn brukerens plasseringsinformasjon og trenger ikke selve plasseringstjenesten, men appen krever Bluetooth-lavenergiradio for trådløs dataoverføring mellom appen og varmeovnen.

- Åpne programmet. I "**DEMO**"-modus kan du øve deg på å bruke applikasjonen. Opplæringsvideoen viser applikasjonens funksjoner og veileder deg gjennom idriftsettingen. Du kan når som helst gå tilbake til opplæringen via "**Support**"-menyen (støtte).
- Etter opplæringen skal du pare mobilenheten din med varmeovnen, figur 6.2.
 - » Slå på varmeovnen med strømbryteren (A).
 - » Fjern justeringsknotten (D).
 - » Trykk på Bluetooth-knappen (E) på varmeovnen i 1 sekund.
 - » Den blå LED-indikatoren (B) blinker.

- » Når applikasjonen finner varmeovnen, kan du se standardnavnet **"New heater"** (ny varmeovn) på mobilskjermen.
 - » Trykk på knappen **"New heater"** innen 45 sekunder.
 - » Den blå LED-indikatoren (B) slår seg av når paringen er fullført eller det er gått 45 sekunder.
 - » Sett justeringsknotten (D) på plass.
- Du kan nå finne varmeovnen under **"Devices / My devices"** (enheter / mine enheter).

7.2. Temperaturendring med kalender, forsterkning og ferie

- Med denne applikasjonen kan du endre temperaturinnstillingen som er angitt med justeringsknotten (D) på varmeovnen.
- Du kan enten skru opp eller ned temperaturen.
- Den blå LED-indikatoren (B) er på, men temperaturendringen er i bruk.
- Trykk på knappen  på startskjermen for å aktivere redigeringsmodus.
- **"Calendar"** (kalender) brukes for handlinger som gjentas ukentlig. Du kan for eksempel senke temperaturen på natten på hverdager, og når du er bortreist. Merk! Når du foretar innstilling for natten, må natten deles inn i to deler.
- **"Boost"** (forsterkning) brukes for midlertidige temperaturendringer. Du kan for eksempel skru opp temperaturen på badet etter en dusj, slik at gulvet tørker raskere.
- **"Vacation"** (ferie) brukes for langvarige temperaturendringer, f.eks. hvis du tar en helgetur eller den årlige ferieturen.
- Knappene **"Calendar"**, **"Boost"** og **"Vacation"** er på/av-knapper. Når temperaturendringen er aktivert, er knappene **"Calendar"** og **"Vacation"** grønne, mens knappen **"Boost"** er oransje.
- Når funksjonen **"Adaptive temperature change"** (tilpasset temperaturendring) er aktiv, vil termostaten fremskynde oppvarmingen slik at ønsket temperatur nås på det planlagte tidspunktet. Denne funksjonen er på som standard.

7.3. Ekstern temperaturkontroll

- Du kan bruke ekstern temperaturkontroll hvis ekstern spenning er tilkoblet varmeovnen.
- Aktiver/deaktiver funksjonen fra **"Settings / External control"** (innstillinger / ekstern kontroll).
- Fra **"Temperature"** (temperatur) kan du angi ønsket absolutt temperaturverdi. Standard temperatur for ekstern kontroll er temperatur 10 °C.
- **"Temperature change"** (temperaturendring) kan enten være en økning eller senking av innstillingsverdien for temperaturen.
- Den blå LED-indikatoren (B) er på, men ekstern temperaturkontroll er i bruk.
- Hvis ekstern temperaturkontroll er aktivert, kan du ikke bruke justeringsknotten til å stille inn temperaturen.

7.4. Startskjerm, figur 6.3

F	Aktiv enhet
G	Innstillingsverdi for temperatur
H	Faktisk temperatur
K	På/av-knapp
L	Aktiver redigeringsmodus

7.5. Trådløs forbindelse mellom hoved- og sekundærovner

- Du kan velge hvilken som helst Beta Bluetooth®-ovn som hovedovn.
- Opprett en trådløs forbindelse, se figur 6.4.
 - » Gå til **"Devices"** (Enheter).
 - » Velg en eller flere varmeovner som sekundærovn.
 - » Select one or more heaters as Slave.
- Hovedovnen kan trådløst kontrollere opptil 10 Ensto Bluetooth®-ovner.

- Sekundærovnene fungerer i henhold til hovedovnen. Du kan ikke justere temperaturen med justeringsknappen på sekundærovnene.
- Alle varmeovnene må være koblet til strømforsyningen. Kabling mellom varmeovnene er ikke nødvendig.
- For å sikre riktig trådløs forbindelse mellom hovedovnen og sekundærovnene, bør avstanden mellom varmeovnene ikke være mer enn 5 meter. Ta hensyn til at vegger og andre hindringer mellom varmeovnene kan svekke den trådløse forbindelsen.
- Når en varmeovn er satt som sekundærovn, lyser den blå LED-indikatoren (B) konstant. Den rødgrønne LED-indikatoren (C) er deaktivert.
- Hvis den trådløse forbindelsen mellom hovedovnen og sekundærovnene blir avbrutt, blinker den blå LED-indikatoren (B) på sekundærovnene i intervaller på 2 sekunder.

7.6. Tilbakestilling til fabrikkinnstillinger, figur 6.5

- Fjern justeringsknotten (D).
- Trykk på Bluetooth-knappen (E) på varmeovnen.
- Etter sju sekunder begynner den blå LED-indikatoren (B) å blinke raskt.
- Parede enheter, forbruksinformasjon og kalenderinnstillinger slettes.

8. Batteri

- Hensikten med batteriet er å holde klokken i gang ved strømbrudd. Hvis klokken ikke viser korrekt tid, skal batteriet byttes. Intervallet for batteribytte er flere år og avhengig av bruken.



Batteriet skal kun byttes av en erfaren eller instruert person.

Koble fra strømforsyningen før batteriet byttes.

- Fjern termostaten, figur 7.
- Batteriet ligger under termostatens kretskort.
- Bytt batteriet med samme batteritype som originalen: CR1632.
- Sett termostaten på plass.
- Avhend det brukte batteriet i henhold til lokale resirkuleringsretningslinjer.

9. Tekniske data

Driftstemperatur	-20 ... +30 °C
Energiforbruket til hjelpeutstyret	< 0,5W
Radiofrekvensområde	2,4 ... 2,483 GHz
Makseffekt for radio	+3 dBm

10. Avfallshåndtering



Elektriske komponenter er ikke restavfall og skal returneres til egnede returpunkter eller avfallsmottak.

Varmeenhetens pappemballasje er resirkulerbart.

Når varmeovnen har fullført sin livssyklus, skal den avhendes i henhold til lokale resirkuleringsretningslinjer.

11. Garanti

Garantiperioden for Ensto Beta-varmeovner er fem år fra kjøpsdatoen, men ikke lenger enn seks år fra produksjonsdatoen. Produksjonsdatoen står på typeskiltet. Garantivilkår, se www.ensto.com.

12. Samsvarserklæring

Ensto Building Systems Finland Oy erklærer herved at Beta-varmeovnene er i samsvar med direktiv 2014/53/EU. Hele teksten i samsvarserklæringen for EU er tilgjengelig på følgende internettside: www.ensto.com.

1. Instrukcje dotyczące bezpieczeństwa



Osoba z uprawnieniami do prac elektrycznych

- Instalacja może być wykonywana jedynie przez elektryka z odpowiednimi kwalifikacjami.
- Niniejsza instrukcja jest częścią produktu i należy ją przechowywać w bezpiecznym miejscu, aby była dostępna na potrzeby przyszłej instalacji i serwisowania.



UWAGA

Niebezpieczeństwo wynikające z porażenia elektrycznego! Ryzyko wzniesienia ognia!

- Nieprawidłowa instalacja może spowodować uszczerbek na zdrowiu oraz straty materialne.
- Przed przystąpieniem do jakichkolwiek prac instalacyjnych lub konserwacyjnych należy odłączyć zasilanie nagrzewnicy.
- Nie należy używać uszkodzonego grzejnika.
- Aby uniknąć przegrzania, nie wolno przykrywać nagrzewnicy, rysunek 1.5.
- Jeśli przewód zasilający jest uszkodzony, musi zostać wymieniony przez producenta lub osobę posiadającą odpowiednie kwalifikacje elektryczne.



UWAGA

- Osoby, które nie są w stanie obsługiwać urządzenia zgodnie z instrukcją obsługi, nie mogą korzystać z tego urządzenia.
- Niektóre części tego urządzenia mogą stać się bardzo gorące oraz spowodować oparzenia. Szczególną uwagę należy zwrócić na obecność dzieci oraz osób wymagających specjalnej troski.
- Dzieci poniżej 3 lat powinny być trzymane z daleka, chyba że są pod stałym nadzorem.
- Dzieci w wieku od 3 do 8 lat mogą włączać/wyłączać nagrzewnicę tylko pod warunkiem, że został on umieszczony lub zainstalowany w przewidzianym dla niego normalnym położeniu roboczym oraz że otrzymały nadzór lub instrukcje dotyczące użytkowania grzejnika w bezpieczny sposób i rozumieją związane z tym zagrożenia. Nie wolno im podłączać, regulować i czyścić nagrzewnicy ani wykonywać czynności konserwacyjnych przewidzianych dla użytkownika.

2. Instrukcja instalacji

- Nagrzewnice przeznaczone są do stałego montażu na stojaku ściennym, który dołączony jest do zestawu, rysunki 1.1 - 1.4.
- Nie należy instalować nagrzewnicy bezpośrednio pod gniazdem zasilającym, rysunek 1.5.
- Podłączyć nagrzewnicę zgodnie ze schematem połączeń, rysunki 2a i 2b. Nagrzewnice są podwójnie izolowane, klasa II. Oddzielne uziemienie nie jest konieczne.
- Modele ze skrzynką przyłączeniową mogą sterować napięciem zewnętrznym. Podłącz zewnętrzne napięcie do złącza 4. Do zewnętrznej regulacji temperatury można użyć dowolnej fazy.
- Nagrzewnice wyposażone są w elektroniczny termostat.
- Nagrzewnica BETA IP21 zabezpieczona przed kapiącą wodą nie może być instalowana w miejscach, w których może być narażona na działanie rozpryskującej się wody.
- Nagrzewnica BETA IP24 nie może być instalowana w miejscach, w których może być narażona na działanie strumienia wody.
- Gdy nagrzewnica BETA jest zainstalowana w łazience, przełącznik oraz inne elementy sterujące nie mogą znajdować się w zasięgu osoby kapiącej się.

3. Panel sterowania, rysunek 3

A	Przełącznik zasilania
B	Niebieska dioda LED
C	Czerwona / zielona dioda LED
D	Pokrętło regulacyjne
E	Parowanie grzejnika z urządzeniem przenośnym / zerowanie do ustawień fabrycznych

4. Diody LED

Dioda LED C		Zielona: termostat jest włączony, ogrzewanie jest wyłączone
		Czerwona: ogrzewanie jest włączone
Dioda LED B		Miga na niebiesko: parowanie w toku
		Szybko miga na niebiesko: zerowanie do ustawień fabrycznych
		Niebieska: zmiana temperatury
Diody LED C i B		Czerwona i niebieska migają naprzemiennie: uszkodzony czujnik

5. Uruchomienie nagrzewnicy

- Za pomocą przełącznika zasilania (A) włączyć nagrzewnicę (pozycja **I**) oraz wyłączyć (pozycja **0**).
- Przy użyciu pokrętła ustaw żadaną temperaturę (D).

6. Kalibracja pokrętła regulacyjnego, rysunek 4

- Sprawdź temperaturę po upływie mniej więcej 24 godzin. Jeśli temperatura nie odpowiada ustawionej wartości, skalibruj pokrętło regulacyjne (rysunek 6).
- Zdejmij pokrętło regulacyjne.
- Umieść pokrętło na zębach w taki sposób, aby wskazywało aktualną wartość temperatury.
- Przy użyciu pokrętła ustaw żadaną temperaturę.

7. Instrukcja użytkownika dotycząca korzystania z aplikacji Ensto Heat Control

Dzięki tej aplikacji możesz programować i zmieniać ustawienia swojej nagrzewnicy. Do nawiązywania łączności bezprzewodowej wykorzystywana jest technologia Bluetooth. Połączenie można ustanowić wyłącznie z jednym urządzeniem na raz. Zasięg w przypadku wolnej przestrzeni wynosi w przybliżeniu 5 m.

7.1. Uruchomienie aplikacji

- Pobierz aplikację Ensto Heat Control z Apple Store lub Google Play, rysunek 6.1.
Uwaga! Paruj swoje urządzenie mobilne z grzejnikiem tylko za pośrednictwem aplikacji Ensto Heat Control. NIE paruj grzejnika za pomocą menu Bluetooth urządzenia. Jeśli sparujesz grzejnik z menu Bluetooth urządzenia mobilnego, aplikacja nie będzie mogła się skontaktować z grzejnikiem. Aby to naprawić, najpierw usuń grzejnik z menu Bluetooth urządzenia mobilnego, a następnie sparuj go za pomocą aplikacji. Po sparowaniu przez aplikację połączenie zacznie działać. Grzejnik pojawi się również w menu Bluetooth urządzenia mobilnego.

Podczas parowania zezwól aplikacji Ensto Heat Control na korzystanie z usługi lokalizacji, jeśli aplikacja tego zażąda. Od danego urzędnika mobilnego zależy, czy aplikacja będzie potrzebować pozwolenia na korzystanie z usługi lokalizacyjnej z samego urządzenia mobilnego, aby używać niskoenergetycznego połączenia Bluetooth. Jeśli nie wyrazisz zgody, aplikacja nie będzie mogła korzystać z niskoenergetycznego połączenia Bluetooth i nie będzie mogła połączyć się z grzejnikiem. Aplikacja Ensto Heat Control nie zbiera informacji o lokalizacji użytkownika i nie potrzebuje samej usługi lokalizacyjnej, ale wymaga niskoenergetycznego połączenia Bluetooth do bezprzewodowego przesyłania danych między aplikacją a grzejnikiem.

- Uruchom aplikację. Tryb „**DEMO**” pozwoli Ci przećwiczyć korzystanie z aplikacji. Dzięki filmowi instruktażowemu zapoznasz się z funkcjami oraz wskazówkami związanymi z uruchamianiem. W dowolnym momencie możesz powrócić do modułu Instruktażowego z poziomu menu „**Pomoc**”.
- Po zapoznaniu się z modulem instruktażowym sparuj swoje urządzenie przenośne z nagrzewnicą, rysunek 6.2.
 - » Włącz nagrzewnicę za pomocą wyłącznika zasilania (A).
 - » Zdemontuj pokrętko regulacyjne E.
 - » Wciśnij i przytrzymaj przez 1 sekundę przycisk Bluetooth (E) znajdujący się na nagrzewnicy.
 - » Niebieska dioda LED (B) zacznie migać.
 - » Gdy aplikacja wykryje Twoją nagrzewnicę, na urządzeniu przenośnym wyświetlona zostanie jego nazwa domyślna „**Nowa nagrzewnica**”.
 - » W ciągu 45 sekund wciśnij przycisk „**Nowa nagrzewnica**”.
 - » Po zakończeniu parowania lub po upływie 45 sekund, niebieska dioda LED (B) zgaśnie.
 - » Złóż na miejsce pokrętko regulacyjne (D).
- Teraz można znaleźć swoją nagrzewnicę w menu „**Urządzenia / Moje urządzenia**”.

7.2. Zmiana temperatury za pomocą funkcji Kalendarz, Zwiększanie oraz Wakacje

- Przy pomocy tej aplikacji można również dokonać zmiany ustawienia temperatury dokonanego za pomocą pokrętki regulacyjnej (D) znajdującego się na nagrzewnicy.
- Zmiana może dotyczyć zarówno zwiększenia, jak i obniżenia temperatury.
- Podczas dokonywania zmiany temperatury świecić będzie się niebieska dioda LED (B).
- Aby przejść w tryb edycji wciśnij przycisk  znajdujący się na ekranie głównym.
- „**Kalendarz**”: funkcja ta najlepiej sprawdza się w przypadku cyklicznych zmian w obrębie tygodnia. Na przykład, zarówno w dni robocze, jak i na czas weekendowych wyjazdów możesz obniżyć wartość temperatury nocnej. Uwaga! W przypadku ustawiania temperatury nocnej, dana noc musi zostać przypisana do dwóch sekcji.
- „**Zwiększanie**”: funkcja ta umożliwia tymczasową zmianę temperatury. Na przykład, gdy weźmiesz prysznic możesz podnieść temperaturę w łazience, dzięki czemu podłoga będzie schnąć szybciej.
- „**Wakacje**”: funkcja ta najlepiej sprawdza się w przypadku dłuższych zmian temperatury, na przykład podczas wyjazdów weekendowych czy wakacji.
- „**Kalendarz**”, „**Zwiększanie**” i „**Wakacje**” są przyciskami typu wł./wył. Gdy funkcja zmiany temperatury zostanie włączona, przyciski „**Kalendarz**” i „**Wakacje**” będą miały kolor zielony, a przycisk „**Zwiększanie**” kolor pomarańczowy.
- Gdy funkcja „**Adaptacyjna zmiana temperatury**” jest włączona, termostat będzie zwiększał ogrzewanie w taki sposób, aby zadana temperatura mogła zostać osiągnięta w zaplanowanym czasie. Domyślnie, funkcja ta jest włączona.

7.3. Zewnętrzna zmiana temperatury

- W przypadku podłączenia do grzałki napięcia zewnętrznego można zastosować zewnętrzną zmianę temperatury.
- Funkcję można włączać / wyłączać w menu „**Ustawienia / Sterowanie zewnętrzne**”.
- W polu „**Temperatura**” można ustawić żądaną wartość temperatury bezwarunkowej. Domyślnie temperatura dla sterowania zewnętrznego jest to temperatura 10 °C.
- „**Zmiana temperatury**” może być albo wzrostem, albo spadkiem temperatury zadanej.
- Podczas dokonywania zmiany temperatury świecić będzie się niebieska dioda LED (B).
- Jeżeli opcja sterowanie temperatury zewnętrzne jest włączona nie można dokonywać regulacji temperatury za pomocą pokrętkła.

7.4. Ekran główny, rysunek 6.3

F	Urządzenie aktywne
G	Temperatura nastawy
H	Temperatura aktualna
K	Przełącznik wł./wył.
L	Wejście do trybu edycji

7.5. Połączenie bezprzewodowe między grzejnikiem nadrzędnym a podrzędnymi

- Dowolny grzejnik Beta Bluetooth® można ustawić jako grzejnik nadrzędny (Master).
- Nawiązanie połączenia bezprzewodowego, ilustracja 6.4.
 - » Przejdź do **“Urządzenia”**.
 - » Wybierz jeden z grzejników jako nadrzędny. Stuknij trzy kropki po prawej stronie, aby otworzyć okno dialogowe.
 - » Wybierz co najmniej jeden grzejnik jako podrzędny (Slave).
- Grzejnik nadrzędny może bezprzewodowo sterować maksymalnie 10 grzejnikami Ensto Bluetooth®.
- Grzejniki podrzędne działają zgodnie z ustawieniami grzejnika nadrzędnego. Nie można regulować temperatury za pomocą pokręćła regulacyjnego na grzejniku podrzędnym.
- Wszystkie grzejniki muszą być podłączone do zasilania. Okablowanie między grzejnikami nie jest potrzebne.
- Aby zapewnić prawidłowe połączenie bezprzewodowe pomiędzy grzejnikiem nadrzędnym a podrzędnymi, odległość pomiędzy grzejnikami nie powinna przekraczać 5 m. Należy brać pod uwagę, że ściany i inne przeszkody między grzejnikami mogą osłabiać połączenie bezprzewodowe.
- Po ustawieniu grzejnika na podrzędny niebieski wskaźnik LED (B) od razu się włączy. Czerwono-zielony wskaźnik LED (C) będzie wyłączony.
- Jeśli połączenie bezprzewodowe między grzejnikiem nadrzędnym a podrzędnym zostanie przerwane, niebieski wskaźnik LED (B) na grzejniku podrzędnym będzie migać w odstępach 2-sekundowych.

7.6. Zerowanie do ustawień fabrycznych, rysunek 6.5

- Zdemontuj pokręćło regulacyjne (D).
- Wciśnij przycisk Bluetooth (E) znajdujący się na nagrzewnicy.
- Po upływie 7 sekund niebieska dioda LED (B) zacznie szybko migać.
- Wykasowane zostaną urządzenia sparowane, informacje o zużyciu oraz ustawienia kalendarza.

8. Bateria

- Bateria ma za zadanie zapewniać zasilanie podczas przerw w dostawach prądu. Jeśli zegar nieustannie wskazuje niewłaściwą godzinę, należy wymienić baterię. Wymiany baterii, z reguły, dokonuje się raz na kilka lat, w zależności od sposobu eksploatacji.



Bateria może być wymieniana wyłącznie przez osobę posiadającą odpowiednie kwalifikacje. Przed dokonaniem wymiany baterii należy odłączyć zasilanie.

- Wyjąć termostat, rysunek 7.
- Bateria znajduje się na karcie obwodu termostatu.
- Wymienić baterię na baterię tego samego typu co oryginalna, CR1632.
- Włożyć termostat na miejsce.
- Zużyte baterie należy utylizować zgodnie z lokalnymi przepisami dotyczącymi recyklingu.

9. Dane techniczne

Zakres temperatur roboczych	-20 ... +30 °C
Zużycie energii pomocniczej	< 0,5W
Zakres częstotliwości radiowej	2,4 ... 2,483 GHz
Maksymalna moc transmisji radiowej	+3 dBm

10. Ochrona środowiska



Nie wyrzucaj urządzeń elektrycznych i elektronicznych, w tym akcesoriów, razem z odpadami domowymi.

Karton opakowania produktu nadaje się do ponownego przetworzenia.

Jeśli grzejnik zbliża się do końca swojego cyklu żywotności, należy go zutylizować zgodnie z lokalnymi przepisami dotyczącymi recyklingu.

11. Gwarancja

Okres gwarancji na nagrzewnice Ensto Beta wynosi 5 lat od daty zakupu, lecz nie dłużej niż 6 lat od daty produkcji. Data produkcji znajduje się na etykiecie znamionowej.

Warunki gwarancji znajdują się na www.ensto.com.

12. Deklaracja zgodności

Niniejszym, firma Ensto Building Systems Finland Oy oświadcza, że nagrzewnice są zgodne z Dyrektywą 2014/53/UE. Pełny tekst deklaracji zgodności UE dostępny jest pod adresem internetowym: www.ensto.com.

Uputstvo za ugradnju i rad

1. Bezbednosna uputstva



Osobe koje su obučene za upotrebu električnih uređaja

- Grejače može da ugradi samo stručno osposobljena osoba.
- Priručnik sa uputstvima mora da se nalazi na sigurnom mestu i dostupan za buduću ugradnju i servisiranje.



UPOZORENJE

Opasnost od strujnog udara! Opasnost od požara!

- Telesne povrede i oštećenje imovine su moguće posledice nepravilne ugradnje.
- Napajanje mora da bude isključeno pre izvođenja bilo kakvih radova na ugradnji ili održavanju ovog grejača.
- Neispravnim grejnim telom se ne sme rukovati.
- Nemojte da prekrivate grejalicu da ne bi došlo do pregrevanja, slika 1.5.
- Ako je kabl za napajanje oštećen, mora da ga zameni proizvođač ili stručno osposobljena osoba.



PAŽNJA

- Osobe koje ne mogu da rade u skladu sa uputstvom ne smeju da koriste ovaj uređaj.
- Neki delovi ovog grejača mogu jako da se zagreju i da izazovu opekotine. Posebnu pažnju treba posvetiti u slučaju prisutnosti dece i ranjivih osoba.
- Decu mlađu od 3 godine treba držati podalje, osim ako nisu pod stalnim nadzorom.
- Deca uzrasta od 3 godine do 8 godina mogu samo da uključe / isključe grejač pod uslovom da je postavljen ili ugrađen u predviđenom normalnom radnom položaju i pod uslovom da su pod nadzorom ili da im je objašnjeno kako koristiti grejač na bezbedan način i takođe je potrebno da razumeju opasnosti. Ona ne smeju da uključe, regulišu i da čiste grejač ili da vrše održavanje.





2. Uputstvo za ugradnju

- Grejači su namenjeni za trajnu ugradnju na zidni nosač koji se nalazi u paketu, slika 1.1 - 1.4.
- Grejalicu nemojte da postavite odmah ispod utičnice, slika 1.5.
- Povežite grejač prema dijagramu ožičenja, slike 2a i 2b. Grejači su dvostruko izolovani i pripadaju klasi II. Posebno uzemljenje nije potrebno.
- Modelima sa spojnom kutijom može se upravljati putem spoljnog izvora napona. Povežite spoljni izvor napona sa priključkom 4. Za spoljno upravljanje temperaturom može se koristiti bilo koja faza.
- Grejači su opremljeni elektronskim termostatom.
- Grejač BETA IP21 koji je zaštićen od kapanja vode ne sme biti postavljen na mesto gde može biti izložen prskanju vode.
- Grejač BETA IP24 koji je otporan na prskanje ne sme biti postavljen na mesto gde može biti izložen mlazovima vode.
- Kada je grejač BETA postavljen u kupatilu, prekidač i ostale komande ne smeju biti u blizini osobe koja se kupava.

3. Kontrolna tabla, slika 3

A	Prekidač za napajanje
B	Plavi LED indikator
C	Crveni / zeleni LED indikator
D	Dugme za podešavanje
E	Povezivanje grejača sa mobilnim uređajem / vraćanje na fabrička podešavanja

4. LED indikatori

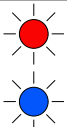
LED indikator C		Zeleno: termostat je uključen, grejanje je isključeno
		Crveno: grejanje je uključeno
LED indikator B		Treperi plavo: povezivanje je u toku
		Brzo treperi plavo: vraćanje na fabrička podešavanja
		Plavo: promena temperature
LED indikatori C i B		Crveno i plavo trepere naizmenično: senzor je pokvaren

5. Puštanje grejača u rad

- Pomoću prekidača za napajanje (A) možete da uključite (položaj **1**) i da isključite (položaj **0**) grejač.
- Podesite željenu temperaturu dugmetom za podešavanje (D).

6. Kalibracija dugmeta za podešavanje, slika 4

- Proverite temperaturu nakon otprilike 24 sata. Ako temperatura ne odgovara podešenoj vrednosti, kalibrišite dugme za podešavanje na termostatu.
- Uklonite dugme za podešavanje.
- Stavite dugme na ozubljenje na takav način da dugme pokazuje stvarnu temperaturu.
- Podesite željenu temperaturu dugmetom za podešavanje.

7. Uputstvo za upotrebu aplikacije Ensto Heat Control

Pomoću ove aplikacije možete da programirate i da menjate postavke grejača. Bluetooth tehnologija se koristi za bežično povezivanje. Istovremeno možete da povežete jedan uređaj. Raspon u slobodnom prostoru je oko 5 m. Napomena! Ova aplikacija ne podržava srpski jezik.

7.1. Puštanje aplikacije u rad

- Preuzmite aplikaciju Ensto Heat Control sa Apple Store ili Google Play, slika 6.1.
Napomena! Uparite mobilni uređaj i grejno telo isključivo putem aplikacije Ensto Heat Control. NEMOJTE da uparite grejno telo koristeći meni za Bluetooth vezu na uređaju. Ako ste uparili grejno telo koristeći meni za Bluetooth vezu na mobilnom uređaju, aplikacija neće moći da uspostavi vezu sa grejnim telom. Da biste otklonili problem, prvo uklonite grejno telo koristeći meni za Bluetooth vezu na mobilnom uređaju a zatim ga uparite putem aplikacije. Veza će moći da se uspostavi kada se uparivanje obavi putem aplikacije. Grejno telo se ujedno pojavljuje u meniju za Bluetooth vezu na mobilnom uređaju.
Dozvolite aplikaciji Ensto Heat Control da prilikom uparivanja koristi uslugu lokacije, ako to aplikacija zatraži. Od mobilnog uređaja zavisi da li će aplikaciji biti potrebna dozvola da koristi uslugu lokacije na mobilnom uređaju kako bi koristila Bluetooth Low Energy radio predajnik na mobilnom uređaju. Ako ne date ovu dozvolu, aplikacija neće moći da koristi Bluetooth Low Energy radio predajnik i ujedno neće moći da se poveže sa grejnim telom. Aplikacija Ensto Heat Control ne prikuplja informacije o lokaciji korisnika i nije joj potrebna usluga lokacije sama po sebi, ali zato joj je neophodan Bluetooth Low Energy radio predajnik radi bežičnog prenosa podataka između aplikacije i grejnog tela.
- Otvorite aplikaciju. U "**DEMO**" (Demonstracija) režimu možete da vežbate da koristite ovu aplikaciju. Video vodič prikazuje funkcije aplikacije i vodi vas kroz puštanje u rad. Bilo kada možete da se vratite na Vodič koristeći meni "**Support**" (Podrška).
- Nakon korišćenja Vodiča, povežite mobilni uređaj sa grejačem, slika 6.2.
 - » Uključite grejač prekidačem za napajanje (A).
 - » Uklonite dugme za podešavanje (D).
 - » Pritisnite dugme Bluetooth (E) na grejaču i držite ga 1 sekundu.

- » Plavi LED indikator (B) treperi.
 - » Kada aplikacija pronađe vaš grejač, na ekranu mobilnog uređaja možete da vidite zadati naziv **“New heater”** (Novo grejno telo).
 - » U roku od 45 sekundi pritisnite dugme **“New heater”** (Novo grejno telo).
 - » Plavi LED indikator (B) se isključuje kada se završi povezivanje ili kada prođe 45 sekundi.
 - » Stavite dugme za podešavanje (D) na odgovarajuće mesto.
- Sada možete da pronađete svoj grejač u odeljku **“Devices / My devices”** (Uređaji / moji uređaji).

7.2. Promena temperature uz Kalendar, Pojačanje i Odmor

- Pomoću ove aplikacije možete da promenite podešenu temperaturu podešenu pomoću dugmeta za podešavanje (D) na grejaču.
- Promena može biti ili povećanje ili smanjenje temperature.
- Plavi LED indikator (B) je uključen kada se koristi promena temperature.
- Pritisnite dugme  na početnom ekranu da biste ušli u režim uređivanja.
- **“Calendar”** (Kalendar) služi za događaje koji se ponavljaju svake sedmice. Na primer, radnim danima možete da smanjite temperaturu tokom noći i dok ste odsutni. Napomena! Prilikom podešavanja temperature tokom noći, noć mora biti podeljena na dva dela.
- **“Boost”** (Pojačanje) služi za privremenu promenu temperature. Na primer, nakon tuširanja možete da povećate temperaturu u kupatilu da bi se pod brže osušilo.
- **“Vacation”** (Odmor) služi za dugoročne promene temperature, npr. kada odete negde za vikend ili na godišnji odmor.
- Dugmad **“Calendar”** (Kalendar), **“Boost”** (Pojačanje) i **“Vacation”** (Odmor) su dugmad za uklj/isklj. Kada je aktivirana promena temperature, dugmad **“Calendar”** (Kalendar) i **“Vacation”** (Odmor) svetle zeleno, a dugme **“Boost”** (Pojačanje) je narandžasto.
- Kada je aktivna funkcija **“Adaptive temperature change”** (Promenljiva promena temperature), termostat će pojačati grejanje kako bi željena temperatura bila dostignuta u predviđeno vreme. Podrazumevano, ova funkcija je uključena.

7.3. Promena spoljne temperature

- Možete da koristite promenu spoljne temperature ako je na grejač povezan spoljni izvor napajanja.
- Onemogućite / omogućite ovu funkciju u odeljku **“Settings / External control”** (Podešavanja / spoljna kontrola).
- U odeljku **“Temperature”** (Temperatura) možete da podesite željenu vrednost temperature. Podrazumevana vrednost za spoljnu kontrolu je apsolutna temperatura od 10 °C.
- **“Temperature change”** (Promena temperature) može da bude ili povećanje ili smanjenje zadate vrednosti temperature.
- Plavi LED indikator (B) je uključen kada se koristi promena temperature.
- Ako je omogućena funkcija **“External Control / Temperature”** (Spoljna kontrola / temperatura), ne možete da koristite dugme za podešavanje da biste podesili temperaturu.

7.4. Početni ekran, slika 6.3

F	Aktivni uređaj
G	Zadata vrednost temperature
H	Trenutna temperatura
K	Dugme za uklj/isklj.
L	Ulazak u režim za uređivanje

7.5. Bežična veza između glavnog grejnog tela i pomoćnih grejnih tela

- Možete da izaberete bilo koje Beta Bluetooth® grejno telo kao glavno grejno telo.
- Da biste uspostavili bežičnu vezu, pogledajte sliku 6.4.
 - » Idite na **“Devices”** (Uređaji).
 - » Izaberite željeno grejno telo kao glavno. Dodirnite tri tačke sa desne strane da biste otvorili dijalog.
 - » Izaberite jedno grejno telo kao pomoćno ili više njih.

- Glavno grejno telo može bežično da kontroliše do 10 Ensto Bluetooth® grejnih tela.
- Pomoćna grejna tela rade na osnovu komandi glavnog grejnog tela. Ne možete da podesite temperaturu koristeći dugme za podešavanje na pomoćnom grejnom telu.
- Sva grejna tela moraju da budu priključena na izvor napajanja. Nije potrebno da kablovima povežete grejna tela.
- Da biste osigurali ispravnu bežičnu vezu između glavnog grejnog tela i pomoćnih grejnih tela, rastojanje između njih ne bi trebalo da bude veće od 5 m. Imajte u vidu to da zidovi i druge prepreke između grejnih tela mogu da oslabe bežičnu vezu.
- Kada se grejno telo podesi kao glavno, plavi LED indikator (B) će svetleti ujednačeno. Crveni/zeleni LED indikator (C) je onemogućen.
- Ako se bežična veza između glavnog i pomoćnog grejnog tela prekine, plavi LED indikator (B) na pomoćnom grejnom telu treperiće u intervalima od 2 sekunde.

7.6. Vraćanje na fabrička podešavanja, slika 6.5

- Uklonite dugme za podešavanje (D).
- Pritisnite dugme Bluetooth (E) na grejaču.
- Nakon 7 sekundi, plavi LED (B) indikator B počinje brzo da treperi.
- Povezani uređaji, informacije o potrošnji i postavke kalendara su uklonjene.

8. Baterija

- Svrha baterije je da održi vreme tokom nestanka struje. Ako sat ne zadržava tačno vreme, baterija mora da se zameni. Interval zamene baterije je nekoliko godina i zavisi od upotrebe.



Bateriju sme da zameni samo stručna ili podučena osoba.

Isključite napajanje pre zamene baterije.

- Uklonite termostat, slika 7.
- Baterija se nalazi na štampanoj ploči termostata.
- Zamenite bateriju istom vrstom baterije kao original, CR1632.
- Vratite termostat na njegovo mesto.
- Praznu bateriju odložite u skladu sa lokalnim smernicama za recikliranje.

9. Tehnički podaci

Radna temperatura	-20 ... +30 °C
Potrošnja pomoćne energije	< 0,5W
Opseg radio frekvencije	2,4 ... 2,483 GHz
Maksimalna radio snaga	+3 dBm

10. Uputstva za očuvanje životne sredine



Električni i elektronski uređaji sa njihovim priborom ne smeju se odlagati u kućni otpad.

Kartonska kutija grejača je pogodna za recikliranje.

Kada je grejač na kraju radnog veka, on se mora propisno odložiti u skladu sa lokalnim smernicama za recikliranje.

11. Garancija

Garantni rok za Ensto Beta grejače je 5 godina od datuma kupovine, ali ne duže od 6 godina od datuma proizvodnje. Datum proizvodnje se nalazi na nalepnici.

Za uslove garancije vidite na www.ensto.com.

12. Izjava o usaglašenosti

Ovime kompanija Ensto Building Systems Finland Oy izjavljuje da su Beta grejači usaglašeni sa Direktivom 2014/53/EU. Kompletan tekst EU deklaracije o usaglašenosti dostupan je na sledećoj internet adresi: www.ensto.com.

Инструкции по установке и эксплуатации

1. Инструкции по технике безопасности



Квалифицированный специалист-электрик

- Монтажные работы должны выполняться только специалистом-электриком, имеющим необходимую квалификацию.
- Эта инструкция является частью продукта, и должна быть сохранена для его дальнейшего безопасного использования и обслуживания.



ПРЕДУПРЕЖДЕНИЕ

Опасность поражения электрическим током! Риск возгорания!

- Неправильный монтаж кабеля может нанести вред вашему здоровью и ущерб имуществу.
- Перед выполнением любых работ по установке или техобслуживанию конвектора отключите электропитание.
- Не используйте неисправный конвектор.
- Ничем не накрывайте нагреватель во избежание перегрева, рис. 1.5.
- Если шнур питающего провода поврежден, он должен быть заменен производителем или специалистом, обладающим достаточными профессиональными навыками и квалификацией.



ВНИМАНИЕ

- К работе с конвектором не должны допускаться лица, не ознакомленные с настоящей инструкцией по эксплуатации.
- Некоторые части прибора могут нагреться достаточно, чтобы стать причиной ожога. Необходимо с особым вниманием следить за конвекторами в помещениях, где находятся дети и люди, с ограниченными возможностями.
- Не оставляйте без присмотра детей младше 3 лет, в помещении с работающими конвекторами.
- Дети от 3 до 8 лет могут включать/выключать конвектор, только при условии, что конвектор стационарно подключен к электрической сети и дети проинструктированы о правилах его безопасного использования и потенциальной опасности нагревательных приборов. Детям от 3 до 8 лет нельзя подключать конвектор к электрической сети, чистить его или осуществлять любое другое обслуживание прибора.

2. Установка

- Эти нагреватели предназначены для стационарной установки на стену с помощью идущего в комплекте кронштейна, рис. 1.1 - 1.4.
- Не устанавливайте этот нагреватель непосредственно под розеткой, рис. 1.5.
- Подключите нагреватель в соответствии со схемой электропроводки, рис. 2a и 2b. Нагреватели обеспечены двойной изоляцией класса II. Отдельное заземление не требуется.
- Модели с подключением коробкой имеют функцию внешней изменения температуры. Функция активируется подачей любой фазы 230 В на клемму 4.
- Нагреватели оборудованы электронным термостатом.
- Нагреватели BETA IP21 с защитой от водяных капель запрещается устанавливать в местах, где на них могут попасть брызги.
- Нагреватели BETA IP24 с защитой от брызг запрещается устанавливать в местах, где на них может попасть сильная струя воды.
- Если нагреватель BETA устанавливается в ванной, его переключатель и другие средства управления должны располагаться вне зоны, доступной принимающему ванну.

3. Панель управления, рис. 3

A	Клавиша включения
B	Синий светодиод
C	Красный / синий светодиод
D	Ручка регулировки температуры
E	Обогреватель соединяется с мобильным устройством / Восстановление заводских настроек

4. Светодиод индикаторы

Светодиод С		Зеленый: термостат включен, обогрев отключен
		Красный: обогрев включен
Светодиод В		Мигающий синий: устанавливается соединение
		Быстро мигающий синий: выполняется сброс до заводских настроек
		Синий: изменение температуры
Светодиоды С и В		По очереди мигают красный и синий: неисправен датчик

5. Ввод обогревателя в эксплуатацию

- С помощью клавиши включения (А) включите (положение **1**) и выключите (положение **0**) обогреватель.
- Настройте нужную температуру с помощью ручки регулировки (D).

6. Калибровка термостата, рис. 4

- Проверьте температуру примерно через 24 ч. Если температура не соответствует заданному значению, выполните калибровку.
- Снимите ручку регулировки.
- Установите ручку на шестеренку таким образом, чтобы ее положение соответствовало фактической температуре.
- Настройте нужную температуру с помощью ручки.

7. Руководство пользователя к приложению Ensto Heat Control

Это приложение позволяет программировать и менять настройки вашего нагревателя. Беспроводная связь реализована с помощью технологии Bluetooth. Возможно подключение только одного устройства одновременно. Радиус действия составляет около 5 м.

7.1. Ввод в эксплуатацию

- Скачайте приложение Ensto Heat Control из Apple Store или Google Play, рис. 6.1.

Внимание! Подключайте ваше мобильное устройство к электрическому конвектору только через приложение Ensto Heat Control. ЗАПРЕЩАЕТСЯ подключать электрический конвектор через собственное Bluetooth меню мобильного устройства. Если вы подключили электрический конвектор из Bluetooth меню мобильного устройства, приложение не сможет связаться с конвектором. Чтобы ис-

править ситуацию, сначала удалите конвектор из списка подключенных на мобильном устройстве, а затем подключите его через приложение Ensto Heat Control. В этом случае конвектор также появится в списке подключенных Bluetooth устройств мобильного устройства.

При подключении разрешите приложению Ensto Heat Control использовать службу определения местоположения, если приложение это запрашивает. В зависимости от модели мобильного устройства, приложению может потребоваться разрешение на использование службы определения местоположения, чтобы использовать радиомодуль Bluetooth с низким энергопотреблением (BLE) на мобильном устройстве. Если вы не дадите разрешение, приложение не сможет использовать радиомодуль BLE, и не сможет подключиться к электрическому конвектору. Приложение Ensto Heat Control не собирает информацию о местоположении пользователя и не нуждается в самой службе определения местоположения, но приложению требуется радиомодуль BLE для беспроводного обмена данными между приложением и конвектором.

- Откройте приложение. Опробовать приложение можно в демонстрационном режиме **«ДЕМО»**. В обучающем видео показаны функции приложения и даны указания по вводу в эксплуатацию. Вы можете в любой момент открыть обучающее видео («Tutorial») через меню помощи **«Поддержка»**.
- Просмотрев обучающее видео, установите соединение своего мобильного устройства с нагревателем, рис. 6.2.
 - » Включите нагреватель с помощью клавиши включения (A).
 - » Снимите ручку регулировки (D).
 - » Нажмите кнопку Bluetooth (E) на нагревателе и удерживайте 1 секунду.
 - » Светодиод (B) мигает синим цветом.
 - » После того, как приложение найдет ваш нагреватель, на экране вашего мобильного отобразится его имя по умолчанию **«Новый нагреватель»**.
 - » Нажмите и удерживайте кнопку **«Новый нагреватель»** в течение 45 секунд.
 - » Синий светодиод (B) гаснет, когда соединение установлено или 45 секунд истекли.
 - » Установите ручку регулировки обратно (D).
- После этого ваш нагреватель начнет отображаться на вкладке **«Устройства / Мои устройства»**.

7.2. Изменение температуры с помощью функций **Календарь**, **Усиление** и **Отпуск**

- Приложение позволяет изменять температуру, заданную с помощью регулировочной ручки (D) на нагревателе.
- Температуру можно менять как в большую, так и в меньшую сторону.
- При изменении температуры загорается синий светодиод (B).
- Для перехода в режим редактирования нажмите кнопку  на главной странице приложения.
- **«Календарь»** предназначен для работы с событиями, повторяющимися еженедельно. Например, в рабочие дни можно снизить температуру на ночное время и время, когда вас нет дома. Внимание! При создании настроек на ночное время, период необходимо разбивать на две части.
- **«Ускорение»** служит для временных изменений температуры. Например, можно увеличить температуру в ванной после приема душа, чтобы пол высох быстрее.
- **«Отпуск»** предназначен для продолжительных изменений температуры, например, на период отъезда на выходные или ежегодного отпуска.
- Кнопки **«Календарь»**, **«Ускорение»** и **«Отпуск»** выполняют включение и отключение соответствующих функций. При активации изменения температуры кнопки **«Календарь»**, **«Отпуск»** загораются зеленым, а кнопка **«Ускорение»** оранжевым.
- Когда включена функция **«Адаптивное изменение температуры»** термостат регулирует нагрев так, чтобы необходимая температура была достигнута в заданное время. По умолчанию эта функция включена.

7.3. Внешнее изменение температуры

- Если к нагревателю подключен внешний управляющий сигнал, возможно использовать функцию внешнего изменения температуры.
- Функция активируется / деактивируется через **«Настройки / Внешнее управление»**.
- Нужно абсолютное значение температуры можно задать через вкладку **«Температура»**. По умолчанию настройка температуры для внешнего управления 10 °C.
- **«Изменение температуры»** позволяет увеличивать и уменьшать уставку температуры.

- При активации функции внешнего изменения температуры загорается синий светодиодный индикатор (B).
- При активированной функции внешнего изменения температуры невозможна установка температуры с помощью регулировочной ручки (D).

7.4. Главная страница, рис. 6.3

F	Активное устройство
G	Уставка температуры
H	Фактическая температура
K	Кнопка и вкл./откл.
L	Вход в режим редактирования

7.5. Беспроводное соединение конвекторов (технология Master-Slave)

- Вы можете использовать любой конвектор Beta Bluetooth® в качестве управляющего (Master) конвектора.
- Установка соединения, рис. 6.4.
 - » Откройте список **“Устройств”**.
 - » Определите управляющий конвектор. Откройте меню, нажав три точки справа, и выберите **“Управляющий конвектор”**.
 - » Выберите один или несколько управляемых конвекторов.
- Управляющий конвектор может контролировать до 10 конвекторов Ensto Bluetooth® .
- Управляющий конвектор контролирует работу управляемых конвекторов. Невозможна настройка температуры управляемого конвектора с помощью регулировочной ручки.
- Все конвекторы должны быть подключены к электропитанию. Дополнительный управляющий провод не требуется.
- Для обеспечения стабильного соединения, расстояние между управляющим и управляемыми конвекторами не должно превышать 5 м. Учитывайте также наличие стен и других препятствий, способных ухудшить качество передачи сигнала.
- В режиме управляемого конвектора синий светодиодный индикатор (B) горит постоянно, красно-зеленый светодиод (C) отключается.
- При отсутствии соединения с управляющим конвектором, синий светодиодный индикатор (B) управляемого конвектора мигает с интервалом 2 секунды.

7.6. Восстановление заводских настроек, рис. 6.5

- Снимите ручку регулировки (D).
- Нажмите кнопку Bluetooth (E) на нагревателе.
- Через 7 секунд синий светодиод индикатор (B) начнет быстро мигать.
- Информация о сопряженных устройствах, данные расхода и настройки календаря будут удалены.

8. Аккумуляторная батарея

- Аккумуляторная батарея служит для поддержания работы часов во время отключения питания. Если часы сбиваются, необходимо заменить аккумуляторную батарею. Батарею необходимо менять каждые несколько лет — в зависимости от условий эксплуатации.



Замена аккумуляторной батареи должна выполняться только квалифицированным и обученным персоналом. Перед заменой аккумуляторной батареи необходимо отсоединить устройство от сети питания.

- Снимите термостат, рис. 7.
- Аккумуляторная батарея находится на печатной плате термостата.
- Замените аккумуляторную батарею на батарею такого же типа, как оригинал: CR1632.
- Установите термостат на место.
- Утилизируйте отработавшую аккумуляторную батарею в соответствии с местными требованиями по переработке отходов.

9. Технические данные

Диапазона рабочих температур	-20 ... +30 °C
Потребление энергии в режиме ожидания	< 0,5W
Диапазон радиочастот	2,4 ... 2,483 GHz
Макс. мощность радиоизлучения	+3 dBm

10. Утилизация и переработка



Не выбрасывайте электрические и электронные устройства, а также их части и принадлежности вместе с бытовыми отходами.

Картонная упаковка конвектора пригодна для переработки.

По окончании использования, конвектор должен быть утилизирован должным образом в соответствии с местными правилами утилизации.

11. Гарантия

Гарантийный срок для нагревателя Ensto Beta составляет 5 лет с даты покупки, но не более чем 6 лет с даты изготовления. Дата изготовления указана в паспортной табличке.

Гарантийные условия, см. www.ensto.com.

12. Декларация соответствия

Настоящим Ensto Building Systems Finland Oy подтверждает соответствие нагревателей Beta требованиям Директивы 2014/53/ЕС. С полным текстом декларации соответствия ЕС можно ознакомиться по адресу: www.ensto.com.

Сведения о сертификации

Товар сертифицирован и соответствует требованиям нормативных документов.

Фирма-изготовитель:

Ensto Building Systems Finland Oy
(Энсто Билдинг Системс Финлянд Ой)
Ensio Miettisen katu 2 (Ул. Энсио Меттисен, 2)
P.O.BOX 77 (А/я 77)
06101 Porvoo (06101 Порвoo)
Finland (Финляндия)
Тел. +358 204 76 21

Ensto Building Systems Oü
(Энсто Билдинг Системс Ой)
Keki tn 1
76606 Keila
Estonia
тел. (372) 651 21 00
факс (372) 651 21 01

Импортер:

ООО «Энсто Билдинг Системс»
Россия, 198205 Санкт-Петербург
Таллинское шоссе (Старо-Паново),
дом 206, литер А, офис 2128
тел. (812) 325 93 40
факс (812) 325 93 41

www.ensto.ru

Інструкції з установки та експлуатації

1. Інструкції з техніки безпеки



Кваліфіковані спеціалісти в області електротехніки

- Монтажні роботи повинен проводити тільки електрик з відповідною кваліфікацією.
- Зберігайте інструкцію з експлуатації у надійному місці, вона знадобиться вам для установки та технічного обслуговування в майбутньому.



УВАГА

Небезпека ураження електричним струмом! Небезпека пожежі!

- Неправильне встановлення може призвести до травмування людей та пошкодження майна.
- Перед виконанням будь-яких робіт з установки або технічного обслуговування радіатора потрібно від'єднати його від джерела живлення.
- Не користуйтеся дефектним конвектором.
- Для уникнення перегрівання не накривайте нагрівач, рис. 1.5.
- Якщо шнур живлення пошкоджений, його має замінити виробник або професійний електрик.



ЗАСТЕРЕЖЕННЯ

- Особам, неспроможним експлуатувати електроприлад згідно до інструкції, забороняється користуватися електроприладом.
- Деякі частини радіатора можуть сильно нагріватися та спричинювати опіки. Особливу увагу слід приділяти безпеці користування радіатором в місцях, де є діти або люди з тими чи тими вадами.
- Слідкуйте за дітьми віком менше 3 років або не допускайте їх до приміщення, де знаходиться радіатор.
- Діти віком від 3 до 8 років можуть лише вмикати/вимикати радіатор за умови, що він був установлений у нормальному робочому положенні і що діти перебувають під доглядом або отримали вказівки щодо безпечного користування радіатором та розуміють фактори небезпеки, пов'язані з користуванням ним. Дітям забороняється вмикати, регулювати, чистити радіатор або виконувати його технічне обслуговування.

2. Інструкції з установки

- Радіатори призначені для постійного встановлення на настінний кронштейн, що входить до комплекту постачання, рис. 1.1 - 1.4.
- Не встановлюйте нагрівач безпосередньо під розеткою, рис. 1.5.
- Підключайте радіатор відповідно до схеми проводки, рис. 2a та 2b. Радіатори обладнані подвійною ізоляцією, клас II. Окреме заземлення не потрібне.
- В моделях зі з'єднувальною коробкою є можливість використання функції пониження температури, для цього потрібно підключити додаткову фазу. Підключіть додаткову напругу до роз'єму 4. Для регулювання температури можна використовувати будь-яку фазу.
- Радіатори обладнані електронним термостатом.
- Захищений від крапель води нагрівач BETA IP21 не слід встановлювати в місцях, де на нього можуть потрапляти потоки води.
- Захищений від бризок нагрівач BETA IP24 не слід встановлювати в місцях, де на нього можуть потрапляти струмені води.
- При встановленні нагрівача BETA у ванній кімнаті перемикач та інші кнопки керування мають бути недосяжними для особи, що користується ванною.

3. Панель керування, рисунок 3

A	Перемикач живлення
B	Синій світлодіодний індикатор
C	Червоний / зелений світлодіодний індикатор
D	Регульовальна ручка
E	Сполучення радіатора з мобільним пристроєм / скидання до заводських налаштувань

4. Світлодіодні індикатори

Світлодіодний індикатор C		Зелений: термостат увімкнений, підігрів не працює
		Червоний: підігрів працює
Світлодіодний індикатор B		Блимає синій: виконується сполучення
		Швидко блимає синій: виконується скидання до заводських налаштувань
		Синій: зміна температури
Світлодіодні індикатори C та B		Почергово блимають червоний та синій: збій датчика

5. Підготовка радіатора до експлуатації

- Перемикач живлення (A) призначений для увімкнення (положення **I**) та вимкнення (положення **0**) радіатора.
- Встановіть потрібну температуру за допомогою регульовальної ручки (D).

6. Калібрування регульовальної ручки, рис. 4

- Перевірте температуру приблизно через 24 години. Якщо температура не відповідає встановленому значенню, виконайте калібрування регульовальної ручки на термостаті.
- Зніміть регульовальну ручку.
- Покладіть ручку на шестерню в такий спосіб, щоб ручка показувала фактичну температуру.
- Встановіть потрібну температуру за допомогою регульовальної ручки.

7. Інструкції для користувача програми регулювання температури Ensto Heat Control

За допомогою цієї програми можна програмувати та змінювати налаштування радіатора. Для бездротового з'єднання використовується технологія Bluetooth. В будь-який час можна підключитися лише до одного пристрою. Діапазон зв'язку без перешкод складає приблизно 5 м.

Увага! Програма не підтримує мову українську.

7.1. Підготовка до експлуатації

- Завантажте програму Ensto Heat Control із Apple Store або Google Маркету, рис. 6.1.
Примітка! Підключіть свій мобільний пристрій до обігрівача лише за допомогою додатка Ensto Heat Control. Не підключайте обігрівач за допомогою власного меню Bluetooth Вашого пристрою. Якщо ви підключили обігрівач через меню Bluetooth мобільного пристрою, програма не зможе зв'язатися

з обігрівачем. Щоб виправити ситуацію, спочатку видаліть обігрівач із власного меню Bluetooth Вашого пристрою, а потім з'єднайте його за допомогою додатку. Обігрівач також буде відображатися у меню Bluetooth Вашого пристрою.

Під час створення пари дозвольте програмі Ensto Heat Control використовувати службу геолокації, якщо програма цього вимагає. Це залежить від Вашого пристрою, якщо додатку потрібен дозвіл на використання служби визначення місцезнаходження від самого мобільного пристрою, щоб використовувати радіостанцію з низьким енергоспоживанням Bluetooth на мобільному пристрої. Якщо ви не даєте дозволу, програма не зможе використовувати радіостанцію з низьким енергоспоживанням Bluetooth, а програма не зможе підключитися до обігрівача. Ensto Heat Control не збирає інформацію про місцезнаходження користувача і не потребує самої служби визначення місцезнаходження, але програма вимагає Bluetooth-радіо з низьким енергоспоживанням для бездротової передачі даних між додатком та обігрівачем.

- Відкрийте програму. В режимі «**DEMO**» (Демо) можна попрактикуватися у користуванні програмою. У навчальному відео показані функції програми, а також зображена процедура підготовки до експлуатації. Ви можете в будь-який час відкрити навчальне відео через меню «**Support**» (Підтримка).
- Ознайомившись із навчальним відео, встановіть сполучення між мобільним пристроєм та радіатором, рис. 6.2.
 - » Увімкніть радіатор за допомогою перемикача живлення (A).
 - » Зніміть регульовальну ручку (D).
 - » Натисніть кнопку Bluetooth (E) на радіаторі та утримуйте її 1 секунду.
 - » Синій світлодіодний індикатор (B) почне блимати.
 - » Коли програма побачить ваш радіатор, на екрані мобільного пристрою відобразиться ім'я за промовчанням «**New heater**» (Новий радіатор).
 - » Натисніть кнопку «**New heater**» (Новий радіатор) протягом 45 секунд.
 - » Після завершення сполучення або коли мине 45 секунд, синій світлодіодний індикатор (B) згасне.
 - » Встановіть регульовальну ручку (D) на місце.
- Тепер індикатор буде відображатися у списку «**Devices / My devices**» (Пристрої / Мої пристрої).

7.2. Функції зміни температури за календарем, підсилення та відпустки

- За допомогою програми можна змінювати встановлену температуру, що регулюється за допомогою регульовальної ручки (D) на радіаторі.
- Можна змінювати температуру як у бік підвищення, так і в бік зниження.
- Коли змінюється температура, горить синій світлодіодний індикатор (B).
- Щоб перейти до режиму редагування, натисніть кнопку  на головному екрані.
- Кнопка «**Calendar**» (Календар) призначена для подій, що повторюються щотижнево. Наприклад, у буденні дні можна знижувати температуру на ніч та коли вас немає вдома, а на вихідних – лише на ніч. Увага! При встановленні налаштувань на ніч слід розділяти ніч на дві частини.
- Кнопка «**Boost**» (Посилення) дозволяє тимчасово змінити температуру. Наприклад, після душу можна підвищити температуру у ванній кімнаті, щоб підлога висохла швидше.
- Кнопка «**Vacation**» (Відпустка) призначена для тривалого змінювання температури, наприклад, якщо ви кудись поїхали на вихідні або у вас щорічна відпустка.
- Кнопки «**Calendar**», «**Boost**» і «**Vacation**» являють собою перемикачі. Коли змінення температури активоване, кнопки «**Calendar**» (Календар) та «**Vacation**» (Відпустка) є зеленими, а кнопка «**Boost**» (Підсилення) – оранжевою.
- Коли активована функція «**Adaptive temperature change**» (Адаптивне змінення температури), термостат заздалегідь вмикає підігрів, щоб потрібну температуру було досягнуто в запланований час. Ця функція є увімкненою за промовчанням.

7.3. Зовнішня зміна температури

- Якщо до радіатора підключена зовнішня напруга, можна використовувати функцію зовнішньої зміни температури.
- Щоб вимкнути/увімкнути цю функцію, відкрийте меню «**Settings / External control**» (Налаштування/Зовнішнє керування). За промовчанням зовнішнє керування вмикається за абсолютної температури 10 °C.

- На екрані «**Temperature**» (Температура) можна встановити потрібне абсолютне значення температури.
- «**Temperature change**» (Зміна температури) може використовуватися для підвищення або зниження до заданої температури.
- Коли змінюється температура, горить синій світлодіодний індикатор (В).
- Якщо функція «**External Control / Temperature**» (Зовнішнє керування / Температура) активована, задавати температуру за допомогою регулювальної ручки неможливо.

7.4. Головний екран, рис. 6.3

F	Активний пристрій
G	Задана температура
H	Фактична температура
K	Кнопка увімкнення / вимкнення
L	Перехід до режиму редагування

7.5. Бездротовий зв'язок між Master-обігрівачем(управляючим) та підлеглими Slave - обігрівачами

- Ви можете вибрати будь-який нагрівач Beta Bluetooth® як головний нагрівач.
- Встановіть бездротове з'єднання, малюнок 6.4.
 - » Перейдіть до «**Devices**».
 - » »Виберіть нагрівач як Master. Торкніться трьох крапок праворуч, щоб відкрити діалогове вікно.
 - » »Виберіть один або кілька нагрівачів, як підлеглий(-і).
- Головний обігрівач може керувати до 10 обігрівачами Ensto Bluetooth®.
- Нагрівачі Slave працюють відповідно до головного нагрівача. Ви не можете регулювати температуру за допомогою регулятора на нагрівачі Slave.
- Усі обігрівачі повинні бути підключені до електромережі. Проводка між обігрівачами не потрібна.
- Для забезпечення належного бездротового зв'язку між основним нагрівачем та підлеглими нагрівачами відстань між нагрівачами не повинна бути більше 5 м. Враховуйте, що стіни та інші перешкоди між обігрівачами можуть послабити бездротове з'єднання.
- Коли обігрівач встановлений як Slave, синій світлодіодний індикатор (В) постійно світиться. Червоно-зелений світлодіодний індикатор (С) не світиться.
- Якщо бездротове з'єднання між головним нагрівачем і підлеглим нагрівачем перервано, синій світлодіодний індикатор (В) на нагрівачі Slave буде блимати з інтервалом у 2 секунди.

7.6. Скидання до заводських налаштувань, рис. 6.5

- Зніміть регулювальну ручку (D).
- Натисніть кнопку «Bluetooth» (E) на радіаторі.
- Через 7 секунд синій світлодіодний індикатор (В) почне швидко блимати.
- Дані про сполучені пристрої і споживання, а також налаштування календаря буде стерто.

8. Батарея

- Призначення батареї полягає в тому, щоб при перериваннях подачі електрики у пристрої не порушувався відлік часу. Якщо годинник покаже неправильний час, батарею слід замінити. Інтервал зміни батареї становить кілька років і залежить від інтенсивності використання пристрою.



Заміна батареї має виконуватися лише фахівцем або особою, яка ознайомилася з відповідними інструкціями. Перед заміною батареї від'єднайте пристрій від джерела живлення.

- Зніміть термостат, рис. 7.
- Батарея розташована на печатній платі термостату.
- Замініть батарею на батарею такого самого типу, а саме CR1632.
- Встановіть термостат на місце.
- Утилізуйте відпрацьовану батарею відповідно до місцевих нормативів.

9. Технічні дані

Діапазон робочих температур	-20 ... +30 °C
Допоміжне споживання	< 0,5 Вт
Частота радіопередачі	2,4 ... 2,483 ГГц
Максимальна потужність радіосигналу	+3 дБ/мВт

10. Захист довкілля



Не утилізуйте електричні та електронні пристрої, включаючи їх аксесуари з побутовими відходами.

Картонне пакування радіатора придатне для переробки.

Коли радіатор дійшов до закінчення життєвого циклу експлуатації, його потрібно утилізувати відповідно до належних місцевих нормативів.

11. Гарантія

Гарантійний період для радіаторів Ensto Beta становить 5 років з дати придбання, але не більше ніж 6 років з дати випуску. Дата випуску вказана на паспортній табличці.

Детальна інформація на сайті www.ensto.com.

12. Заява про відповідність

Ця компанія Ensto Building Systems Finland Oy заявляє, що радіатори Beta відповідають вимогам Директиви 2014/53/ЄС. З повним текстом декларації про відповідність умовам ЄС можна ознайомитися за наступною веб-адресою: www.ensto.com.

ГАРАНТІЙНІ ЗОБОВ'ЯЗАННЯ

Електричний обігрівач конвекційного типу ТМ Ensto серії Beta та Beta mini (далі – конвектор Ensto).

Цим документом Виробник (Продавець) гарантує відповідність конвектора Ensto вимогам діючих на території України нормативних документів, за умови дотримання споживачем правил, які викладено в Інструкції з експлуатації конвектора Ensto та в цьому документі. Кожен конвектор Ensto піддається ретельній перевірці і суворому контролю з боку Виробника. Продавець гарантує справність виробу та відсутність виробничих дефектів на момент продажу.

Цим документом Виробник (Продавець) також гарантує реалізацію прав споживачів, передбачених чинним законодавством України про захист прав споживачів.

Строк гарантії:

Гарантійний термін експлуатації конвектора Ensto - 5 (п'ять) років, що обчислюється від дати продажу, яка вказується у відповідному гарантійному талоні, заповненому продавцем.

Протягом вказаного строку гарантії споживач, у разі виявлення недоліків (відхилення від вимог нормативних документів), має право на безоплатний ремонт чи заміну виробу згідно з вимогами чинного законодавства України про захист прав споживачів.

Умови гарантії:

Гарантія надається у тому випадку, якщо конвектор Ensto встановлений, підключений і експлуатується у відповідності з Інструкцією, що додається.

Для реалізації свого права на використання гарантії, споживач зобов'язаний надати такі документи:

- касовий чек, що підтверджує покупку конвектора Ensto;
- дійсний гарантійний талон на конвектор Ensto (правильно заповнений);
- відривний талон на гарантійний ремонт.

Заяви на гарантійне обслуговування подаються через компанію/роздрібний магазин, що здійснив продаж відповідного конвектора Ensto. Адреси інших магазинів на сайті www.ensto.ua

Гарантія не поширюється на такі випадки:

- у разі втрати гарантійного талона або касового чека;
- якщо дефекти виникли в ході використання конвектора Ensto не за його прямим призначенням;
- якщо на виробі є механічні пошкодження (тріщини, відколи і т.д.), сліди впливу на виріб надмірної сили, хімічно агресивних речовин, високих температур, підвищеної вологості, запилення;
- якщо пошкодження викликані дією непереборної сили (пожежа, повінь тощо);
- якщо виріб був неправильно підключений до електромережі, електромережа несправна, або дефект виник внаслідок перепаду напруги в мережі;
- якщо виявлено попадання в середину виробу сторонніх предметів;
- у разі, коли протягом гарантійного строку виріб експлуатувався з порушенням правил, які викладено в Інструкції з експлуатації, що додається, та в цих гарантійних зобов'язаннях.

У випадку звернення до Продавця після закінчення терміну гарантійного строку виробу, ремонт для користувача здійснюється платно.

З умовами зазначених гарантійних зобов'язань ознайомлений (-а) та погоджуюсь. Претензій до зовнішнього виду і комплектності товару не маю, Інструкцію з експлуатації отримав (-ла).

Дата _____

ПІБ Покупця _____

Підпис Покупця _____

Преставник виробника в Україні:

ТОВ «Галант Пол електра»
вул.Ярославська, 32/33
Київ, Україна, 04071
тел. (044)239 17 97

Виробник товару:

ENSTO Building Systems Finland Oy, Ensio Miettisen katu 2,
P.O.Box 77, 06101, Porvoo, Finland

"Ensto Building Systems Oü" (Естонія)
Keki tn 1, 76606 Keila, Estonia

ГАРАНТІЙНИЙ ТАЛОН

№ _____

Виробник: ENSTO BUILDING SYSTEMS FINLAND OY

Юридична адреса: Ensio Miettisen katu 2, 06100 Porvoo, Finland

Ідентифікаційний код: 3115082-9

Найменування товару, марка

Заводський номер _____

Дата виготовлення _____
(рік, місяць, число)

(ПІБ відповідальної особи виробника)

(підпис) М.П.

Заповнює продавець

Продавець _____
(найменування підприємства, організації, юридична адреса)

Дата продажу _____ Ціна _____
(рік, місяць, число) (гривень)

(ПІБ відповідальної особи продавця)

(підпис) М.П.

Заповнює виконавець

Товар прийнято на гарантійне обслуговування _____
(найменування підприємства - виконавця робіт з гарантійного обслуговування, юридична адреса)

Дата взяття товару на гарантійний облік _____
(рік, місяць, число)

Номер, за яким товар взято на гарантійний облік _____

(ПІБ відповідальної особи виконавця)

(підпис) М.П.

ОБЛІК РОБІТ З ГАРАНТІЙНОГО РЕМОНТУ

Дата	Опис недоліків	Зміст виконаної роботи, найменування і тип заміненних комплектуючих виробів	Гарантійний термін експлуатації продовжено до	Підпис виконавця

(ПІБ відповідальної особи виконавця)

(підпис) М.П.

Виробник: ENSTO BUILDING SYSTEMS FINLAND OY

Юридична адреса: Ensio Miettisen katu 2, 06100 Porvoo, Finland

Ідентифікаційний код: 3115082-9

Заповнюється сервісною службою		Корінець відривного талону	
Відривний талон № _____ На гарантійний ремонт протягом 5 років гарантійного терміну експлуатації			Виробник товару: ENSTO Building Systems Finland Oy, Ensio Miettisen katu 2, P.O.Box 77, 06101 Porvoo, Finland
Найменування товару			ПЕЧАТКА ПРОДАВЦЯ
Марка			
Заводський №			
Дата виготовлення			
Дата продажу			
Продавець (найменування та юридична адреса)			

Заповнюється сервісною службою		Корінець відривного талону	
Відривний талон № _____ На гарантійний ремонт протягом 5 років гарантійного терміну експлуатації			Виробник товару: ENSTO Building Systems Finland Oy, Ensio Miettisen katu 2, P.O.Box 77, 06101 Porvoo, Finland
Найменування товару			ПЕЧАТКА ПРОДАВЦЯ
Марка			
Заводський №			
Дата виготовлення			
Дата продажу			
Продавець (найменування та юридична адреса)			

Заповнюється сервісною службою		Корінець відривного талону	
Відривний талон № _____ На гарантійний ремонт протягом 5 років гарантійного терміну експлуатації			Виробник товару: ENSTO Building Systems Finland Oy, Ensio Miettisen katu 2, P.O.Box 77, 06101 Porvoo, Finland
Найменування товару			ПЕЧАТКА ПРОДАВЦЯ
Марка			
Заводський №			
Дата виготовлення			
Дата продажу			
Продавець (найменування та юридична адреса)			

Корінець відривного талону на гарантій-
ний ремонт протягом 5 років гарантійного
терміну експлуатації № _____
Виконавець: _____
Вилучено - Дата: _____
ПІБ відповідальної особи та підпис _____

Виконавець: _____
Номер гарантійного обліку: _____
Причина ремонту: _____

Дата ремонту: _____
Перелік робіт: _____
ПІБ відповідальної особи та підпис: _____
ПІБ та підпис покупця, що підтверджує виконання гарантійного ремонту

Дата: _____
Печатка виконавця: _____

Корінець відривного талону на гарантій-
ний ремонт протягом 5 років гарантійного
терміну експлуатації № _____
Виконавець: _____
Вилучено - Дата: _____
ПІБ відповідальної особи та підпис _____

Виконавець: _____
Номер гарантійного обліку: _____
Причина ремонту: _____

Дата ремонту: _____
Перелік робіт: _____
ПІБ відповідальної особи та підпис: _____
ПІБ та підпис покупця, що підтверджує виконання гарантійного ремонту

Дата: _____
Печатка виконавця: _____

Корінець відривного талону на гарантій-
ний ремонт протягом 5 років гарантійного
терміну експлуатації № _____
Виконавець: _____
Вилучено - Дата: _____
ПІБ відповідальної особи та підпис _____

Виконавець: _____
Номер гарантійного обліку: _____
Причина ремонту: _____

Дата ремонту: _____
Перелік робіт: _____
ПІБ відповідальної особи та підпис: _____
ПІБ та підпис покупця, що підтверджує виконання гарантійного ремонту

Дата: _____
Печатка виконавця: _____

Better life.
With electricity.

ENSTO

Ensto Building Systems Finland Oy
Ensio Miettisen katu 2, P.O. Box 77
FIN-06101 Porvoo, Finland
Tel. +358 204 76 21
www.ensto.com

