

GLAMOX | Heating H30 s5.1

- BRUKERHÅNDBOKEN • ANVÄNDARGUIDE • ΚΑΥΤΤΟΗΓΕΕΤ • USER GUIDE • УПЪТВАНЕ ЗА УПОТРЕБА •
- UŽIVATELSKÁ PŘÍRUČKA • BENUTZERHANDBUCH • ΟΔΗΓΟΣ ΧΡΗΣΤΗ • GUÍA DEL USUARIO • KASUTUSJUHEND •
- MODE D'EMPLOI • מדרִיךְ לַמְשַׁתְּמֵשׁ • KORISNIČKI VODIČ • HASZNÁLATI ÚTMUTATÓ • GUIDA UTENTE •
- NAUDOTOJO GIDAS • LIETOTĀJA ROKASGRĀMATA • GEBRUIKERSHANDLEIDING • INSTRUKCJA •
- MANUALUL UTILIZATORULUI • ГИД ПОЛЬЗОВАТЕЛЯ • UŽIVATEĽSKÁ PŘÍRUČKA • NAVODILA • УПУТСТВО ЗА УПОТРЕБУ •

NO/DK SE FI EN BG CZ DE EL ES ET FR HE HR HU IT LT LV NL PL RO RU SK SL SR

Table of contents

1. Installation manual

Page 3

2. Fixed installation guide

Page 4

3. Digital (DT) thermostat user manual

Pages 5-6 – NO

Pages 7-8 – SE

Pages 9-10 – FI

Pages 11-12 – EN

Pages 13-14 – BG

Pages 15-16 – CZ

Pages 17-18 – DE

Pages 19-20 – EL

Pages 21-22 – ES

Pages 23-24 – ET

Pages 25-26 – FR

Pages 27-28 – HE

Pages 29-30 – HR

Pages 31-32 – HU

Pages 33-34 – IT

Pages 35-36 – LT

Pages 37-38 – LV

Pages 39-40 – NL

Pages 41-42 – PL

Pages 43-44 – RO

Pages 45-46 – RU

Pages 47-48 – SK

Pages 49-50 – SL

Pages 51-52 – SR

4. Ecodesign information

Pages 53-59

5. Declaration of conformity

Page 60

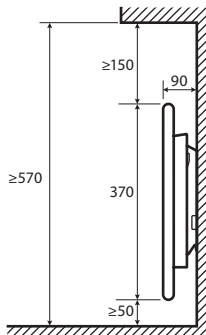
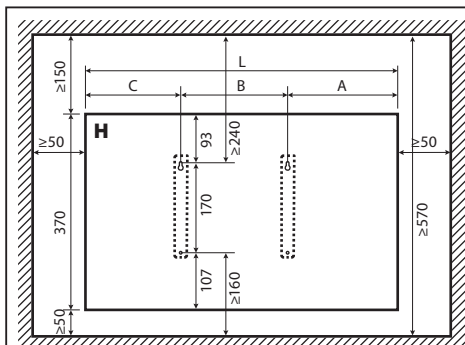
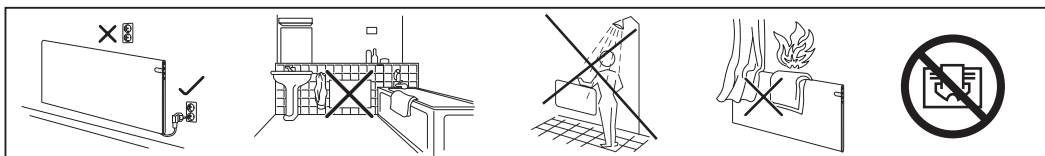

H30	A	B	C	L
H04	148	202	123	474
H06	203	202	184	589
H08	212	302	190	704
H10	241	302	219	762
H12	174	605	155	934
H14	230	605	214	1042
H20	405	605	384	1394

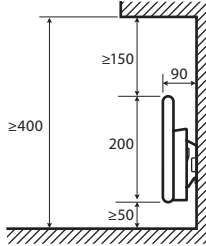
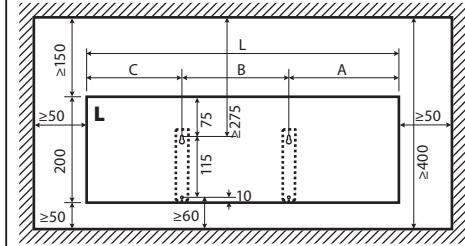

H30	A	B	C	L
L04	139	300	211	650
L06	320	300	250	870
L08	264	600	186	1050
L10	379	600	301	1280
L12	440	600	412	1450
L15	263	1200	287	1750

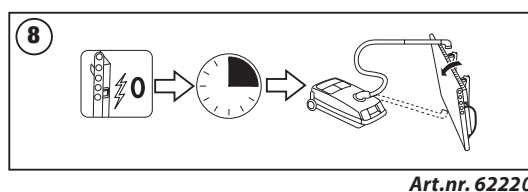
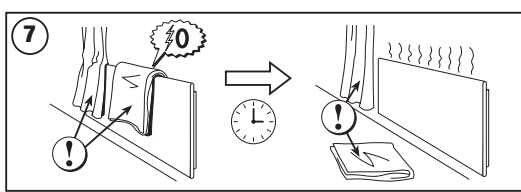
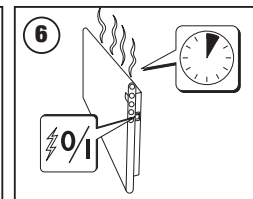
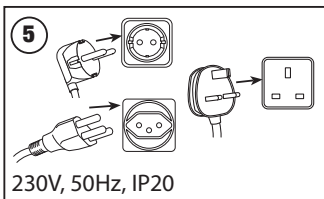
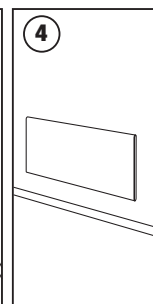
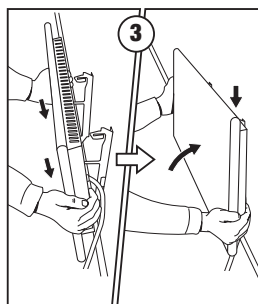
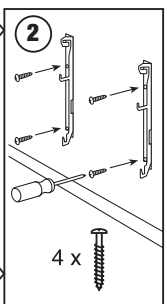
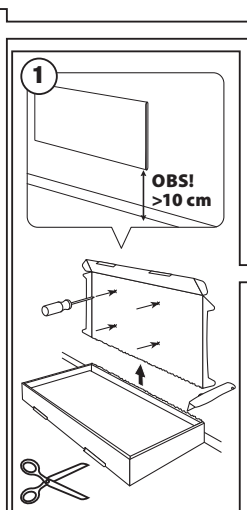
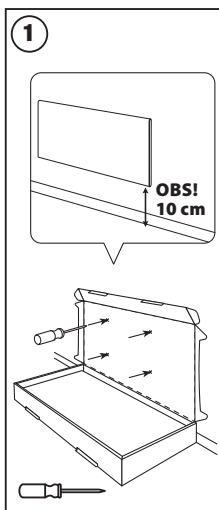

Art.n. 62220

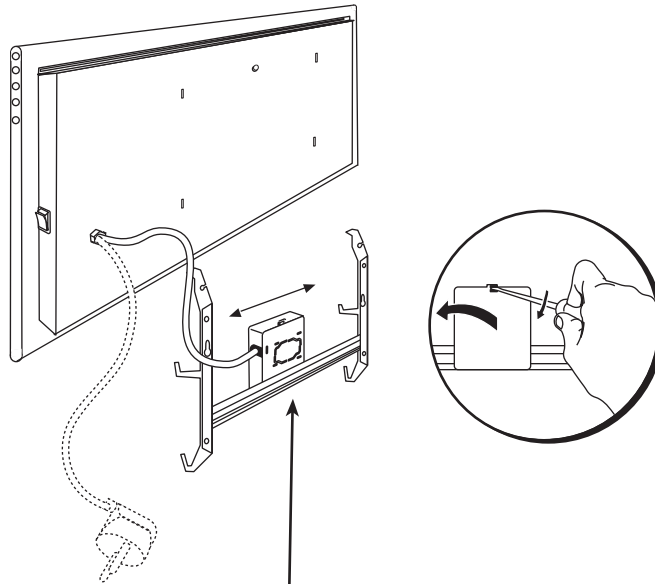

230 V

400 V

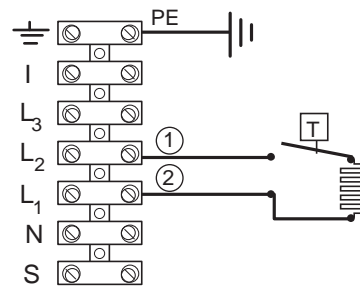
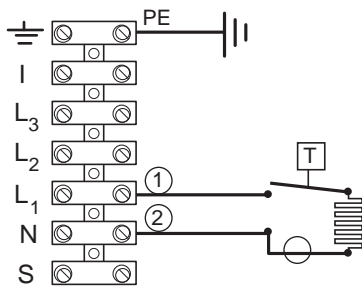

PE =	Gul/grønn	Gul/Grön	Kelta/Vihreä	Gelb/Grün	Yellow/Green
① =	Brun	Brun	Ruskea	Braun	Brown
② =	Blå	Blå	Sininen	Blau	Blue

Elektrisk montasje må bare utføres av autorisert installatør.

Elektrisk installation får endast utföras av behörig installatör.

Sähköasennukset saa suorittaa vain asennusoikeudet omaava asennusliike.

Anschluß darf nur durch Fachmann durchgeführt werden.

Electric installation must be carried out by an authorised electrician.

BILDE AV DISPLAYET PÅ TERMOSTATEN

INDIKATORLYS:

1. Viser ønsket temperatur.
2. Lyser når ovnen varmer.
3. Lyser når et ukeprogram er aktivt og i senketemperatur. Lyset blinker ved midlertidig endring i senketemperatur.
4. Lyser når et ukeprogram er aktivt og i komforttemperatur. Lyset blinker ved midlertidig endring i komforttemperatur.

KNAPPENES FUNKSJONER:

- + – øker temperaturen, tiden eller en annen parameter.
- – reduserer temperaturen, tiden eller en annen parameter.
- ◀ – valgknapp «mindre».
- ▶ – valgknapp «mer».
- OK – bekreftelse av valget.

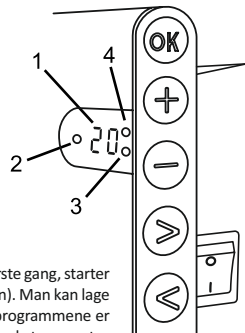

OPPSTART

Ovnen slås på eller av ved å trykke på knappen ① som befinner seg på høyre side av ovnen. Når ovnen slås på for første gang, starter den med standard komforttemperatur på 22 °C. Det blinkende displayet viser at klokken ikke er stillt (se hovedmenyen). Man kan lage sitt eget ukeprogram for oppvarming (P1) eller bruke standardprogrammer: «Kontor» (P2) eller «Hjem» (P3). I ukeprogrammene er det innstilt når ovnen skal opprettholde komforttemperatur (22 °C), og når den skal opprettholde senket, energisparende temperatur (17 °C). Disse forhåndssette temperaturene kan endres, ref. hovedmeny.

HOVEDMENY

Trykk og hold OK i 3 sekunder for og slå av/på hovedmenyen. Naviger i menyen med knappene (◀) (▶), velg/bekreft med OK knappen.

Menyvalg	Beskrivelse av funksjoner
td	Sett tid og dag
	Velg ukedag (+) (-) : 1 – mandag, 2 – tirsdag osv. Lagre med OK. Sett time: 0-23, lagre med OK, sett minutter: 0-59, lagre med OK. Tid og Dag må settes før det er mulig/tiltatt og gjøre andre innstillinger i menyen.
Pr	Redigere et ukeprogram
	P1 Egendefinert ukeprogram, rediger når ovnen skal varme eller senke temperaturen i løpet av døgnet, velg med OK. Naviger med knappene (◀) og (▶) velger hvilken dag / dager vi skal justere: 7d – 7 dager, 5d – 5 virkedager, 2d – helg, d1 – mandag, d2 – tirsdag, d3 – onsdag, d4 – torsdag, d5 – fredag, d6 – lørdag, d7 – søndag, bekreft med OK. Trykke på knappene (◀) og (▶) endrer timene fra 00 til 23 og still inn ønsket temperatur for hver time: (-) senket temperatur (en grønn lampe lyser over (-)), (+) komforttemperatur (en grønn lampe lyser over (+)). Ved å trykke på OK går vi tilbake til listen for valg av dag for videre programmering, eller hold OK knappen i 3 sekunder og avslutt hovedmenyen. Se punktet «Ukeprogram» for og starte et ukeprogram. Som komforttemperatur regnes den siste verdien på displayet før man satte i gang programmeringen.
Co	Endre innstilling av komforttemperatur
	Trykke på (+) og (-) velger ønsket komforttemperatur knyttet til et ukeprogram. Trykke på OK for å lagre og forlate menyen.
rd	Endre Innstilling av senket temperatur
	Trykke på (+) og (-) velger ønsket senket temperatur knyttet til et ukeprogram. Trykke på OK for å lagre og forlate menyen.
OP	Åpent vindu-registrering
	Trykk på (+) eller (-) for å velge «On»(på) eller «Of»(av). Som standard er denne funksjonen avslått. Åpent vindu-registrering gjør det mulig å oppdage et åpent vindu (i løpet av kort tid registrerer man en brå temperaturendring). Når ovnen oppdager et åpent vindu, blir oppvarmingen automatisk satt ned til frostsikrings temperatur, 7 °C. Når man lukker vinduet, dvs. når sonetemperaturen begynner å stige, slår ovnen automatisk på den ukeprogram som var valgt tidligere eller fast temperatur.
C	Kalibrering av temperatur
	På displayet vises ønsket temperatur. Dersom den ikke svarer til det et annet termometer viser, kan man foreta kalibrering. For eksempel viser ovnen at temperaturen er 20 °C mens et annet termometer viser 22 °C. Ved kalibrering stiller vi da inn temperaturen som det andre termometeret viser.
AS	Adaptiv start
	Ved hjelp av knappene (+) og (-) slår vi på adaptiv start – «On» eller slår den av – «Of». Denne funksjonen gjør det mulig å nå temperaturen valgt av brukeren innen en bestemt tid. For eksempel, hvis vi ønsker at temperaturen skal være 22 °C kl. 09:00, vil ovnen selv beregne når den må begynne å varme opp for å nå 22 °C innen den innstilte tiden.
rE	Gjenoppretting av ovenns fabrikkinnstillinger
	Trykk kort på OK og displayet slukner, trykk og hold på OK knappen til displayet viser «00» som begynner å lyse gradvis.

Ukeprogram



Åpne menyvalg med . Naviger i menyen til ønsket program med  . Bekreft ditt valg med .

Valgmuligheter	Funksjon
P1	Egendefinert ukeprogram – for oppsett, se «Pr» i hovedmeny.
P2	«Kontor» – komforttemperatur i kontortiden. (Tidspunkt kan ikke endres)
P3	«Hjem» – komforttemperatur om morgenen og om kvelden og hele dagen i helgene. (Tidspunkt kan ikke endres)
OF	Setter ovnen i «standby» – det er ikke oppvarming, men klokkeinnstillinger, og program opprettholdes.
nP	Slår av ukeprogram, oppvarmingen etter displayets innstillinger.





Ukedag	Tidspunkt for komforttemperatur		
	P1	P2	P3
Mandag	00-23	07-17	06-08, 15-23
Tirsdag	00-23	07-17	06-08, 15-23
Onsdag	00-23	07-17	06-08, 15-23
Torsdag	00-23	07-17	06-08, 15-23
Fredag	00-23	07-17	06-08, 15-23
Lørdag	00-23		07-23
Søndag	00-23		07-23

TILLEGGSFUNKSJONER



Varig justering av temperaturen i et ukeprogram

Når lampen for komforttemperatur/senket temperatur lyser og man justerer temperaturen ved hjelp av knappene  og  og trykker på knappen , blir temperaturen i en bestemt modus automatisk endret i den aktivt ukeprogram.

Midlertidig justering av temperaturen i et ukeprogram

Når lampen for komforttemperatur/senket temperatur lyser og man justerer temperaturen ved hjelp av knappene  og  uten å trykke på knappen , vil den ny innstilte temperaturen kun gjelde til neste endring av oppvarmingstemperaturen etter valgt ukeprogram. Ved midlertidig endring av temperaturen lyser indikatorlyset over  (senket temperatur) eller over  (økt temperatur).

Tastelås / barnesikring

Termostaten kan beskyttes mot uønsket bruk slik at barn og andre ikke kan endre innstillinger. Denne funksjonen slås på/av ved å holde nede  og  i 5 sekund til «cc» dukker opp på displayet.

Dimming av display (automatisk reduksjon av displayets lysstyrke)

Når ovnen har vært i hvilemodus i 15 sekund, blir displayets lysstyrke redusert. Når man trykker på hvilken som helst knapp på termostatens display, blir displayets lysstyrke maksimal.

24 timers beskyttelse ved bortfall av strømforsyning

Ovnen opprettholder innebygd klokkefunksjonen i opp til 24 timer etter bortfall av strømforsyning. Dersom strømforsyningen er borte i over 24 timer, går termostaten tilbake til den siste satte temperatur. Displayet vil blinke – dette indikerer at strømforsyningen har vært borte i en lang tid. Blinkingen vil fortsette til du trykker på hvilken som helst knapp.

HELSHETS-BILD PÅ TERMOSTATSKÄRMEN

LJUSINDIKATORER:

1. Skärmen visar temperatur-och styrparametrar.
2. Indikatorn lyser rött medan en uppvärmning pågår.
3. Grönt ljus på indikatorn visar en reducerad temperatur. Den är på när uppvärmningen sker enligt ett angivet program, en reducerad temperatur hålls. Den lyser inte om programmet inte har valts, uppvärmningen sker enligt det angivna numeriska värdet då. När den blinkar, sker uppvärmningen enligt det angivna programmet och en reducerad temperatur hålls tillfälligt.
4. Komforttemperaturen visas av en grön indikator. Den lyser när uppvärmningen sker enligt det angivna programmet och komforttemperaturen hålls. Den lyser inte om programmet inte har valts och uppvärmningen sker enligt det angivna numeriska värdet. När den blinkar, sker uppvärmningen enligt det angivna programmet och en ändrad komforttemperatur hålls tillfälligt.

DRIFT

Apparaten sätts på eller stängs av genom att trycka på en knapp ① som finns på höger sida av värmeelementet. När den sätts på första gången, börjar värmeelementet direkt arbeta fram en standard komforttemperatur på 22°C. Den blinkande skärmen visar att klockan behöver justeras (se inställningsmeny). Värmeelementet håller den temperatur som visas på skärmen om användaren inte har valt eget program från programmeny. Man kan skapa ett eget veckoprogram (P1) eller användas av de befintliga standardprogrammen: Kontor P2 eller Hem P3. Veckoprogrammen har inställningar på när värmeelementet ska köra en komforttemperatur (22°C) och när en reducerad energisparande temperatur (17°C).

INSTÄLLNINGSMENY

Inställningsmenyn sätts på eller stängs av genom att trycka in knappen i 3 sekunder. Du går igenom listan med knappar och med knappen väljer du en önskad inställning eller bekräftar valet:

KNAPPFUNKTIONER:

- ökar temperatur, tid eller annan parameter.
- minskar temperatur, tid eller annan parameter.
- valknapp Mindre/tillbaka.
- valknapp Mer/framåt.
- valbekräftelse.

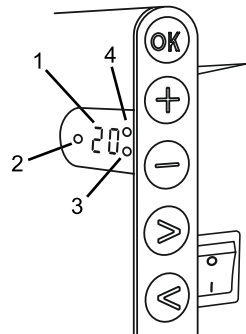

Optioner	Funktionsbeskrivning
td	Tidsinställning på värmeelementet
	Veckodag väljs med : 1 – måndag, 2 – tisdag o.s.v. Spara med , välj timme: 0-23, spara med , välj minuter: 0-59, spara med . Övriga inställningar kan inte justeras utan att först ställa in tid och veckodag.
Pr	Justering av veckoprogram
	P1 informerar att användarens program ska justeras. Bekräfta med . Välj dag/dagar som ska justeras med knappar och 7d - 7 dagar, 5d - 5 arbetsdagar, 2d - helgdagar, d1 - måndag, d2 - tisdag, d3 - onsdag, d4 - torsdag, d5 - fredag, d6 - lördag, d7 - söndag. Bekräfta med . Byt timmar mellan 00 och 23 och ställ in en önskad temperatur för varje timme med knappar och : reducerad temperatur (grön lampa lyser över) , komforttemperatur (grön lampa lyser över). Gå tillbaka till dagens vallista för vidare programmering genom att trycka på eller lämna inställningsmenyn genom att trycka in i 3 sekunder. För att sätta igång verkställighet av veckoprogrammet se punkt Programmeny. Det senaste använda värdet i skärmen avser komforttemperaturen innan programmeringen börjar.
Co	Justering av komforttemperaturen
	och för val av önskad komforttemperatur. Tryck för att komma till inställningsmenyn.
rd	Att ställa in en reducerad temperatur
	och för val av önskad reducerad temperatur. Tryck för att komma till inställningsmenyn.
OP	Öppet fönster funktion
	Med eller välj On eller oF. Som standard är funktionen avstängd. Öppet fönster funktion gör det möjligt att upptäcka ett öppet fönster: en hastig temperatur förändring märks under en kort tidsperiod). När värmeelementet upptäcker ett öppet fönster stängs uppvärmningen automatiskt av och övergång till antifrysningläge på 7°C sker. Efter fönstret stängs, dvs. temperaturen i zonen börjar stiga, sätter värmeelementet på automatiskt den senaste temperaturen eller den fasta temperaturen.
C	Temperaturkalibrering
	Skärmen visar temperaturen i omgivningen. Om den inte stämmer med temperaturen på en annan termometer kan man utföra kalibrering. T.ex., värmeelementet visar 20°C i omgivningen medan en annan termometer visar 22°C. Då ställer du in den temperatur som visas på den andra termometern.
AS	Adaptiv start
	Med knappar och sätter du på/On eller avstänger/oF adaptiv start. Funktionen gör det möjligt att nå den angivna temperaturen vid angiven tidpunkt. T.ex., om du vill ha 22°C vid kl. 9, planerar värmeelementet när uppvärmningen ska startas för att nå 22°C temperatur vid fastställt klockslag.
rE	Återställning av fabriksinställningar
	Tryck och vänta tills skärmen mörknar, tryck in och håll tills 00 segment efter segment visas på skärmen.

PROGRAMMENY

Genom \leftarrow kommer du till valmeny för veckoprogram. Med knappar \leftarrow \rightarrow går du igenom listan:

Optioner	Funktion
P1	Att sätta på användarens veckoprogram som kan justeras efter behov.
P2	Att sätta på Kontor-programmet: en komforttemperatur under arbetstimmar.
P3	Att sätta på Hem-programmet: en komforttemperatur på morgonen och kvällen samt hela dagen under helgen.
OF	Att sätta på ett viloläge: ingen uppvärmning utan enbart klockinställningar.
nP	Att stänga av ett veckoprogram, uppvärmningen sker enligt vad som visas på skärmen.

Önskat program väljs genom att trycka på OK .

Tid för komforttemperaturen vid veckoprogram:

Veckodag	Tid för komforttemperatur		
	P1	P2	P3
Måndag	00-23	07-17	06-08, 15-23
Tisdag	00-23	07-17	06-08, 15-23
Onsdag	00-23	07-17	06-08, 15-23
Torsdag	00-23	07-17	06-08, 15-23
Fredag	00-23	07-17	06-08, 15-23
Lördag	00-23		07-23
Söndag	00-23		07-23

EXTRA FUNKTIONER

Ständig justering av temperatur i veckoprogram

Vid en lysande lampa för komfort/reducerad temperatur, justera en befintlig temperatur med knappar $+$ och $-$ samt tryck knappen OK för att temperaturen i relevant läge ska automatiskt skrivas om i det pågående programmet.

Tillfällig justering av temperatur i veckoprogram

Vid en lysande lampa för komfort/reducerad temperatur, justera en befintlig temperatur med knappar $+$ och $-$ men tryck inte knappen OK för att den nya inställda temperaturen ska gälla till nästa förändring av värmemperaturen enligt det angivna programmet. Vid tillfällig förändring av veckotemperatur blinkar en ljusindikator över \leftarrow (reducerad temperatur) eller över \rightarrow (ökad temperatur).

Barnskydd eller skydd mot oönskad användning

Termostaten kan ha ett barnskydd eller skydd mot oönskad användning. Funktionen aktiveras/inaktiveras genom att hålla \leftarrow och \rightarrow i 5 sekunder tills skärmen visar cc.

Reducerad ljusstyrka (automatisk reduktion av skärmens ljusstyrka)

När värmeelementet är i viloläge i 15 sekunder, reduceras skärmens ljusstyrka. När man trycker på någon av termostatskärmens knappar blir skärmens ljusstyrka maximal.

24-timmars skydd vid elavbrott

Värmeelementet behåller den integrerade klockan i drift i 24 timmar efter elavbrott. Om elavbrott dröjer 24 timmar och mer, när termostaten startar återgår den till den senaste valda temperaturen. Skärmen blinkar, detta visar att elavbrottet har dröjt länge. Blinkfunktionen är synlig tills du trycker på någon av knapparna.

TERMOSTAATIN NÄYTÖN YLEISNÄKYMÄ

MERKKIVALOT:

- Näyttö: lämpötilan ja ohjausparametrien näyttäminen.
- Punainen merkkivalo palaa lämmityksen ollessa käynnissä.
- Alennettua lämpötilaa ilmaiseva vihreä merkkivalo: palaa lämmityksen tapahtuessa asetetun ohjelman mukaisesti alennettua lämpötilaa ylläpitämällä. Tämä merkkivalo ei pala, kun ohjelmaa ei ole valittuna, vaan lämmitys tapahtuu asetetun numeroarvon perusteella. Valo vilkkuu lämmityksen tapahtuessa asetetun ohjelman mukaisesti ylläpidettäessä tilapäisesti muutettua alennettua lämpötilaa.
- Mukavuuslämpötilaa ilmaiseva vihreä merkkivalo: palaa lämmityksen tapahtuessa asetetun ohjelman mukaisesti mukavuuslämpötilaa ylläpitämällä. Tämä merkkivalo ei pala, kun ohjelmaa ei ole valittuna, vaan lämmitys tapahtuu asetetun numeroarvon perusteella. Valo vilkkuu lämmityksen tapahtuessa asetetun ohjelman mukaisesti ylläpidettäessä tilapäisesti muutettua mukavuuslämpötilaa.

NÄPPÄINTOIMINNOT:

- ⊕ – lisää lämpöä, aikaa tai muuta parametria.
- ⊖ – vähentää lämpöä, aikaa tai muuta parametria.
- ⊙ – valintanäppäin vähentämistä varten.
- ⊚ – valintanäppäin lisäämistä varten.
- ⊗ – valinnan vahvistaminen.

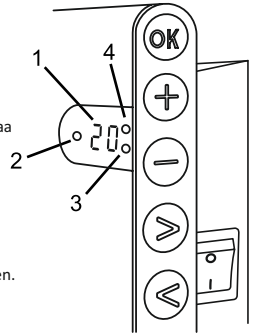

TOIMINTAPERIAATE



Laite kytketään päälle tai pois päältä painamalla lämmityslaitteen oikealla puolella olevaa näppäintä ①. Kun se on käynnistetty ensimmäistä kertaa, alkua lämmityslaitte heti toimia oletusarvon mukaista 22 °C "mukavuuslämpötilaa" noudattaen: vilkkuva näyttö osoittaa, ettei kelloa ole asetettu toimimaan (ks. asetusvalikko). Lämmityslaitte ylläpitää näytön osoittamaa lämpötilaa, jollei käyttäjä ole valinnut haluamaansa ohjelmaa ohjelma-avaliikosta. Viikoittainen lämmitysohjelma voidaan luoda itse (P1) tai käyttämällä olemassa olevia vakio-ohjelmia: Toimisto – P2 tai Koti – P3. Viikoittaisissa ohjelmissa on asetettu, milloin lämmityslaitte ylläpitää mukavuuslämpötilaa (22 °C) ja milloin energiaa säästävää lämpötilaa (17 °C).

ASETUSVALIKKO

Painamalla näppäintä ⊗ ja pitämällä sitä pohjassa 3 sekuntia kytkeytyy asetusvalikko päälle tai pois. Näppäimillä ⊙ ja ⊚ siirrytään luettelossa ylös-/alaspäin ja näppäimellä ⊗ valitaan tarvittava asetusten kohta tai vahvistetaan tehty valinta:

Valinta	Toiminnon kuvaus
td	Lämmityslaitteen ajan asettaminen Asetamme viikonpäivän näppäimillä ⊕ ja ⊖ : 1 – maanantai, 2 – tiistai jne. Tallennamme painamalla ⊗, asetamme tunnin: 0 – 23, tallennamme painamalla ⊗, asetamme minuutit: 0 – 59, tallennamme painamalla ⊗. Mikäli aikaa ja viikonpäivää ei ole asetettu, ei ole sallittua korjata muita asetuksia.
Pr	Viikoittaisen lämmitysohjelman muokkaaminen P1 ilmaisee, että olemme muokkaamassa käyttäjän ohjelmaa: vahvistamme painamalla näppäintä ⊗. Näppäimillä ⊙ ja ⊚ valitsemme, mitä päivää/päiviä muokkaamme: 7d – 7 päivää, 5d – 5 työpäivää, 2d – viikonloppu, d1 – maanantai, d2 – tiistai, d3 – keskiviikko, d4 – torstai, d5 – perjantai, d6 – lauantai, d7 – sunnuntai, ja vahvistamme painamalla näppäintä ⊗. Näppäimillä ⊙ ja ⊚ muutamme tunnint välillä 00 – 23 ja asetamme tarvittavan lämpötilan kullekin tunnille: ⊖ alennettu lämpötila (vihreä lamppu palaa näppäimen yläpuolella ⊙), ⊕ mukavuuslämpötila (vihreä lamppu palaa näppäimen ⊚ yläpuolella). Painamalla ⊗ palaamme päivän valitsemislistaan lisäohjelmoiteja varten tai painamalla ⊗ 3 sekunnin ajan poistumme asetusvalikosta. Halutessanne aloittaa viikoittaisen ohjelman noudattamisen katsokaa kohtaa "ohjelma-avaliikko". Mukavuuslämpötilaksi määrätty viimeinen näyttö ennen ohjelmoinnin aloittamista käytetty arvo.
Co	Mukavuuslämpötilan muokkaaminen Näppäimillä ⊕ ja ⊖ valitsemme halutun mukavuuslämpötilan. Painamalla ⊗ poistumme asetusvalikoon.
rd	Alennetun lämpötilan asettaminen Näppäimillä ⊕ ja ⊖ valitsemme halutun alennetun lämpötilan. Painamalla ⊗ poistumme asetusvalikoon.
OP	Avoimen ikkunan havaitsemistoiminto Näppäimillä ⊕ tai ⊖ valitsemme "On" tai "oF". Oletuksena tämä toiminto on kytkettyä pois päältä. Avoimen ikkunan toiminto sallii auki olevan ikkunan tunnistamisen (lyhyen aikavälin aikana havaitaan yhtäkkinen lämpötilan muutos). Lämmityslaitteen havaittua avoimen ikkunan lämmitys kytkeytyy automaattisesti pois päältä ja siirrytään jäätymissen estämistilaan 7 °C. Ikkunan sulkemisen jälkeen – s. o. alueen lämpötilan alkaessa nousta – kytkee lämmityslaitte automaattisesti päälle ennen ikkunan avaamista ylläpidetyn ohjelman tai säännöllisen pysyvän lämpötilan.
C	Lämpötilan kalibrointi Näytöllä näkyy ympäristön lämpötila. Mikäli se ei ole yhdenmukainen toisen lämpömittarin lukemien kanssa, on tuolloin mahdollista suorittaa kalibrointi. Esimerkki: lämmityslaitte näyttää ympäristön lämpötilan olevan 20 °C sen ollessa 22 °C toisen lämpömittarin mukaan. Tuolloin asetamme kalibroimalla sen lämpötilan, jonka olemme mitanneet toisella lämpömittarilla.
AS	Adaptiivinen käynnistys Näppäimillä ⊕ ja ⊖ kytkemme päälle (On) tai pois (oF) adaptiivisen käynnistys. Tämä toiminto sallii käyttäjän asettaman lämpötilan saavuttamisen arvioituu aikaan. Esimerkiksi jos haluamme, että kello 9 lämpötila olisi 22 °C, lämmityslaitte arvioi itse, milloin lämmitys pitää käynnistää, jotta asetettuun tuntiin mennessä olisi jo saavutettu 22 °C:n lämpötila.
rE	Lämmityslaitteen tehdasasetusten palauttaminen Painamalla näppäintä ⊗, ja näytön sammuttua painamme näppäintä ⊗ pohjaan, kunnes näytön segmentteihin syttyy lukema "00".

OHJELMAVALIKKO

Painamalla näppäintä  käynnistyy viikoittaisen lämmitysohjelman valintavalikko. Näppäimillä  ja  siirrytään luettelossa ylös-/alaspäin:

Valinta	Toiminto
P1	kytketään päälle käyttäjän viikoittainen ohjelma, jota voi muokata tarpeen mukaan.
P2	kytketään päälle Toimisto-ohjelma, joka ylläpitää mukavuuslämpötilaa työaikana.
P3	kytketään päälle Koti-ohjelma, joka ylläpitää mukavuuslämpötilaa aamulla ja illalla sekä viikonloppuisin koko päivän ajan.
OF	kytketään päälle unitila – lämmitys ei toimi, mutta ylläpidetään kellon asetuksia.
nP	kytketään viikoittainen lämmitysohjelma pois päältä: lämmitys tapahtuu näytön osoittamalla tavalla.



Haluttu ohjelma valitaan painamalla näppäintä .

Viikoittaisen lämmitysohjelman mukavuuslämpötilan ylläpitoajat:





Viikonpäivä	Mukavuuslämpötilan ylläpitoaika		
	P1	P2	P3
Maanantai	00-23	07-17	06-08, 15-23
Tiistai	00-23	07-17	06-08, 15-23
Keskiviikko	00-23	07-17	06-08, 15-23
Torstai	00-23	07-17	06-08, 15-23
Perjantai	00-23	07-17	06-08, 15-23
Lauantai	00-23		07-23
Sunnuntai	00-23		07-23

LISÄTOIMINNOT



Viikoittaisen ohjelman lämpötilan pysyvä muokkaus

Muokattaessa vallitsevaa lämpötilaa näytöllä näppäimillä  ja  mukavuus-/alennetun lämpötilan merkivalon palaessa ja painettaessa näppäintä  siirrytään toiminna olevassa ohjelmassa automaattisesti noudattamaan uutena annettua lämpötilaa kyseisessä ohjauksessa.

Viikoittaisen ohjelman lämpötilan tilapäinen muokkaus

Muokattaessa vallitsevaa lämpötilaa näytöllä näppäimillä  ja  mukavuus-/alennetun lämpötilan merkivalon palaessa mutta ilman näppäimen  painallusta pysyy uutena asetettu lämpötila voimassa vain seuraavaan kyseisen ohjelman mukaiseen lämpötilan muutokseen asti. Viikoittaisen lämpötilan tilapäisen muutoksen ollessa voimassa vilkkuu merkivalo näppäimen  (alennettu lämpötila) tai näppäimen  (nostettu lämpötila) yläpuolella.

Suojaustoiminto lasten tai muiden henkilöiden suorittaman ei-toivotun käytön varalta

Termostaatti voidaan suojata lasten tai muiden henkilöiden suorittaman ei-toivotun käytön varalta. Toiminto kytketään päälle/pois pitämällä 5 sekunnin ajan painettuina näppäimiä  ja , kunnes näytölle ilmestyy "cc".

Himmenevä valaistus (näytön kirkkauden automaattinen väheneminen)

Lämmityslaitteen oltua 15 sekuntia lepotilassa vähennetään näytön kirkkautta. Painamalla mitä tahansa termostaatin näytön näppäintä näytön kirkkaus maksimituu.

24 tunnin turva sähköenergian syötön katkettua

Lämmityslaitteella ylläpitää sisäistä kellotoimintaa aina 24 tuntia saakka syöttöjännitteen häviämishetkestä. Lähdettyään toimimaan 24 tunnin tai sitä pidemmän jännitteensyöttökaton jälkeen termostaatti alkaa ylläpitää viimeksi käytettyä lämpötilaa. Näytön vilkkuminen osoittaa, että sähköenergian syöttö oli katkennut pitkäaikaan. Vilkkumistoiminto näkyy siihen asti, kunnes painatte mitä tahansa näppäintä.

GENERAL OVERVIEW OF THE THERMOSTAT DISPLAY

LIGHT INDICATORS:

1. Display showing temperature and control parameters.
2. The red light is on when the heater is operating.
3. Green light showing a reduced temperature. It is on when the heater is operating in accordance with the chosen program, maintaining the reduced temperature. (See Additional functions).
4. Green light indicator showing the "comfort" temperature. It is on when the heater is operating in accordance with the chosen program, maintaining the "comfort" temperature. (See Additional functions).

FUNCTIONS OF THE BUTTONS:

- ⊕ – Increases temperature, time or other parameter.
- ⊖ – Decreases temperature, time or other parameter.
- ⊙ – Selection button meaning "less".
- ⊚ – Selection button meaning "more".
- Ⓚ – Confirmation of selection.

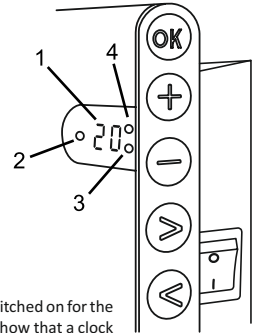

HOW TO OPERATE



The appliance is switched on or off by pressing the button ① on the right side of the heater. When the heater is switched on for the first time, it begins operating at the default "comfort" temperature of 22°C; meanwhile, the blinking screen will show that a clock time has not yet been set (See Setting menu). The heater will maintain the temperature displayed on the screen if the user does not select the desired program from the Program menu. You can create your own weekly heating program (P1) or you can use the existing standard programs "Office" (P2) or "Home" (P3). The weekly programs determine when it will maintain the comfort temperature (22°C) and when it will maintain the reduced temperature, which saves energy (17°C).

SETTING MENU

By pressing and holding Ⓚ button for 3 seconds, the selection menu can be turned on or off. Use the ⊙ ⊚ buttons to scroll through the list and use the Ⓚ button to select the necessary setting or confirm your selection:

Options	Description of function
td	Setting the time of the heater
	Set the day of the week by pressing ⊕ ⊖ : 1 – Monday; 2 – Tuesday, etc., and save by pressing Ⓚ. Set the hour: 0-23 and save by pressing Ⓚ. Set the minutes: 0-59 and save by pressing Ⓚ. You will not be able to adjust other settings until you set the time and day of the week.
Pr	Adjustment of weekly heating program
	P1 will notify you that you are going to adjust the user program. Confirm this by pressing Ⓚ. Select which day(s) you are going to adjust by using the ⊙ and ⊚ buttons: 7d – 7 days, 5d – 5 business days, 2d – weekend, d1 – Monday, d2 – Tuesday, d3 – Wednesday, d4 – Thursday, d5 – Friday, d6 – Saturday, d7 – Sunday, and confirm your selection by pressing Ⓚ. Use the ⊙ and ⊚ buttons to change the hours from 00 to 23 and select the desired temperature for every hour: ⊖ a decreased temperature (green light above ⊙ is on), ⊕ a "comfort" temperature (green light above ⊚ is on). After pressing Ⓚ, you will return to the selection list of the desired day for further programming or quit the setting menu by pressing Ⓚ for 3 seconds. If you wish to initiate a weekly program, see chapter "Program menu". The last value used on the screen will be attributed to the "comfort" temperature before the start of the programming.
Co	Adjustment of "comfort" temperature
	Select the desired comfort temperature by pressing ⊕ and ⊖. By pressing Ⓚ, you will enter the setting menu.
rd	Setting a lower temperature
	Select the desired "reduced" temperature by pressing ⊕ and ⊖. By pressing Ⓚ, you will enter the setting menu.
OP	Function detecting an open window
	Select "On" or "oF" by pressing ⊕ or ⊖. This function is turned off by default. The function of an open window detects if a window is open (i.e., it detects a rapid change in temperature in a short period of time). After the heater detects an open window, the heating is automatically turned off and changed to anti-freezing mode by maintaining a temperature of 7°C and „AF" is displayed. After the window is closed, i.e., when the temperature in the area increases, the heater automatically turns the previous program on or maintains a permanent constant temperature.
C	Calibration of the temperature
	The ambient temperature is displayed on the screen. If it does not correspond to the thermometer readings, then it may be calibrated. For example, the heater shows that the ambient temperature is 20°C; meanwhile, the other thermometer shows that it is 22°C. Then you can calibrate it and set the temperature which you have measured using the other thermometer.
AS	Adaptive start
	Turn on ("On") or off ("oF") the adaptive start by using the ⊕ and ⊖ buttons. This function reaches the temperature set by the user at a specific time. For example, if you want the temperature at 9 o'clock to be 22°C, the heater will determine when it has to start heating so that it reaches 22°C at the desired time.
rE	Reset the heater to factory default settings
	Press Ⓚ and after the screen turns off, press and hold Ⓚ again until you see "00" on the screen after every shown segment.

PROGRAM MENU

Pushing the  button, you will enter the selection menu of the weekly heating program. Use   buttons to scroll through the following list:

Option	Function
P1	The user's weekly program will be turned on, which can be adjusted according to the user's needs.
P2	"Office" program will be turned on, providing a comfortable temperature during business hours.
P3	"Home" program will be turned on, providing a comfortable temperature in the morning, in the evening and during weekends throughout the day.
OF	Sleep mode will be turned on, during which the heating is not operating but the clock settings are maintained.
nP	The weekly heating program will be turned off and the heater will operate in accordance with the values shown on the screen.



The desired program can be selected by pressing .

Times of the "comfort" temperature in the weekly heating program:





Day	Times of "comfort" temperature		
	P1	P2	P3
Monday	00-23	07-17	06-08, 15-23
Tuesday	00-23	07-17	06-08, 15-23
Wednesday	00-23	07-17	06-08, 15-23
Thursday	00-23	07-17	06-08, 15-23
Friday	00-23	07-17	06-08, 15-23
Saturday	00-23		07-23
Sunday	00-23		07-23

ADDITIONAL FUNCTIONS



Permanent adjustment of temperature in the weekly program

If you adjust the existing temperature shown on the screen by using the  and  buttons and press  when the comfort or reduced temperature light is on, the operating program will automatically override the temperature of the relevant mode.

Temporary adjustment of temperature in the weekly program

If you adjust the existing temperature shown on the screen by using the  and  buttons, but do not press the  button when the comfort or reduced temperature light is on, the newly set temperature will be valid only until the next change of the heating temperature according to the set program. During the temporary adjustment of the weekly temperature, a light indicator will blink above the  (decreased temperature) or  (increased temperature) buttons.

Security against unauthorised use by children or other persons

The thermostat may be secured against unauthorised use by children or other persons. This function can be turned on/off by pressing and holding the  and  buttons at the same time for 5 seconds until you see "cc" on the screen.

Dimming the lighting (automatic reduction of screen brightness)

If the heater is in idle mode for 15 seconds, the screen's brightness will be reduced. If you press any button on the display of the thermostat, the brightness will return.

24-hour protection in case of power outage

The heater will maintain the operation of the internal clock for up to 24 hours in case of power outage.

If the power outage lasts for more than 24 hours, the thermostat will revert to the last used temperature. The screen will blink, indicating a power outage. The blinking function will continue until you press any button.

ОБЩ ПРЕГЛЕД НА ДИСПЛЕЯ НА ТЕРМОСТАТА

СВЕТЛИННИ ИНДИКАТОРИ:

1. Дисплей показващ температурата и управляващите параметри.
2. Червената светлина е включена когато отоплителният уред работи.
3. Зелена светлина, показваща понижена температура. Включва се, когато отоплителният уред работи в съответствие с избраната програма, поддържаща понижена температура. (Вижте раздел Допълнителни функции)
4. Индикатор със зелена светлина, показващ температурата „комфорт“. Включва се, когато отоплителният уред работи в съответствие с избраната програма, поддържаща температурата „комфорт“. (Вижте раздел Допълнителни функции)

ФУНКЦИИ НА БУТОНИТЕ:

- ⊕ – Увеличава температурата, времето или друг параметър.
- ⊖ – Намалява температурата, времето или друг параметър.
- ⊙ – Бутон за избор означаваш „по-малко“.
- ⊗ – Бутон за избор означаваш „повече“.
- Ⓚ – Потвърждаване на избора.

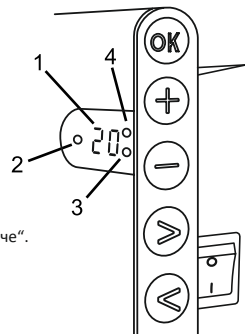

РЪКОВОДСТВО ЗА ЕКСПЛОАТАЦИЯ

Уредът се включва и изключва посредством натискане на бутона „1“ от дясната страна на отоплителния уред. Когато уредът се включи за първи път, той работи на установената по подразбиране температура „комфорт“ от 22°C; в същото време, мигация дисплей показва, че часовото време все още не е настроено (Вижте меню Настройки). Отопителният уред ще поддържа показаната на дисплея температура ако ползвателя не избере желаната програма от меню Програма. Вие можете да създадете собствена седмична отоплителна програма (P1) или да използвате съществуващите стандартни програми „Офис“ (P2) или „Дом“ (P3). Седмичните програми определят кога да се поддържа комфортната температура (22°C) и кога да се поддържа понижена температура, която пести енергия (17°C).

МЕНЮ НАСТРОЙКИ

С натискане и задържане на бутон Ⓚ за 3 секунди, менюто за избор може да бъде включено или изключено. Използвайте бутоните ⊙ ⊗ за да прелистите списъка и бутон Ⓚ за да изберете необходимите настройки или да потвърдите Вашия избор:

Опции	Описание на функцията
td	Настройка на ден от седмицата и часово време на отоплителния уред
	Задайте деня от седмицата, като натиснете ⊕ ⊖ : 1 – понеделник; 2 – вторник, и т. н., и запазете като натиснете Ⓚ. Задайте час: 0-23 и запазете като натиснете Ⓚ. Задайте минути: 0-59 и запазете като натиснете Ⓚ. Вие няма да можете да направите други настройки докато не зададете ден от седмицата и часово време.
Pr	Настройка на седмичната отоплителна програма
	P1 ще ви уведоми, че ще коригирате потребителската програма. Потвърдете с натискане на Ⓚ. Изберете кой (кои) ден (дни) ще настроите с помощта на бутони ⊙ ⊗ : 7d – 7 дена, 5d – 5 работни дни, 2d – почивни дни, d1 – понеделник, d2 – вторник, d3 – сряда, d4 – четвъртък, d5 – петък, d6 – събота, d7 – неделя, и потвърдете с натискане на Ⓚ. С помощта на бутони ⊙ ⊗ изберете от 00 до 23 и задайте желаната температура за всеки час: ⊖ желана температура (зелената светлина ⊙ е включена), ⊕ температура „комфорт“ (зелената светлина ⊙ е включена). След натискане на Ⓚ, Вие ще се върнете към списъка за избор на желания ден за по-нататъшно програмиране или ще излезете от меню настройки натискайки Ⓚ за 3 секунди. Ако искате да включите седмична програма, вижте главата „Меню Програма“. Последната стойност, използвана на екрана, се приписва на температурата „комфорт“ преди началото на програмирането.
Co	Настройка на температура „комфорт“
	Изберете желаната комфортна температура натискайки ⊕ и ⊖. С натискането на Ⓚ, Вие ще влезете в меню настройки.
rd	Настройка на понижена температура
	Изберете желаната понижена температура натискайки ⊕ и ⊖. С натискането на Ⓚ, Вие ще влезете в меню настройки.
OP	Функция откриване на отворен прозорец
	Изберете „Op“ или „oF“ натискайки ⊕ или ⊖. Тази функция е изключена по подразбиране. Функцията за отворен прозорец открива дали има отворен прозорец (т. е., тя засича рязка промяна в температурата за кратък период от време). След засичане на отворен прозорец, отоплението се изключва автоматично и се включва режима против замръзване с поддържане на температура 7°C и „AF“ се изобразява на екрана. След затваряне на прозореца, т. е., когато температурата се повиши, отоплителният уред автоматично включва предишната програма или поддържа зададената постоянна температура.
C	Калибриране на температурата
	Външната температура е показана на дисплея. В случай, че тя не отговаря на показанията на термометъра, тя може да бъде калибрирана. Например, отоплителният прибор показва, че външната температура е 20°C; в същото време, друг термометър показва, че тя е 22°C. Тогава можете да го калибрирате и да зададете температурата измерена с помощта на другия термометър.

AS	Адаптивно стартиране
	Включете ("On") или изключете ("oF") адаптивното стартиране с помощта на бутоните (+) и (-). Тази функция достига зададената от потребителя температура в определено време. Например, ако Вие искате температурата в 9 часа да е 22°C, отоплителният уред ще определи кога трябва да се включи, така че температурата да достигне 22°C в зададеното време.
rE	Възстановете на фабричните настройки по подразбиране на отоплителния уред
	Натиснете (OK) и след като се изключи дисплея, натиснете и задръжте (OK) отново докато видите "00" след всеки показан на екрана сегмент.

МЕНЮ ПРОГРАМА

Натискайки бутон (S), Вие влизате в менюто за избор на седмичната програма за отопление. Използвайте бутони (L) (R) за да прелистите следния списък:

Опции	Функция
P1	Седмичната програма на потребителя ще бъде включена и може да бъде настроена в зависимост от нуждите му.
P2	Ще бъде включена програма „Офис“, осигуряваща комфортна температура през работното време.
P3	Ще бъде включена програма „Дом“, осигуряваща комфортна температура сутрин и вечер, както и през целия ден по време на седмичните почивни дни.
OF	Уредът ще премине в спящ режим, по време на който отоплението е изключено, но настройките на часовника се поддържат.
nP	Седмичната програма ще бъде изключена и отоплителният уред ще работи в съответствие със стойностите показани на екрана.

Желаната програма може да бъде избрана с натискане на (OK).

Часове, през които се поддържа температура „комфорт“ в седмичната отоплителна програма:

Ден	Часове, през които се поддържа температура „комфорт“		
	P1	P2	P3
Понеделник	00-23	07-17	06-08, 15-23
Вторник	00-23	07-17	06-08, 15-23
Сряда	00-23	07-17	06-08, 15-23
Четвъртък	00-23	07-17	06-08, 15-23
Петък	00-23	07-17	06-08, 15-23
Събота	00-23		07-23
Неделя	00-23		07-23

ДОПЪЛНИТЕЛНИ ФУНКЦИИ

Постоянна настройка на температурата в седмичната програма

Ако настроите изписаната на екрана температура с помощта на бутоните (+) и (-) и натиснете (OK) когато светлината на комфортната или понижената температура е включена, действащата програма автоматично ще промени температурата на съответния режим.

Временна настройка на температурата в седмичната програма

Ако настроите изписаната на екрана температура с помощта на бутоните (+) и (-) но не натиснете (OK) когато светлината на комфортната или понижената температура е включена, зададената температура ще е валидна само до следващата промяна на температурата на отоплението в съответствие с установената програма. По време на временната настройка на седмичната температура, ще мига светлинен индикатор над бутоните (L) (понижена температура) или (R) (повишена температура).

Защита срещу неразрешено използване от деца или други лица

Термостата може да бъде защитен срещу неразрешено използване от деца или други лица. Тази функция може да бъде включена или изключена посредством натискане и задръжане на бутоните (L) и (R) едновременно за 5 секунди докато не видите "cc" на екрана.

Намаляване на осветлението (автоматично намаляване на яркостта на екрана)

Ако нагревателният уред е в неактивен режим за 15 секунди, яркостта на екрана ще се намали. Ако натиснете някой от бутоните на дисплея на термостата, яркостта ще се възвърне.

24-часова защита в случай на прекъсване на захранването

Нагревателят ще поддържа работата на вътрешния часовник в продължение на 24 часа в случай на прекъсване на захранването.

Ако прекъсването на захранването продължи повече от 24 часа, термостатът ще се върне към последната избрана температура или програма. На екрана ще мига, което показва липса на електрозахранване. Мигащата функция ще продължи, докато не натиснете който и да е бутон.

OBECNÝ PŘEHLED DISPLEJE TERMOSTATU

SVĚTELNÉ INDIKÁTORY:

1. Displej zobrazuje teplotu a ovládací parametry.
2. Červené světlo svítí, je-li topení v provozu.
3. Zelené světlo signalizuje sníženou teplotu. Svítí, pokud topení pracuje podle zvoleného programu a udržuje sníženou teplotu. (Viz Doplňkové funkce)
4. Zelená kontrolka indikuje „komfortní“ teplotu. Svítí, pokud topení pracuje podle zvoleného programu a udržuje „komfortní“ teplotu. (Viz Doplňkové funkce)

FUNKCE TLAČÍTEK:

- ⊕ – Zvyšuje teplotu, čas nebo jiný parametr.
- ⊖ – Snižuje teplotu, čas nebo jiný parametr.
- ⊙ – Tlačítko volby znamená „méně“.
- ⊕ – Tlačítko volby znamená „více“.
- ⊗ – Potvrzení výběru.

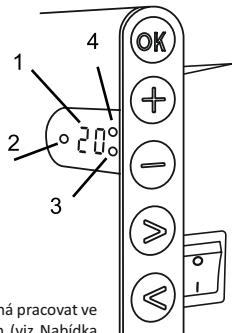

OVLÁDÁNÍ



Spotřebič se zapíná nebo vypíná stiskem tlačítka ① na pravé straně topení. Když je topení zapnuto poprvé, se začíná pracovat ve výchozí „komfortní“ teplotě 22 °C; blikající obrazovka mezitím ukazuje, že ještě nebyl nastaven čas na hodinách (viz Nabídka nastavení). Pokud uživatel nevybere požadovaný program z Programové nabídky, topení bude udržovat teplotu zobrazenou na obrazovce. Můžete si vytvořit vlastní týdenní topný program (P1) nebo můžete použít stávající standardní program „Office“ (P2) nebo „Home“ (P3). Týdenní programy určují, kdy bude topení udržovat komfortní teplotu (22 °C) a kdy bude udržovat sníženou teplotu, která šetří energii (17 °C).

NABÍDKA NASTAVENÍ

Stiskem a podržením tlačítka ⊗ na 3 sekundy je možno nabídku volby zapnout nebo vypnout. Pomocí tlačítek ⊙ ⊕ seznamem procházíte a použitím tlačítka ⊗ vyberete potřebné nastavení nebo potvrďte svou volbu:

Možnosti	Popis funkcí
td	Nastavení času topení
	Stiskem tlačítek ⊕ ⊖ nastavte den v týdnu: 1 – pondělí; 2 – úterý atd. a uložte jej stiskem tlačítka ⊗. Nastavte hodinu: 0-23 a uložte stiskem tlačítka ⊗. Nastavte minuty: 0-59 a uložte stiskem tlačítka ⊗. Dokud nenastavíte čas a den v týdnu, nebudete moci upravovat další nastavení.
Pr	Nastavení týdenního programu topení
	P1 vás upozorní, že se chystáte upravit uživatelský program. Potvrďte stiskem ⊗. Pomocí tlačítek ⊙ a ⊕ vyberte, které dny chcete upravovat: 7d - 7 dnů, 5d - 5 pracovních dnů, 2d - víkend, d1 - pondělí, d2 - úterý, d3 - středa, d4 - čtvrtek, d5 - pátek d6 - sobota, d7 - neděle, a volbu potvrďte stiskem tlačítka ⊗. Pro změnu hodin v rozsahu od 00 až 23 použijte tlačítka ⊙ a ⊕ a vyberte požadovanou teplotu pro každou hodinu: ⊖ snížená teplota (svítí zelená nad ⊙), ⊕ „komfortní“ teplota (svítí zelená nad ⊕). Po stisku tlačítka ⊗ se vrátíte do seznamu voleb požadovaného dne pro další programování, nebo nabídku nastavení stiskem tlačítka ⊗ na 3 sekundy ukončíte. Pokud chcete iniciovat týdenní program, viz kapitola „Programová nabídka“. Před začátkem programování bude poslední hodnota použitá na obrazovce přiřazena ke „komfortní“ teplotě.
Co	Úprava „komfortní“ teploty
	Požadovanou „komfortní“ teplotu vyberte stiskem tlačítek ⊕ a ⊖. Do nabídky nastavení vstoupíte stiskem tlačítka ⊗.
rd	Nastavení nižší teploty
	Požadovanou nižší teplotu vyberte stiskem tlačítek ⊕ a ⊖. Do nabídky nastavení vstoupíte stiskem tlačítka ⊗.
OP	Funkce detekce otevřeného okna
	Stiskem tlačítka ⊕ nebo ⊖ vyberte možnost „On“ nebo „Off“. Tato funkce je ve výchozím nastavení zapnuta. Funkce detekce otevřeného okna zjišťuje, zda je otevřené okno (tj. detekuje rychlou změnu teploty v krátkém časovém období). Pokud topení detekuje otevřené okno, automaticky se vypne a přejde do režimu nezamrznutí tak, že udržuje teplotu 7 °C, a na displeji se zobrazí „AF“. Po zavření okna, tedy, až se teplota v okolí topení zvýší, topení automaticky zapne předchozí program nebo udržuje stálou konstantní teplotu.
C	Kalibrace teploty
	Okolní teplota je zobrazena na obrazovce. Pokud neodpovídá údajům na teploměru, bude možná nutná kalibrace. Topení například ukazuje, že okolní teplota je 20 °C; ostatní teploměry však ukazují 22 °C. V tom případě ji kalibrujte a nastavte teplotu, která je naměřena na druhém teploměru.
AS	Adaptivní spuštění
	Adaptivní spuštění zapnete („On“) nebo vypnete („Off“) použitím tlačítek ⊕ a ⊖. Tato funkce dosáhne teploty, nastavené uživatelem, v určitém čase. Pokud například chcete, aby v 9 hodin byla teplota 22 °C, topení určí, kdy má začít topit tak, aby v požadovanou dobu dosáhla 22 °C.
rE	Resetování topení do továrního nastavení
	Stisknete tlačítko ⊗ a po vypnutí obrazovky stisknete a podržíte tlačítko ⊗ znovu, dokud se na obrazovce po každém zobrazeném segmentu nezobrazí „00“.

PROGRAMOVÁ NABÍDKA

Stiskem tlačítka  vstoupíte do nabídky volby týdenního topného programu. Pomocí  tlačítek můžete procházet v následujícím seznamu:

Možnosti	Funkce
P1	Uživatelský týdenní program bude zapnut a je možno jej podle potřeb uživatele upravovat.
P2	Bude zapnut program „Office“ a bude poskytovat příjemnou teplotu během pracovní doby.
P3	Bude zapnut program „Home“ a bude poskytovat příjemnou teplotu ráno, večer a celý den o víkendech.
OF	Bude zapnut režim spánku, během něhož topení nefunguje, nastavení hodin však jsou zachována.
nP	Týdenní program topení bude vypnut, a topení bude fungovat podle hodnot zobrazených na displeji.



Požadovaný program je možno vybrat stiskem tlačítka .

Časy „komfortní“ teploty týdenního programu topení:





Den	Časy „komfortní“ teploty		
	P1	P2	P3
Pondělí	00-23	07-17	06-08, 15-23
Úterý	00-23	07-17	06-08, 15-23
Středa	00-23	07-17	06-08, 15-23
Čtvrtek	00-23	07-17	06-08, 15-23
Pátek	00-23	07-17	06-08, 15-23
Sobota	00-23		07-23
Neděle	00-23		07-23

DOPLŇKOVÉ FUNKCE



Trvalé nastavení teploty v týdenním programu

Pokud existující teplotu, zobrazenou na obrazovce, upravíte pomocí tlačítek  a  a stisknete tlačítko , když svítí kontrolka komfortní nebo snížené teploty, operační program automaticky přeepíše teplotu příslušného režimu.

Dočasná úprava teploty v týdenním programu

Pokud existující teplotu, zobrazenou na obrazovce, upravíte pomocí tlačítek  a  ale nestisknete tlačítko , když svítí kontrolka komfortní nebo snížené teploty, nově nastavená teplota bude platná pouze do další změny teploty topení podle nastaveného programu. Během dočasné úpravy týdenní teploty bude blikat světelný indikátor nad tlačítkem  (snížená teplota) nebo  (zvýšená teplota).

Zabezpečení proti neoprávněnému použití dětmi nebo jinými osobami

Termostat musí být zabezpečen proti neoprávněnému použití dětmi nebo jinými osobami. Tuto funkci je možno zapnout/vypnout současným stiskem a podržením tlačítek  a  na dobu 5 sekund, dokud se na obrazovce nezobrazí „cc“.

Stmívač osvětlení (automatické snížení jasu obrazovky)

Je-li topení v režimu nečinnosti po dobu 15 sekund, jas obrazovky se sníží. Po stisku libovolného tlačítka na displeji termostatu se jas obnoví.

24Hodinová ochrana pro případ výpadku proudu

V případě výpadku napájení bude topení provoz vnitřních hodin udržovat až 24 hodin. Pokud výpadek proudu potrvá déle než 24 hodiny, vrátí se termostat k naposledy zvolené teplotě nebo programu. Obrazovka bude blikat a indikovat výpadek napájení. Funkce blikání bude pokračovat, dokud nestisknete kterékoli tlačítko.

ALLGEMEINE ANSICHT DES THERMOSTATBILDSCHIRMS

LICHTINDIKATOREN:

1. Display - Anzeige von Temperatur- und Regelparametern.
2. Die rote Anzeigelampe leuchtet, wenn die Heizung läuft.
3. Reduzierte Temperatur - grüne Anzeige. Leuchtet auf, wenn die Heizung entsprechend dem Programm stattfindet, die reduzierte Temperatur wird aufrechterhalten. Leuchtet nicht, wenn das Programm nicht ausgewählt ist und die Heizung entsprechend dem eingestellten numerischen Wert erfolgt. Blinkwarnung - die Heizung erfolgt gemäß dem eingestellten Programm, wobei die reduzierte Temperatur vorübergehend aufrechterhalten wird.
4. Komforttemperatur - grüne Anzeige. Leuchtet auf, wenn die Heizung dem Programm entspricht und die Komforttemperatur aufrechterhalten wird. Leuchtet nicht, wenn das Programm nicht ausgewählt ist und die Heizung entsprechend dem eingestellten numerischen Wert erfolgt. Blinkwarnung - die Heizung erfolgt gemäß dem eingestellten Programm, wobei vorübergehend die geänderte Komforttemperatur aufrechterhalten wird.

TASTENFUNKTION:

- ⊕ – erhöht die Temperatur, verlängert die Zeitdauer oder andere Parameter.
- ⊖ – mindert die Temperatur, verkürzt die Zeitdauer oder andere Parameter.
- ⊙ – Taste wählen „weniger“.
- ⊗ – Taste wählen „mehr“.
- OK – Bestätigung der Funktion.

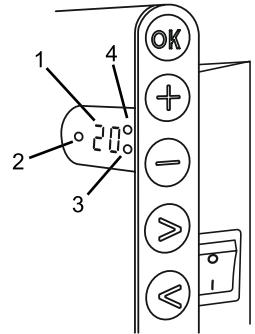

OPERATIONSPRINZIP

Das Gerät wird durch Drücken der Taste ① auf der rechten Seite des Heizgerätes aktiviert oder deaktiviert. Beim erstmaligen Einschalten startet das Heizgerät sofort mit einer voreingestellten „Komforttemperatur“ von 22 ° C, ein blinkendes Display zeigt an, dass die Zeit nicht eingestellt ist (siehe Einstellungsmenü). Das Heizgerät hält die auf dem Bildschirm angezeigte Temperatur aufrecht, wenn der Benutzer kein gewünschtes Programm aus dem Programmmenü ausgewählt hat. Sie können Ihr eigenes wöchentliches Heizprogramm (P1) erstellen oder bestehende Standards verwenden: „Office“ - P2 oder „Home“ - P3. Die Wochenprogramme zeigen an, wann das Heizgerät eine angenehme Komforttemperatur (22 ° C) aufrechterhält, wann die reduzierte - energiesparende Temperatur (17 ° C) aufrechterhalten wird.

EINSTELLUNGSMENÜ

Durch Drücken und Halten der Taste OK für 3 Sekunden, wird das Einstellungsmenü aktiviert oder deaktiviert. Gehen Sie mit den Tasten < > die Liste durch und wählen Sie die gewünschte Einstellung oder bestätigen Sie die Auswahl mit OK.

Option	Beschreibung der Funktion
td	Einstellung der Zeit des Heizgeräts
	Es wird erstens der Wochentag festgelegt (⊕ ⊖): 1 - Montag, 2 - Dienstag, usw. und gespeichert (OK). Die Stunde wird eingestellt: 0-23 und gespeichert (OK), die Minuten werden eingestellt: 0-59 und gespeichert (OK). Wenn Sie die Uhrzeit und den Wochentag nicht eingestellt haben, können keine anderen Einstellungen vorgenommen werden.
Pr	Einstellung des wöchentlichen Heizprogramms
	P1 informiert, dass ein verifiziertes Benutzerprogramm bearbeitet wird, Sie bestätigen es mit (OK). Mit den Tasten < > wählen Sie, welche Tage bearbeitet werden: 7d - 7 Tage, 5d - 5 Arbeitstage, 2d - Wochenende, d1 - Montag, d2 - Dienstag, d3 - Mittwoch, d4 - Donnerstag, d5 - Freitag, d6 - Samstag, d7 - Sonntag und bestätigen Sie mit (OK). Mit den Tasten < > werden die Stunden gewählt, von 00 bis 23, und die gewünschte Temperatur wird für jede Stunde bestimmt: ⊖ reduzierte Temperatur (grüne Lampe leuchtet über ⊙), ⊕ Komforttemperatur (grüne Lampe leuchtet über ⊗). Wenn Sie zur weiteren Programmierung in die Tagesauswahlliste zurückkehren wollen, drücken Sie (OK) oder drücken Sie (OK) 3 Sekunden lang und verlassen Sie das Einstellungsmenü. Um das Wochenprogramm zu starten, siehe den Menüpunkt „Programmmenü“. Bevor mit der Programmierung begonnen wird, wird der letzte auf dem Bildschirm verwendete Wert als die Komforttemperatur betrachtet und eingestellt.
Co	Einstellung der Komforttemperatur
	Mit Hilfe von ⊕ und ⊖ wird die gewünschte Komforttemperatur gewählt. Beim Drücken der Taste (OK) verlassen Sie das Einstellungsmenü.
rd	Einstellung der reduzierten Temperatur
	Mit Hilfe von ⊕ und ⊖ wird die gewünschte reduzierte Temperatur gewählt. Beim Drücken der Taste (OK) gehen Sie zum Einstellungsmenü.
OP	Erkennungsfunktion des geöffneten Fensters
	⊕ oder ⊖ wählen Sie „On“ oder „oF“. Standardmäßig ist diese Funktion deaktiviert. Die Funktion des geöffneten Fensters ermöglicht es, ein offenes Fenster zu erkennen (in kurzer Zeit wird eine plötzliche Änderung der Temperatur festgestellt). Wenn das Heizgerät ein geöffnetes Fenster erkennt, schaltet sich die Heizung automatisch aus und schaltet auf Frostschutz 7 ° C um. Wird das Fenster geschlossen, d.h. wenn die Temperatur der Zone beginnt, anzusteigen, schaltet das Heizgerät automatisch das zuvor unterstützte Programm oder die übliche konstante Temperatur ein.
C	Temperaturkalibrierung
	Das Display zeigt die Umgebungstemperatur an. Wenn es nicht mit den anderen Thermometerwerten übereinstimmt, kann eine Kalibrierung durchgeführt werden. Zum Beispiel zeigt das Heizgerät eine Umgebungstemperatur von 20 ° C und ein anderes Thermometer zeigt 22 ° C an. Dann wird durch die Kalibrierung die Temperatur bestimmt, die von einem anderen Thermometer angezeigt wird.

AS	Adaptiver Start
	Mit den Tasten (+) und (-) wird der adaptive Start "On" eingeschaltet oder "oF" ausschaltet. Mit dieser Funktion kann der Benutzer die gewünschte Temperatur zum geplanten Zeitpunkt einstellen. Zum Beispiel, wenn Sie wollen, dass um 9.00 Uhr die Temperatur 22 ° C erreicht, wird das Heizgerät selbst dafür sorgen, wann die Heizung begonnen werden soll, damit um den eingestellten Zeitpunkt die Temperatur von 22 ° C bereits erreicht wird.
rE	Werkseinstellungen des Heizgerätes
	Wenn sie (OK) drücken und der Bildschirm erlischt, dann drücken und halten Sie (OK), bis auf dem Bildschirm die Segmente "00" aufleuchten.

PROGRAMMMENÜ

Beim Drücken der Taste (➤), wird die Auswahl des Wochenheizprogramms aktiviert. Drücken Sie die Tasten (◀ bzw. (➤), um die Liste durchzugehen:

Option	Funktion
P1	Das Wochenprogramm des Benutzers wurde aktiviert, das entsprechend den Bedürfnissen bearbeitet werden kann.
P2	Das „Office“-Programm wurde eingeschaltet – die Komforttemperatur wird während der Arbeitszeit aufrechterhalten.
P3	Das „Home“-Programm wurde eingeschaltet - die Komforttemperatur wird morgens und abends, und am Wochenende - den ganzen Tag aufrechterhalten.
OF	Der Ruhemodus wurde eingeschaltet - die Heizung läuft nicht, aber der interne Uhrbetrieb ist aktiv.
nP	Das wöchentliche Heizprogramm ist ausgeschaltet, die Heizung wird entsprechend der Anzeige ausgeführt.

Das gewünschte Programm wird durch die Taste (OK) bestätigt.

Die Komforttemperatur des wöchentlichen Heizprogramms:

Tag der Woche	Dauer der Komforttemperatur		
	P1	P2	P3
Montag	00-23	07-17	06-08, 15-23
Dienstag	00-23	07-17	06-08, 15-23
Mittwoch	00-23	07-17	06-08, 15-23
Donnerstag	00-23	07-17	06-08, 15-23
Freitag	00-23	07-17	06-08, 15-23
Samstag	00-23		07-23
Sonntag	00-23		07-23

ZUSÄTZLICHE FUNKTIONEN

Ständige Bearbeitung der Temperatur des wöchentlichen Programms

Brennt die Lampe der Komforttemperatur / der reduzierten Temperatur, so soll die aktuelle Temperatur auf dem Bildschirm mit den Tasten (+) und (-) korrigiert werden und die Taste (OK) soll zur Bestätigung gedrückt werden, um entsprechende gewünschte Temperatur auf dem funktionierenden Programm automatisch einzustellen.

Temporäre Bearbeitung der Temperatur des wöchentlichen Programms

Brennt die Lampe der Komforttemperatur / der reduzierten Temperatur und wird die aktuelle Temperatur auf dem Bildschirm mit den Tasten (+) und (-) korrigiert, aber die Taste (OK) wird zur Bestätigung nicht gedrückt, so ist die neue eingestellte Temperatur nur bis zur nächsten Änderung der Heiztemperatur gemäß dem Programm gültig. Wird die Wochentemperatur vorübergehend geändert, blinkt die Anzeige (◀ (reduzierte Temperatur) oder (➤) (erhöhte Temperatur).

Die Funktion „kindergesichert“ und Sicherung gegen andere unerwünschte Nutzung

Der Thermostat kann gegen die Nutzung von Kindern oder von anderen unerwünschten Personen geschützt werden, wobei diese Funktion wie folgt aktiviert / deaktiviert wird: drücken Sie 5 Sekunden lang die Tasten (◀ und (➤), bis auf dem Display „cc“ erscheint.

Gedämpfte Displaybeleuchtung (automatische Helligkeitsreduzierung)

Wenn sich das Heizgerät 15 Sekunden lang im Schlafmodus befindet, wird die Helligkeit des Bildschirms reduziert. Wenn Sie eine beliebige Taste auf dem Thermostatbildschirm drücken, wird die Helligkeit des Bildschirms maximal.

24-Stunden-Schutz bei Stromausfall

Das Heizgerät unterstützt den internen Uhrbetrieb für bis zu 24 Stunden bei Stromausfall.

Wenn die Stromversorgung für mehr als 24 Stunden unterbrochen worden ist, kehrt der Thermostat auf das zuletzt gewählte Programm zurück. Der Bildschirm blinkt und signalisiert somit, dass die Stromversorgung für längere Zeit unterbrochen wurde. Die Blinkfunktion ist solange sichtbar, bis Sie eine beliebige Taste drücken.

ΓΕΝΙΚΗ ΕΠΙΣΚΟΠΗΣΗ ΤΗΣ ΟΘΟΝΗΣ ΘΕΡΜΟΣΤΑΤΗ

ΕΝΔΕΙΞΕΙΣ ΦΩΤΙΣΜΟΥ:

1. Οθόνη που δείχνει τις παραμέτρους θερμοκρασίας και ελέγχου.
2. Η κόκκινη ενδεικτική λυχνία ανάβει όταν λειτουργεί ο θερμαντήρας.
3. Η πράσινη ενδεικτική λυχνία ενδεικνύει την ύπαρξη μειωμένης θερμοκρασίας. Ενεργοποιείται όταν ο θερμαντήρας λειτουργεί σύμφωνα με το επιλεγμένο πρόγραμμα, διατηρώντας τη μειωμένη θερμοκρασία. (Βλέπε Πρόσθετες λειτουργίες)
4. Η πράσινη ενδεικτική λυχνία δείχνει τη θερμοκρασία «άνεσης». Ενεργοποιείται όταν ο θερμαντήρας λειτουργεί σύμφωνα με το επιλεγμένο πρόγραμμα, διατηρώντας τη θερμοκρασία «άνεσης». (Βλέπε Πρόσθετες λειτουργίες)

ΛΕΙΤΟΥΡΓΙΕΣ ΤΩΝ ΚΟΥΜΠΙΩΝ:

- ⊕ – Αυξάνει τη θερμοκρασία, την ώρα ή άλλη παράμετρο.
- ⊖ – Μειώνει τη θερμοκρασία, το χρόνο ή άλλη παράμετρο.
- ⊙ – Κουμπιά επιλογής που σημαίνει «λιγότερο».
- ⊙ – Κουμπιά επιλογής που σημαίνει «περισσότερο».
- ⊗ – Επιβεβαιώσει επιλογή.

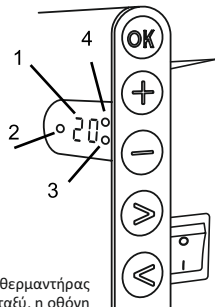

ΤΡΟΠΟΣ ΛΕΙΤΟΥΡΓΙΑΣ



Η συσκευή ενεργοποιείται ή απενεργοποιείται πατώντας το πλήκτρο ① στη δεξιά πλευρά του θερμαντήρα. Όταν ο θερμαντήρας ενεργοποιείται για πρώτη φορά, αρχίζει να λειτουργεί στην προεπιλεγμένη θερμοκρασία «άνεσης» στους 22°C. Εν τω μεταξύ, η οθόνη που αναβοσβήνει θα δείξει ότι δεν έχει οριστεί ακόμη ώρα ρολογιού (Βλέπε μενού Ρυθμίσεις). Ο θερμαντήρας θα διατηρήσει τη θερμοκρασία που εμφανίζεται στην οθόνη εάν ο χρήστης δεν επιλέξει το επιθυμητό πρόγραμμα από το μενού Προγραμματισμού. Μπορείτε να δημιουργήσετε το δικό σας εβδομαδιαίο πρόγραμμα θέρμανσης (P1) ή μπορείτε να χρησιμοποιήσετε τα υπάρχοντα πρόγραμμα «Office» (P2) ή «Home» (P3). Τα εβδομαδιαία προγράμματα καθορίζουν πότε θα διατηρείται η θερμοκρασία άνεσης (22°C) και πότε θα διατηρείται η μειωμένη θερμοκρασία με την οποία επιτυγχάνεται εξοικονόμηση ενέργειας (17°C).

ΜΕΝΟΥ ΡΥΘΜΙΣΕΩΝ

Πατώντας και κρατώντας πατημένο το κουμπί ② για 3 δευτερόλεπτα, το μενού επιλογών μπορεί να ενεργοποιηθεί ή να απενεργοποιηθεί. Χρησιμοποιήστε τα κουμπιά ⊖ ⊕ για να μετακινηθείτε στη λίστα και χρησιμοποιήστε το κουμπί ⊗ για να επιλέξετε την απαραίτητη ρύθμιση ή να επιβεβαιώσετε την επιλογή σας:

Επιλογή	Περιγραφή λειτουργίας
td	Ρύθμιση του χρόνου του θερμαντήρα Ορίστε την ημέρα της εβδομάδας πατώντας ⊕ ⊖: 1 – Δευτέρα, 2 – Τρίτη, κ.λπ., και αποθηκεύστε πατώντας ⊗. Ορίστε την ώρα: 0-23 και αποθηκεύστε πατώντας ⊗. Ορίστε τα λεπτά: 0-59 και αποθηκεύστε πατώντας ⊗. Δεν θα μπορείτε να προσαρμόσετε άλλες ρυθμίσεις έως ότου ορίσετε την ώρα και την ημέρα της εβδομάδας.
Pr	Προσαρμογή του εβδομαδιαίου προγράμματος θέρμανσης Το P1 θα σας ειδοποιήσει ότι πρόκειται να προσαρμόσετε το πρόγραμμα χρήστη. Επιβεβαιώστε το πατώντας ⊗. Επιλέξτε την/την ημέρα (-ε) που θέλετε να κάνετε ρυθμίσεις χρησιμοποιώντας τα κουμπιά ⊖ και ⊕: 7η – 7 ημέρες, 5η – 5 εργάσιμες ημέρες, 2ε – εβδομάδα, η1 – Δευτέρα, η2 – Τρίτη, η3 – Τετάρτη, η4 – Πέμπτη, η5 – Παρασκευή, η6 – Σάββατο, η7 – Κυριακή, και επιβεβαιώστε την επιλογή σας πατώντας ⊗. Χρησιμοποιήστε τα κουμπιά ⊖ και ⊕ για να αλλάξετε τις ώρες από 00 σε 23 και επιλέξτε την επιθυμητή θερμοκρασία για κάθε ώρα: ⊖ (μειωμένη θερμοκρασία (η πράσινη ενδεικτική λυχνία πάνω από το ⊖ είναι ενεργοποιημένη), ⊕ (θερμοκρασία «άνεσης» (η πράσινη ενδεικτική λυχνία πάνω από το ⊕ είναι ενεργοποιημένη)). Αφού πατήσετε το ⊗, θα επιστρέψετε στη λίστα επιλογών της επιθυμητής ημέρας για περαιτέρω προγραμματισμό ή θα κλείσετε το μενού ρυθμίσεων πατώντας το ⊗ για 3 δευτερόλεπτα. Αν θέλετε να ξεκινήσετε ένα εβδομαδιαίο πρόγραμμα, ανατρέξτε στο κεφάλαιο «Μενού προγράμματος». Η τελευταία τιμή που χρησιμοποιείται στην οθόνη θα αποδοθεί στη θερμοκρασία «άνεσης» πριν από την έναρξη του προγραμματισμού.
Co	Προσαρμογή της θερμοκρασίας «άνεσης» Επιλέξτε την επιθυμητή θερμοκρασία άνεσης πατώντας ⊕ και ⊖. Πατώντας ⊗, μεταβαίνετε στο μενού ρυθμίσεων.
rd	Ρύθμιση χαμηλότερης θερμοκρασίας Επιλέξτε την επιθυμητή χαμηλότερη θερμοκρασία πατώντας ⊕ και ⊖. Πατώντας ⊗, μεταβαίνετε στο μενού ρυθμίσεων.
OP	Λειτουργία ανίχνευσης ανοικτού παραθύρου Επιλέξτε «On» ή «oF» πατώντας ⊕ ή ⊖. Αυτή η λειτουργία είναι απενεργοποιημένη από προεπιλογή. Η λειτουργία ανοικτού παραθύρου ανιχνεύει εάν ένα παράθυρο είναι ανοικτό (δηλ. Ανιχνεύει τη γρήγορη αλλαγή θερμοκρασίας σε σύντομο χρονικό διάστημα). Αφού ο θερμαντήρας εντοπίσει ένα ανοικτό παράθυρο, η θέρμανση σβήνει αυτόματα και αλλάζει σε κατάσταση κατάψυξης διατηρώντας τη θερμοκρασία στους 7 °C και εμφανίζεται η ένδειξη «AF». Μετά το κλείσιμο του παραθύρου, δηλαδή, όταν η θερμοκρασία στην περιοχή αυξάνεται, ο θερμαντήρας ενεργοποιεί αυτόματα το προηγούμενο πρόγραμμα ή διατηρεί μόνιμη σταθερή θερμοκρασία.
C	Βαθμονόμηση της θερμοκρασίας Η θερμοκρασία περιβάλλοντος εμφανίζεται στην οθόνη. Εάν δεν αντιστοιχεί στις μετρήσεις του θερμομέτρου, τότε μπορεί να βαθμονομηθεί. Για παράδειγμα, ο θερμαντήρας δείχνει ότι η θερμοκρασία περιβάλλοντος είναι 20°C. Εν τω μεταξύ, το άλλο θερμομέτρο δείχνει ότι είναι 22°C. Τότε μπορείτε να βαθμονομήσετε και να ρυθμίσετε τη θερμοκρασία που μετράνετε χρησιμοποιώντας το άλλο θερμομέτρο.
AS	Προσαρμοσμένη έναρξη Ενεργοποιήστε («On») ή απενεργοποιήστε («oF») την προσαρμοσμένη έναρξη χρησιμοποιώντας τα κουμπιά ⊕ και ⊖. Αυτή η λειτουργία φτάνει τη θερμοκρασία που έχει οριστεί από το χρήστη σε μια συγκεκριμένη χρονική στιγμή. Για παράδειγμα, εάν θέλετε η θερμοκρασία στις 9:00 να είναι 22°C, ο θερμαντήρας θα καθορίσει πότε πρέπει να ξεκινήσει τη θέρμανση έτσι ώστε να φτάσει τους 22°C στην επιθυμητή ώρα.
rE	Επαναφέρετε το θερμαντήρα στις εργοστασιακές ρυθμίσεις Πατήστε το ⊗ και αφού απενεργοποιηθεί η οθόνη, πατήστε και κρατήστε πατημένο το ⊗ πάλι μέχρι να δείτε την ένδειξη «00» στην οθόνη μετά από κάθε εμφανιζόμενο τμήμα.

ΜΕΝΟΥ ΠΡΟΓΡΑΜΜΑΤΟΣ

Πατώντας το κουμπί , αποκτάτε πρόσβαση στο μενού επιλογής του εβδομαδιαίου προγράμματος θέρμανσης. Χρησιμοποιήστε τα κουμιά   για να μετακινηθείτε στην ακόλουθη λίστα:

Επιλογές	Λειτουργία
P1	Ενεργοποιείται το εβδομαδιαίο πρόγραμμα το χρήστη, το οποίο μπορεί να προσαρμοστεί ανάλογα με τις ανάγκες του χρήστη.
P2	Ενεργοποιείται το πρόγραμμα «Office», παρέχοντας θερμοκρασία άνεσης κατά τις ώρες λειτουργίας.
P3	Ενεργοποιείται το πρόγραμμα «Home», παρέχοντας θερμοκρασία άνεσης το πρωί, το βράδυ και τα Σαββατοκύριακα όλη την ημέρα.
OF	Ενεργοποιείται η λειτουργία αναμονής, κατά την οποία η θέρμανση δεν λειτουργεί, αλλά διατηρούνται οι ρυθμίσεις του ρολογιού.
hP	Απενεργοποιείται το εβδομαδιαίο πρόγραμμα θέρμανσης και ο θερμαντήρας θα λειτουργεί σύμφωνα με τις τιμές που εμφανίζονται στην οθόνη.



Το επιθυμητό πρόγραμμα μπορεί να επιλεγεί πατώντας .

Οι ώρες της θερμοκρασίας «άνεσης» στο εβδομαδιαίο πρόγραμμα θέρμανσης:





Ημέρα	Ώρες θερμοκρασίας «άνεσης»		
	P1	P2	P3
Δευτέρα	00-23	07-17	06-08, 15-23
Τρίτη	00-23	07-17	06-08, 15-23
Τετάρτη	00-23	07-17	06-08, 15-23
Πέμπτη	00-23	07-17	06-08, 15-23
Παρασκευή	00-23	07-17	06-08, 15-23
Σάββατο	00-23		07-23
Κυριακή	00-23		07-23

ΠΡΟΣΘΕΤΕΣ ΛΕΙΤΟΥΡΓΙΕΣ



Trvalé nastavení teploty v týdenním programu

Αν ρυθμίσετε την υπάρχουσα θερμοκρασία που εμφανίζεται στην οθόνη χρησιμοποιώντας τα κουμιά  και  και πατήσετε το  όταν η φωτεινή ένδειξη άνεσης ή μειωμένης θερμοκρασίας είναι ενεργοποιημένη, το πρόγραμμα λειτουργίας θα παρακάμψει αυτόματα τη θερμοκρασία της σχετικής λειτουργίας.

Προσωρινή ρύθμιση θερμοκρασίας στο εβδομαδιαίο πρόγραμμα

Εάν ρυθμίσετε την υπάρχουσα θερμοκρασία που εμφανίζεται στην οθόνη χρησιμοποιώντας τα κουμιά  και , αλλά δεν πατάτε το κουμπί  όταν η φωτεινή ένδειξη άνεσης ή μειωμένης θερμοκρασίας είναι ενεργοποιημένη, η νέα θερμοκρασία θα ισχύει μόνο μέχρι την επόμενη αλλαγή της θερμοκρασίας θέρμανσης σύμφωνα με το καθορισμένο πρόγραμμα. Κατά την προσωρινή ρύθμιση της εβδομαδιαίας θερμοκρασίας, αναβοσβήνει η ενδεικτική λυχνία πάνω από τα κουμιά  (μειωμένη θερμοκρασία) ή  (αυξημένη θερμοκρασία).

Ασφάλεια κατά της μη εξουσιοδοτημένης χρήσης από παιδιά ή άλλα άτομα

Ο θερμοστάτης μπορεί να ασφαλιστεί έναντι μη εξουσιοδοτημένης χρήσης από παιδιά ή άλλα άτομα. Αυτή η λειτουργία μπορεί να ενεργοποιηθεί/απενεργοποιηθεί πατώντας και κρατώντας ταυτόχρονα τα κουμιά  και  για 5 δευτερόλεπτα μέχρι να εμφανιστεί η ένδειξη «cc» στην οθόνη.

Μείωση φωτισμού (αυτόματη μείωση της φωτεινότητας της οθόνης)

Εάν ο θερμαντήρας είναι σε αδράνεια για 15 δευτερόλεπτα, η φωτεινότητα της οθόνης θα μειώνεται. Αν πατήσετε οποιοδήποτε κουμπί στην οθόνη του θερμοστάτη, η φωτεινότητα θα επιστρέψει.

24ωρη προστασία σε περίπτωση διακοπής ρεύματος

Ο θερμαντήρας θα διατηρήσει τη λειτουργία του εσωτερικού ρολογιού για έως και 24 ώρες σε περίπτωση διακοπής ρεύματος.

Εάν η διακοπή ρεύματος διαρκεί περισσότερο από 24 ώρες, ο θερμοστάτης θα επανέλθει στην τελευταία επιλεγμένη θερμοκρασία ή πρόγραμμα. Η οθόνη θα αναβοσβήνει, υποδεικνύοντας διακοπή ρεύματος. Η λειτουργία αναβοσβήματος θα συνεχιστεί μέχρι να πατήσετε οποιοδήποτε κουμπί.

DESCRIPCIÓN GENERAL DE LA PANTALLA DEL TERMOSTATO

INDICADORES DE LUZ:

1. Pantalla que muestra la temperatura y los parámetros de control.
2. La luz roja está encendida cuando el calentador está funcionando.
3. Luz verde muestra una temperatura reducida. Está encendida cuando el calentador está funcionando de acuerdo con el programa elegido, manteniendo la temperatura reducida
4. Indicador luz verde muestra la temperatura de "comfort". Se enciende cuando el calentador está funcionando de acuerdo con el programa elegido, manteniendo la temperatura de "comfort". (Vea funciones adicionales).

FUNCIONES DE LOS BOTONES:

- ⊕ - Aumenta la temperatura, el tiempo o otro parámetro.
- ⊖ - Reduce la temperatura, el tiempo o otro parámetro.
- ⊙ - Botón de selección que significa "menos"
- ⊙ - Botón de selección que significa "mas"
- OK - Conformación de la selección

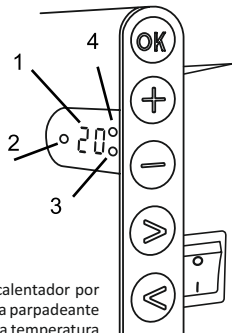

CÓMO OPERAR

El aparato se enciende o apaga pulsando el botón 1 en el lado derecho del calentador. Cuando se enciende el calentador por primera vez, comienza a funcionar a la temperatura de "comfort" predeterminada de 22 ° C; Mientras tanto, la pantalla parpadeante mostrará que aún no se ha configurado la hora del reloj (consulte el menú Configuración). El calentador mantendrá la temperatura que se muestra en la pantalla si el usuario no selecciona el programa deseado en el menú Programa. Puede crear su propio programa de calefacción semanal (P1) o puede usar los programas estándar existentes "oficina" (P2) o "Casa" (P3). Los programas semanales determinan cuándo mantendrá la temperatura de confort (22 ° C) y cuándo mantendrá la temperatura reducida, lo que ahorra energía (17 ° C).

MENU DE CONFIGURACIÓN

Al mantener presionado el botón OK durante 3 segundos, el menú de selección se puede activar o desactivar. Use los botones ⊙ ⊙ para desplazarse por la lista y use el botón OK para seleccionar la configuración necesaria o confirmar su selección:

Descripción de la función	
td	Ajuste de la hora del calentador Ajuste el día de la semana presionando ⊕ ⊖: 1 - Lunes; 2 - Martes, etc., y guarde pulsando OK. Configure la hora: 0-23 y guarde pulsando OK. Establezca los minutos: 0-59 y guarde pulsando OK. No podrá ajustar otros ajustes hasta que configure la hora y el día de la semana.
Pr	Ajuste del programa semanal P1 te notificará que vas a ajustar el programa de usuario. Confirme esto pulsando OK. Seleccione qué día (s) va a ajustar usando los botones ⊙ y ⊙ 7d - 7 días, 5d - 5 días hábiles, 2d - fin de semana, d1 - lunes, d2 - martes, d3 - miércoles, d4 - jueves, d5 - Viernes, d6 - Sábado, d7 - Domingo, y confirme su selección pulsando OK. Utilice los botones ⊙ y ⊙ para cambiar las horas de 00 a 23 y seleccionar la temperatura deseada para cada hora: ⊖ una temperatura reducida (la luz verde arriba ⊙ está encendida), ⊕ una temperatura de "comfort" (la luz verde arriba ⊙ está encendida). Después de pulsar OK volverá a la lista de selección del día deseado para seguir programando o saldrá del menú de configuración pulsando OK durante 3 segundos. Si desea iniciar un programa semanal, consulte el capítulo "Menú del programa". El último valor utilizado en la pantalla se atribuirá a la temperatura de "comfort" antes del inicio de la programación.
Co	Ajuste del temperatura confort Seleccione la temperatura de confort deseada pulsando ⊕ y ⊖. Al pulsado OK, ingresará al menú de configuración.
rd	Ajustar una temperatura mas baja Seleccione la temperatura "reducida" deseada pulsado ⊕ y ⊖. Al pulsado OK, ingresará al menú de configuración.
OP	Función que detecta una ventana abierta Seleccione "On" o "oF" presionando ⊕ o ⊖. Esta función está desactivada de forma predeterminada. La función de una ventana abierta detecta si una ventana está abierta (es decir, detecta un cambio rápido de temperatura en un corto período de tiempo). Después de que el calentador detecta una ventana abierta, la calefacción se apaga automáticamente y se cambia al modo anticongelante manteniendo una temperatura de 7 ° C y se muestra "AF". Después de cerrar la ventana, es decir, cuando aumenta la temperatura en el área, el calentador enciende automáticamente el programa anterior o mantiene una temperatura constante constante.
C	Calibración de la temperatura La temperatura ambiente se muestra en la pantalla. Si no corresponde a las lecturas del termómetro, entonces puede ser calibrado. Por ejemplo, el calentador muestra que la temperatura ambiente es de 20 ° C; Mientras tanto, el otro termómetro muestra que es 22 ° C. Luego puede calibrarlo y ajustar la temperatura que ha medido con el otro termómetro.
AS	Inicio adaptativo Active ("On") o ff ("oF") el inicio adaptativo utilizando los botones ⊕ y ⊖. Esta función alcanza la temperatura establecida por el usuario en un momento específico. Por ejemplo, si desea que la temperatura a las 9 en punto sea 22 ° C, el calentador determinará cuándo debe comenzar a calentarse para que alcance 22 ° C en el momento deseado.
rE	Restablecer el calentador a la configuración predeterminada de fábrica Pulse OK y después de que la pantalla se apague, presione y mantenga pulsado OK nuevamente hasta que vea "00" en la pantalla después de cada segmento que se muestra.

MENU DE PROGRAMA

Al pulsar el botón , entrara al menú de selección del programa semanal. Use los botones   para desplazarse por la siguiente lista:



Option	Function
P1	Se activará el programa semanal del usuario, que se puede ajustar de acuerdo con las necesidades del usuario.
P2	El programa "Oficina" estará encendido, proporcionando una temperatura agradable durante el horario comercial.
P3	El programa "Casa" se activará, proporcionando una temperatura agradable en la mañana, en la noche y durante los fines de semana durante todo el día.
OF	El modo de reposo se activará, durante el cual la calor no está funcionando pero se mantienen la configuración del reloj.
nP	El programa de calor semanal se apagará y el calentador funcionará de acuerdo con los valores mostrados en la pantalla.

El programa deseado se puede seleccionar pulsando . Tiempos de la temperatura de "confort" en el programa de calefacción semanal:





Dia	Tiempos de temperatura "confort"		
	P1	P2	P3
lunes	00-23	07-17	06-08, 15-23
martes	00-23	07-17	06-08, 15-23
miércoles	00-23	07-17	06-08, 15-23
jueves	00-23	07-17	06-08, 15-23
viernes	00-23	07-17	06-08, 15-23
sábado	00-23		07-23
domingo	00-23		07-23

FUNCIONES ADICIONALES



Ajuste permanente de la temperatura en el programa semanal

Si ajusta la temperatura actual que se muestra en la pantalla con los botones  y  y pulse  cuando la luz de confort o temperatura reducida está encendida, el programa operativo anulará automáticamente la temperatura del modo relevante.

Ajuste temporal de la temperatura en el programa semanal

Si ajusta la temperatura actual que se muestra en la pantalla con los botones  y , pero no pulsando el botón  cuando la luz de confort o temperatura reducida está encendida, la nueva temperatura establecida solo será válida hasta el próximo cambio de temperatura según al programa establecido. Durante el ajuste temporal de la temperatura semanal, un indicador luminoso parpadeará sobre los botones  (disminuir la temperatura) o  (incrementar la temperatura).

Seguridad contra el uso no autorizado por parte de niños u otras personas

Termostat musí být zabezpečen proti neoprávněnému použití dětmi nebo jinými osobami. Tuto funkci je možno zapnout/vypnout současným stiskem a podržením tlačítek  a  na dobu 5 sekund, dokud se na obrazovce nezobrazí „cc“.

Atenuar la iluminación (reducción automática del brillo de la pantalla)

Si el calentador está en modo inactivo durante 15 segundos, se reducirá la luminosidad de la pantalla. Si pulsas cualquier botón en la pantalla del termostato, la luminosidad volverá.

Protección de 24 horas en caso de corte de luz

El calentador mantendrá el funcionamiento del reloj interno hasta 24 horas en caso de corte de luz. Si el corte de luz dura más de 24 horas, el termostato volverá a la última temperatura seleccionada. La pantalla parpadeará, indicando un corte de luz. La función de parpadeo continuará hasta que se pulse cualquier botón.

ÜLDINE ÜLEVAADE TERMOSTAADI EKRAANIST

VALGUSINDIKAATORID:

1. Temperatuuri ja kontrollparameetreid näitav ekraan.
2. Punane tuli põleb, kui kütteseadet töötab.
3. Roheline tuli näitab alandatud temperatuuri. See põleb, kui kütteseadet töötab vastavalt valitud programmile säilitades alandatud temperatuuri. (vt lisafunktsioone)
4. Roheline valgusindikaator, mis näitab „mugavat“ temperatuuri. See põleb, kui kütteseadet töötab vastavalt valitud programmile säilitades „mugavat“ temperatuuri. (vt lisafunktsioone)

NUPPUDE FUNKTSIOONID:

- ⊕ – Suurendab temperatuuri, aega või muid parameetreid.
- ⊖ – Vähendab temperatuuri, aega või muid parameetreid.
- ⊙ – Valikunupp, mille tähendus on „vähem“.
- ⊕ – Valikunupp, mille tähendus on „rohkem“.
- ⊗ – Valiku kinnitamine.

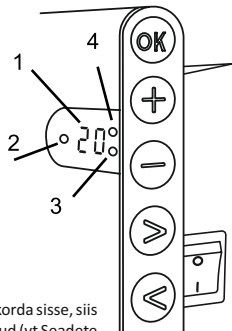

KUIDAS TÖÖ KÄIB

Seade lülitatakse sisse või välja vajutades nuppu ① kütteseadme paremal küljel. Kui kütteseadet lülitatakse esimest korda sisse, siis hakkab see tööle vaikimisi „mugaval“ temperatuuril 22°C; samas näitab vilkuv ekraan, et kellaaeg ei ole veel seadistatud (vt Seadete menüü). Kütteseadet säilitab ekraanile kuvatud temperatuuri, kui kasutaja ei vali soovitud programmi programmimenüüst. Võite luua endale oma nädalase kütteprogrammi (P1) või kasutada olemasolevaid standardseid programme „Kontor“ (P2) või „Kodu“ (P3). Nädalaste programmidega määratakse kindlaks, millal toimub mugava temperatuuri (22°C) säilitamine ja millal alandatud temperatuuri (17°C) säilitamine energiasäästu eesmärgil.

SEADETE MENÜÜ

Vajutades ja hoides nuppu ⊗ all 3 sekundit lülitate valiku menüü sisse või välja. Kasutage nuppe ⊙, ⊕, et liikuda läbi loetelu ja kasutage nuppu ⊗, et valida vajalik seadistus või kinnitada oma valik:

Valikud	Funktsiooni kirjeldus
td	Kütteseadme aja seadistamine Seadistage nädalapäev vajutades ⊕ ⊖. 1 – esmaspäev; 2 – teisipäev jne ning salvestage vajutades ⊗. Tunni seadistamine: 0-23 ja salvestamiseks vajutage ⊗. Minutite seadistamine: 0-59 ja salvestamiseks vajutage ⊗. Te ei saa muid seadeid enne muuta, kui olete nädala kohta kellaaja ja kuupäeva seadistanud.
Pr	Nädalase kütteprogrammi muutmine P1 teavitab Teid, et olete muutmas kasutaja programmi. Kinnitage vajutades ⊗. Valige, millist päeva või milliseid päevi soovite muuta, kasutades nuppe ⊙ ja ⊕. 7d – 7 päeva, 5d – 5 tööpäeva, 2d – nädalavahetus, d1 – esmaspäev, d2 – teisipäev, d3 – kolmapäev, d4 – neljapäev, d5 – reede, d6 – laupäev, d7 – pühapäev ning kinnitage oma valik vajutades ⊗. Kasutage nuppe ⊙ ja ⊕, et muuta tunde vahemikus 00 kuni 23 ning valige soovitud temperatuur iga tunni jaoks: ⊖ alandatud temperatuur (roheline tuli ⊙ kohal põleb), ⊕ „mugav“ temperatuur (roheline tuli ⊕ kohal põleb). Kui olete vajutanud ⊗, naasete soovitud päeva valiku loetellu edasiseks programmeerimiseks või sulgete seadete menüü vajutades ⊗ 3 sekundiks. Kui soovite alustada nädalast programmi, vt peatükki „Programmimenüü“. Enne programmeerimise algust omistatakse „mugavale“ temperatuurile viimane ekraanil kasutatud väärtus.
Co	„Mugava“ temperatuuri reguleerimine Valige soovitud mugav temperatuur vajutades ⊕ ja ⊖. Vajutades ⊗ sisene te seadete menüüsse.
rd	Madalama temperatuuri seadistamine Valige soovitud madalam temperatuur vajutades ⊕ ja ⊖. Vajutades ⊗ sisene te seadete menüüsse.
OP	Avatud akna tuvastamise funktsioon Valige „On“ või „oF“ vajutades ⊕ või ⊖. See funktsioon lülitatakse vaikimisi välja. Avatud akna funktsioon tuvastab, kas aken on avatud (st see tuvastab kiire temperatuurimuutuse lühikese aja jooksul). Kui kütteseadet tuvastab avatud akna, lülitatakse kütte automaatselt välja ja seade läheb külmumisvastasele režiimile, mis hoiab temperatuuri 7°C ning ekraanile kuvatakse „AF“. Kui aken suletakse st piirkonnas temperatuur tõuseb, lülitub kütteseadet automaatselt varasemale programmile või säilitab püsiva temperatuuri.
C	Temperatuuri kalibreerimine Ümbritseva keskkonna temperatuur kuvatakse ekraanil. Kui see ei vasta termomeetri näitudele, saab seda kalibreerida. Näiteks kui kütteseadet näitab ümbritseva keskkonna temperatuuriks 20°C, kuid muu termomeetri kohaselt on see 22°C. Te saate seda siis kalibreerida ja seadistada temperatuuri, mille mõõtsite teise termomeetri abil.
AS	Kohandatud käivituis Lülitage kohandatud käivituis sisse („On“) või välja („oF“) kasutades nuppe ⊕ ja ⊖. Selle funktsiooni abil saavutatakse kasutaja seadistatud temperatuur kindlaks määratud aja jooksul. Näiteks: juhul kui soovite, et kell 9 oleks temperatuur 22°C, määrab kütteseadet kindlaks, millal on vaja kütte käivitada, et see saavutaks soovitud ajaks 22°C.
rE	Taastage kütteseadme tehase vaikeseaded Vajutage ⊗ ja pärast ekraani väljalülitumist vajutage ja hoidke all ⊗ uuesti kuni näete ekraanil iga näidatud segmendi järel teksti „00“.

PROGRAMMIMENÜÜ

Vajutades nuppu ⏪, sisenete nädalase küttesprogrammi valikmenüüsse. Kasutage nuppe ⏪ ⏩, et liikuda läbi järgneva loetelu:

Valikud	Funktsioon
P1	Kasutaja nädalane programm käivitatakse ja seda saab kohandada vastavalt kasutaja vajadustele.
P2	Programm „Kontor“ käivitatakse ja selle abil tagatakse tööajal mugav temperatuur.
P3	Programm „Kodu“ käivitatakse ja see tagab mugava temperatuuri hommikul, õhtul ja nädalalõppudel kogu päeva jooksul.
OF	Ooterežiim käivitub ja selle ajal küttesead ei tööta, kuid kella seaded säilivad.
nP	Nädalane küttesprogramm käivitatakse ja küttesead hakkab tööle vastavalt ekraanil näidatud väärtustele.

Soovitud programmi saab valida vajutades **OK**.

„Mugava“ temperatuuri ajad nädalases küttesprogrammis:

Päev	„Mugava“ temperatuuri ajad		
	P1	P2	P3
Esmaspäev	00-23	07-17	06-08, 15-23
Teisipäev	00-23	07-17	06-08, 15-23
Kolmapäev	00-23	07-17	06-08, 15-23
Neljapäev	00-23	07-17	06-08, 15-23
Reede	00-23	07-17	06-08, 15-23
Laupäev	00-23		07-23
Pühapäev	00-23		07-23

LISAFUNKTSIOONID

Nädalases programmis temperatuuri püsiv muutmine

Kui muudate ekraanil näidatud olemasolevat temperatuuri kasutades nuppe **+** ja **-** ning vajutate **OK** sel ajal, kui põleb mugava või alandatud temperatuuri tuli, tühistab töötav programm automaatselt asjaomase režiimi temperatuuri.

Nädalases programmis temperatuuri ajutine muutmine

Kui soovite muuta ekraanil kuvatud olemasolevaid temperatuure kasutades nuppe **+** ja **-**, kuid ei vajuta nuppu **OK**, kui mugava või alandatud temperatuuri tuli põleb, siis kehtib uus seadistatud temperatuur kuni järgmise küttesprogrammi muutumiseni vastavalt seadistatud programmile. Nädalase temperatuuri ajutise muutmise ajal vilgub valgusindikaator nuppude **⏪** (alandatud temperatuur) või **⏩** (tõstetud temperatuur) kohal.

Ohutuse tagamine, et lapsed või muud isikud ei saa loata seadet kasutada

Termostaadi puhul saab tagada ohutuse, et lapsed või muud isikud ei saa loata seadet kasutada. Selle funktsiooni saab lülitada sisse/välja vajutades ja hoides samal ajal all nuppe **⏪** ja **⏩** 5 sekundit kuni märkate ekraanil teksti „cc“.

Valgustuse reguleerimine (ekraani ereduse automaatne vähendamine)

Kui küttesead on ooterežiimis 15 sekundit, siis väheneb ekraani erendus. Kui vajutate mis tahes nuppu termostaadi ekraanil, erendus taastub.

24-tunniline kaitse elektrikatkestuse puhuks

Elektrikatkestuse korral säilib küttesead kuni 24 tunniks sisemise kella toimimise.

Kui elektrikatkestus kestab kauem kui 24 tundi, siis lülitub termostaat ümber viimati valitud temperatuurile või programmile. Ekraan hakkab vilkuma, mis näitab elektrikatkestust. Vilkimisfunktsioon kestab seni, kui vajutate mis tahes nuppu.

APERÇU GÉNÉRAL DE L'AFFICHAGE DU THERMOSTAT

VOYANTS LUMINEUX:

- Affichage des paramètres de température et de contrôle.
- Le voyant rouge est allumé lorsque le chauffage est en marche.
- Voyant vert indiquant une température réduite. Il est allumé lorsque le chauffage fonctionne conformément au programme choisi, en maintenant la température réduite. (Voir fonctions supplémentaires)
- Voyant vert indiquant la température de "confort". Il est allumé lorsque le chauffage fonctionne conformément au programme choisi, en maintenant la température de « confort ». (Voir fonctions supplémentaires)

FONCTIONS DES BOUTONS:

- ⊕ – Augmente la température, la durée ou d'autres paramètres.
- ⊖ – Diminue la température, la durée ou d'autres paramètres.
- ⊙ – Bouton de sélection signifiant «moins».
- ⊙ – Bouton de sélection signifiant «plus».
- OK – Confirmation de sélection.

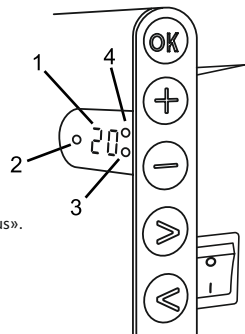

FUNCTIONNEMENT

L'appareil est allumé ou éteint en appuyant sur la touche "1" sur le côté droit de l'appareil de chauffage. Lorsque le chauffage est mis en marche pour la première fois, il s'enclenche à la température par défaut établie à 22 ° C (température confort); pendant ce temps, l'écran clignotant indiquera que l'heure n'a pas encore été réglée (voir menu de réglage). L'appareil de chauffage maintiendra la température affichée à l'écran à moins que l'utilisateur ne sélectionne le programme souhaité dans le menu Programme. Vous pouvez créer votre propre programme de chauffage hebdomadaire (P1) ou utiliser les programmes standard existants «Bureau» (P2) ou «Domicile» (P3). Les programmes hebdomadaires déterminent le temps pendant lequel la température de confort sera maintenue (22 ° C) et le temps pendant lequel fonctionnera la température réduite qui permet d'économiser de l'énergie (17 ° C).

MENU PARAMÈTRES

En maintenant le bouton OK enfoncé pendant 3 secondes, vous pouvez allumer et éteindre le menu de sélection. Utilisez les boutons ⊖ ⊕ pour faire défiler la liste et utilisez le bouton OK afin de sélectionner le paramètre ou pour confirmer votre choix:

Options	Description de la fonction
td	Déterminer la durée du chauffage
	Pour établir le jour de la semaine appuyez sur ⊕ ⊖: 1 – Lundi; 2 – Mardi, etc., et enregistrez votre choix en appuyant sur OK. Déterminez l'heure: 0-23 et enregistrez votre choix en appuyant sur OK. Déterminez les minutes: 0-59 et enregistrez votre choix en appuyant sur OK. Vous ne pourrez pas régler d'autres paramètres avant d'avoir établi l'heure et le jour de la semaine.
Pr	Réglage du programme de chauffage hebdomadaire
	P1 vous informera que vous pouvez régler les paramètres utilisateur. Confirmez en appuyant sur OK. Sélectionnez les jours que vous souhaitez pour le paramétrage en utilisant les boutons ⊖ ⊕: 7d – 7 jours, 5d – 5 jours ouvrables, 2d – weekend, d1 –Lundi, d2 – Mardi, d3 – Mercredi, d4 – Jeudi, d5 – Vendredi, d6 – Samedi, d7 – Dimanche et confirmez votre choix en appuyant sur OK. Utilisez les boutons ⊖ ⊕ pour modifier les heures de 00 à 23 et choisissez la température désirée pour chaque heure: ⊖ une température réduite (lumière verte au-dessus de ⊖ est allumée), ⊕ une température « confort » (lumière verte au-dessus de ⊕ est allumée). Après avoir appuyé OK, vous revenez à la liste de sélection du jour souhaité afin de continuer la programmation ou vous pouvez quitter le menu de paramétrage en appuyant OK pendant 3 secondes. Si vous souhaitez lancer un programme hebdomadaire, reportez-vous au chapitre "Menu du Programme". La dernière valeur utilisée à l'écran sera attribuée à la température "confort" avant le début de la programmation.
Co	Réglage de la température "confort"
	Sélectionnez la température confort désirée en appuyant sur les boutons ⊕ et ⊖. En appuyant sur OK, vous entrez dans le menu de paramétrage.
rd	Choisir une température réduite
	Sélectionnez la température réduite désirée en appuyant sur les boutons ⊕ et ⊖. En appuyant sur le bouton OK, vous entrez dans le menu de paramétrage.
OP	Fonction de détection d'une fenêtre ouverte
	Sélectionnez «On» ou «oF» en appuyant sur ⊕ et ⊖. Cette fonction est désactivée par défaut. La fonction en question détecte si une fenêtre est ouverte (c'est-à-dire qu'elle détecte un changement rapide de température en un court laps de temps). Une fois que le chauffage a détecté une fenêtre ouverte, il s'éteint automatiquement et passe en mode antigel en assurant une température de 7 ° C et le message «AF» s'affiche. Après la fermeture de la fenêtre, c'est-à-dire lorsque la température dans la zone augmente, le chauffage active automatiquement le programme précédent ou maintient en permanence une température constante.
C	Étalonnage de la température
	La température ambiante est affichée à l'écran. Si elle ne correspond pas aux lectures du thermomètre, elle peut être étalonnée. Par exemple, le chauffage indique que la température ambiante est de 20 ° C; simultanément, l'autre thermomètre indique une température de 22 ° C. Ainsi vous pouvez l'étalonner et régler la température que vous avez mesurée à l'aide de l'autre thermomètre.

AS	Démarrage adaptif
	Activez («On») ou désactivez («oF») le démarrage adaptatif à l'aide des touches (+) et (-). Cette fonction atteint la température définie par l'utilisateur à un moment donné. Par exemple, si vous voulez que la température à 9 heures soit de 22 ° C, le chauffage déterminera le moment où il doit commencer à chauffer de manière à atteindre 22 ° C à l'heure souhaitée.
rE	Réinitialiser l'appareil de chauffage aux valeurs d'usine
	Appuyez sur (OK) et une fois que l'écran s'éteint, appuyez de nouveau sur (OK) jusqu'à ce que «00» apparaisse à l'écran après chaque segment affiché.

MENU DU PROGRAMME

En appuyant sur le bouton (S), vous entrerez dans le menu de sélection du programme de chauffage hebdomadaire. Utilisez les boutons (←) (→) pour faire défiler la liste suivante:

Options	Fonction
P1	Le programme hebdomadaire de l'utilisateur est activé et celui-ci peut être adapté en fonction des besoins.
P2	Le programme "Bureau" est activé qui permet une température confortable pendant les heures de bureau.
P3	Le programme "Domicile" est activé qui permet une température confortable le matin, le soir et en journée le week-end.
OF	Le programme de mise en veille est activé pendant lequel le chauffage est inutilisable mais les paramètres de l'horloge restent possibles.
nP	Le programme hebdomadaire de réchauffement est désactivé et le chauffage fonctionnera conformément aux valeurs affichées à l'écran

Le programme souhaité peut être sélectionné en appuyant (OK).

Plages horaires correspondant à la température "confort" pour le programme de réchauffement hebdomadaire:

Jour	Plages horaires de la température "confort"		
	P1	P2	P3
Lundi	00-23	07-17	06-08, 15-23
Mardi	00-23	07-17	06-08, 15-23
Mercredi	00-23	07-17	06-08, 15-23
Jeudi	00-23	07-17	06-08, 15-23
Vendredi	00-23	07-17	06-08, 15-23
Samedi	00-23		07-23
Dimanche	00-23		07-23

FONCTIONS ADDITIONNELLES

Réglage permanent de la température dans le programme hebdomadaire

Si vous réglez la température existante affichée à l'écran à l'aide des touches (+) et (-) et que vous appuyez sur (OK) lorsque le voyant de confort ou de réduction de température est allumé, le programme en cours annulera automatiquement la température du mode concerné.

Réglage temporaire de la température dans le programme hebdomadaire

Si vous réglez la température existante affichée à l'écran à l'aide des touches (+) et (-) mais que vous n'appuyez pas sur le bouton (OK) lorsque le voyant de confort ou de réduction de température est allumé, la température nouvellement définie ne sera valable que jusqu'à la prochaine modification de température en fonction du programme défini. Pendant le réglage temporaire de la température hebdomadaire, un voyant lumineux clignotera au-dessus des boutons (←) (diminution de la température) ou (→) (augmentation de la température).

Sécurité contre l'utilisation non autorisée par des enfants ou d'autres personnes

Le thermostat peut être sécurisé contre toute utilisation non autorisée par des enfants ou d'autres personnes. Cette fonction peut être activée/désactivée en maintenant enfoncés simultanément les boutons (←) et (→) pendant 5 secondes jusqu'à ce que "cc" apparaisse à l'écran.

Réduction de la lumière (réduction automatique de la luminosité de l'écran)

Si le chauffage est en mode veille pendant 15 secondes, la luminosité de l'écran sera réduite. Si vous appuyez sur n'importe quel bouton à l'écran, la luminosité reviendra.

Protection 24 H/24 en cas de panne de courant

Le radiateur garantira le fonctionnement de l'horloge interne pendant 24 heures maximum en cas de panne de courant. Si la panne de courant dépasse 24 heures, le thermostat reviendra à la dernière température ou programme sélectionné. L'écran clignotera indiquant une panne de courant. Le clignotement continuera jusqu'à ce que vous appuyiez sur un bouton.

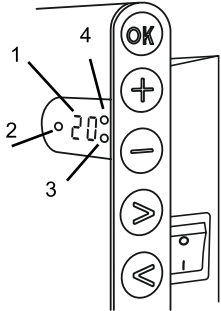

פונקציית הלחצנים :

- ⊕ מעלה את הטמפרטורה, הזמן או פרמטר אחר.
- ⊖ מפחית את הטמפרטורה, הזמן או פרמטר אחר.
- ⊕ לחצן אפשרויות שמשמעותו "פחות".
- ⊖ לחצן אפשרויות שמשמעותו "יותר".
- ⊗ אישור האפשרות.

נוריות החיווי:

1. התצוגה מראה את הטמפרטורה ופרמטרי הבקרה.
2. הנורית האדומה דולקת כשמכשיר החימום פועל.
3. נורית החיווי הירוקה מראה טמפרטורה מופחתת. היא דולקת כאשר מכשיר החימום פועל בהתאם לתוכנית שנבחרה, מתוך שמירה על טמפרטורה מופחתת (ראה פונקציות נוספות).
4. נורית החיווי מראה את טמפרטורת "נוחות". היא דולקת כשמכשיר החימום פועל בהתאם לתוכנית שנבחרה, מתוך שמירה על טמפרטורת "נוחות" (ראה פונקציות נוספות).

תפעול המכשיר?

המכשיר מופעל או מכוון על ידי לחיצה על ה "לחצן" ① "בצד הימני של מכשיר החימום. כאשר מכשיר החימום מופעל בפעם הראשונה, הוא מתחיל לפעול בטמפרטורת "נוחות" של 22C כרברית מחדל. בינתיים, המסך המהבהב יראה שזמן השעון עוד לא הוגדר (ראה - Setting menu). מכשיר החימום ישמור על הטמפרטורה המוגזת על המסך, במידה והמשתמש לא יבחר את התוכנית הרצויה מ- Program menu. באפשרותך ליצור תוכנית חימום שבועית משלך (P1) או להשתמש בתוכניות הסטנדרטיות הקיימות "Office" (P2) או "Home" (P3). תוכניות שבועיות הקובעות מתי צריך לזכור לשמור על טמפרטורת נוחות (22C) ומתי לשמור על הטמפרטורה מופחתת, החוסכת אנרגיה (17C).

PROGRAM MENU

כשלוחצים על הלחצן ⑤, נכנסים לרשימת האפשרויות של תוכנית החימום השבועית. השתמש בלחצני- ④ כדי לגלול ברשימה הבאה:

אפשרות	פונקציה
P1	התוכנית השבועית של המשתמש תהיה מופעלת, כרשניתן להתאים לפי צרכי המשתמש.
P2	תוכנית "Office" תהיה מופעלת, ותספק טמפרטורה נוחה במשך שעות העבודה.
P3	תוכנית "Home" תהיה מופעלת, ותספק טמפרטורה נוחה בבוקר, בערב ובסופי השבוע לאורך שעות היום.
OF	תוכנית "מצב שינה" תהיה מופעלת, בזמן שהחימום לא פועל, אך הגדרות השעון נשמרות.
nP	תוכנית החימום השבועית תהיה כבויה, ומכשיר החימום יפעל בהתאם לערכים המוצגים על המסך.

ניתן לבחור את התוכנית הרצויה על ידי הלחיצה על- ⑥.

הזמנים של טמפרטורת "נוחות" בתוכנית החימום השבועית:

יום	הזמנים של טמפרטורת "נוחות"		
	P3	P2	P1
ראשון	15-23, 06-08	07-17	00-23
שני	15-23, 06-08	07-17	00-23
שלישי	15-23, 06-08	07-17	00-23
רביעי	15-23, 06-08	07-17	00-23
חמישי	15-23, 06-08	07-17	00-23
שישי	07-23	-	00-23
שבת	07-23	-	00-23

SETTING MENU

על ידי לחיצה ממושכת על הלחצן ⑥ למשך 3 שניות, ניתן להפעיל או לכבות את רשימת האפשרויות. השתמש בלחצני ④ כדי לגלול ברשימה והשתמש בלחצן ⑥ כדי לבחור את הדרגה הדרושה או לאשר את האפשרות שלך:

אופציות	תיאור התפקיד
td	קביעת הזמן של מכשיר החימום
	קבע את היום שבשבוע על ידי לחיצה על- ④: 1- יום ראשון; 2- יום שני, וכד', ושומר על ידי לחיצה על- ⑥. קבע את השעה: 0-23 ושומר על ידי לחיצה על- ⑥. הגדר את הדקות: 0-59 ושומר על ידי לחיצה על- ⑥. לא יהיה באפשרותך להתאים עוד הגדרות עד שתקבע את הזמן והיום של השבוע.
Pr	התאמת תוכנית חימום שבועית
	P1 תודיע לך כי אתה עומד להתאים את תוכנית המשתמש. אשר זאת על ידי לחיצה על- ⑥. בחר איזה יום/ימים שאתה עומד להתאים על ידי לחיצה על לחצני ④: 1-7 ימים, 5-5d ימי עבודה, 2-2d סוף שבוע, d1-ראשון, d1-שני, d3-שלישי, d4-רביעי, 5d-חמישי, 6d-שישי, 7d-שבת, ואשר את הבחירה שלך על ידי לחיצה על- ⑥.
	השתמש בלחצני ④ ו-⑤ כדי לשנות את השעות מ- 00 ל-23, ובחר את הטמפרטורה הרצויה לכל שעה: ⊖ טמפרטורה נמוכה (נורית ירוקה למעלה ⊖ דולקת), ⊕ טמפרטורת נוחות (נורית ירוקה למעלה ⊕ דולקת). לאחר הלחיצה על- ⑥, אתה תחזור לרשימת האפשרויות של היום הרצוי לעוד תכנות, או צא מרשימת ההגדרות על ידי לחיצה על ⑥ למשך 3 שניות.
	אם ברצונך להתחיל תוכנית שבועית, ראה פרק "Program menu". הערך האחרון הממשש על המסך ייוחס לטמפרטורת "נוחות" לפני תחילת התכנות.
Co	התאמת טמפרטורת "נוחות"
	בחר את טמפרטורת ה"נוחות" הרצויה על ידי הלחיצה על ④ ו-⑤. על ידי הלחיצה על ⑥, אתה תיכנס לרשימת ההגדרות.
rd	הגדרת טמפרטורה נמוכה יותר
	בחר את הטמפרטורה הנמוכה יותר הרצויה על ידי הלחיצה על ④ ו-⑤. על ידי הלחיצה על ⑥, אתה תיכנס לרשימת ההגדרות.
OP	פונקציה לזיהוי חלון פתוח

	בחר "on" או "of" על ידי הלחיצה על ⊕ או ⊖. הפונקציה כבוייה כברירת מחדל. הפונקציה של החלון הפתוח תזזה אם יש חלון פתוח (כלומר, היא מזהה שינוי מהיר בטמפרטורה בפרק זמן קצר). אחרי שמכשיר החימום מזהה חלון פתוח, החימום באופן אוטומטי יכובה וישונה למצב של מניעת הקפאה (אנטי-פריז) מתוך שמירה על טמפרטורה של 7°C או "AF" יוצג. אחרי שהחלון ייסגר, כלומר, כאשר הטמפרטורה בתחום עולה, מכשיר החימום יפעיל את התוכנית הקודמת או ישמור על טמפרטורה פרמננטית קבועה.
C	כילול הטמפרטורה
	טמפרטורת הסביבה מוצגת על המסך. אם היא אינה תואמת את קריאות מד הטמפרטורה, אז אולי היא אינה מכילית. לדוגמה, מכשיר החימום מראה כי טמפרטורת הסביבה היא 20°C ; בזמן שמד טמפרטורה אחר מראה שהיא 22°C . אז ביכולתך לכייל אותו ולהגדיר את הטמפרטורה אשר נמדדת באמצעות מד הטמפרטורה האחר.
AS	התחלה מסתגלת
	הפעל ("On") או כבה ("of") את התחלה מסתגלת על ידי הלחיצה על לחצני ⊕ ו-⊖. פונקציה זו מגדירה טמפרטורה שנקבעה על ידי המשתמש בזמן מסוים. לדוגמה, אם בוצעו שהטמפרטורה בשעה 9 תגיע ל- 22°C , מכשיר החימום יקבע מתי הוא צריך להתחיל לחמם, כך שזו תגיע ל- 22°C בזמן הרצוי.
rE	שיחזור הגדרות מכשיר החימום לערכי ברירת המחדל של היצרן
	לחץ ⊕ ולאחר שהמסך יכבה, לחץ והחזק על ⊕ שוב עד שתראה "00" על המסך לאחר כל קטע מוצג.

פונקציות נוספות

התאמה קבועה של טמפרטורה בתוכנית השבועית

אם תתאים את הטמפרטורה הקיימת שמוצגת על המסך באמצעות לחצני ⊕ ו-⊖ ותלחץ על ⊕ כאשר הנורית של טמפרטורת הנוחות או של טמפרטורה מופחתת דולקת, תוכנית ההפעלה תעקוף את הטמפרטורה של המצב הרלוונטי.

התאמת הטמפרטורה באופן זמני בתוכנית השבועית

אם תתאים את הטמפרטורה הקיימת שמוצגת על המסך באמצעות לחצני ⊕ ו-⊖, אך אינך לוחץ על הלחצן ⊕, כאשר הנורית של טמפרטורת הנוחות או של טמפרטורה מופחתת דולקת, הטמפרטורה החדשה שנקבעה תהיה תקפה רק עד לשינוי הבא של טמפרטורת החימום בהתאם לתוכנית המוגדרת. במהלך ההתאמה הזמנית של הטמפרטורה השבועית, נורית החימום תהבהב מעל לחצן ⊖ (טמפרטורה נמוכה) או לחצן ⊕ (טמפרטורה מוגברת).

הגנה מפני שימוש לא מורשה על ידי ילדים או אנשים אחרים

התרמוסטט עשוי להיות מוגן מפני שימוש בלתי מורשה על ידי ילדים או אנשים אחרים. ניתן להפעיל/לכבות את הפונקציה הזו על ידי הלחיצה על לחצני ⊖ ו-⊕ באותו זמן למשך 5 שניות עד שיופיע "cc" על המסך.

נמעום התאורה (הפחתה אוטומטית של בהירות המסך)

אם מכשיר החימום נמצא במצב חוסר פעילות למשך 15 שניות, בהירות המסך תקטן. אם נלחץ על לחצן כלשהו בתצוגה של התרמוסטט, הבהירות תחזור.

הגנה 24 שעות במקרה של הפסקת חשמל

מכשיר החימום ישמור את פעולת השעון הפנימי עד 24 שעות במקרה של הפסקת חשמל. אם הפסקת החשמל נמשכת יותר מ-24 שעות, התרמוסטט יחזור לטמפרטורה או לתוכנית האחרונים שנבחרו. המסך יבהב, מה שמצביע על הפסקת חשמל. פונקציית ההבהוב תימשך עד שנלחץ על לחצן כלשהו.

OPĆI PREGLED PRIKAZA NA TERMOSTATU

SVJETLOSNI POKAZATELJI:

1. Prikaz sa temperaturom i kontrolnim parametrima.
2. Crveno svjetlo je upaljeno kada grijalica radi.
3. Zeleno svjetlo pokazuje smanjenu temperaturu. Ono je uključeno kad grijalica radi sukladno s odabranim programom te održava smanjenu temperaturu. (Vidi dodatne funkcije).
4. Pokazatelj sa zelenim svjetlom pokazuje temperaturu „ugodnosti“. On je uključen kad grijalica radi sukladno s odabranim programom te održava temperaturu „ugodnosti“. (Vidi dodatne funkcije).

FUNKCIJE GUMBA:

- ⊕ – Povećava temperaturu, vrijeme ili neki drugi parametar.
- ⊖ – Smanjuje temperaturu, vrijeme ili neki drugi parametar.
- ⊙ – Gumb za odabir koji znači „manje“.
- ⊚ – Gumb za odabir koji znači „više“.
- Ⓚ – Potvrda odabira.

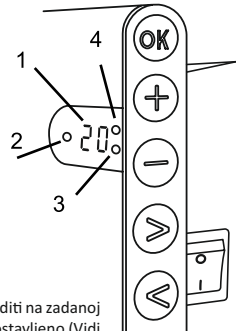

KAKO RUKOVATI



Uređaj se pali ili gasi pritiskom na gumb ① na desnoj strani grijalice. Kad se grijalica pali po prvi put, ona počinje raditi na zadanoj temperaturi „ugodnosti“ od 22°C; u međuvremenu, treptajući zaslon će pokazati da vrijeme na satu još uvijek nije postavljeno (Vidi izbornik Postavke). Grijalica će održavati temperaturu prikazanu na zaslonu ako korisnik ne odabere željeni program iz izbornika Program. Možete kreirati svoj vlastiti tjedni program grijanja (P1) ili možete rabiti postojeće standardne programe “Ured” (P2) ili “Dom” (P3). Tjedni programi utvrđuju kad će održavati temperaturu ugodnosti (22°C) a kad će održavati smanjenu temperaturu, koja štedi energiju (17°C).

POSTAVLJANJE IZBORNIKA

Pritiskom i držanjem gumba ③ 3 sekunde izbornik za selekciju se može upaliti ili ugasisi. Rabite gumb ② za klizanje kroz popis, a rabite gumb ④ za odabir neophodne postavke ili potvrđivanje svog odabira:

Opcije	Opis funkcije
td	Postavljanje vremena na grijalici Postavite dan u tjednu pritiskom na ⊕ ⊖ : 1 – Ponedjeljak; 2 – Utorak, itd. i spasite pritiskom na ④ . Postavite sat: 0-23 i spasite pritiskom na ④ . Postavite minute: 0-59 i spasite pritiskom na ④ . Necete moći podesiti ostale postavke dok ne postavite vrijeme i dan u tjednu.
Pr	Podešavanje tjednog programa grijanja P1 će vas obavijestiti da ćete podešavati korisnički program. Potvrdite to pritiskom na ④ . Odaberite kojeg(kojih) dana ćete podešavati rabljenjem gumba ⊙ ⊚ : 7d – 7 dana, 5d – 5 radnih dana, 2d – vikend, d1 – Ponedjeljak, d2 – Utorak, d3 – Srijeda, d4 – Četvrtak, d5 – Petak, d6 – Subota, d7 – Nedjelja, i potvrdite svoj odabir pritiskom na ④ . Rabite gumb ② i ③ za promjenu sati od 00 do 23 i odabir željene temperature za svaki sat: ⊖ smanjena temperatura (gornje zeleno svjetlo ⊙ je upaljeno), ⊕ temperatura „udobnosti“ (gornje zeleno svjetlo ⊚ je upaljeno). Nakon pritiska na ④ , vratiti ćete se na popis za odabir željenog dana za daljnje programiranje ili napuštanje izbornika za postavke pritiskom na ④ 3 sekunde. Ako želite pokrenuti tjedni program, pogledajte poglavlje „Izbornik Programa“. Zadnja vrijednost upotrijebljena na zaslonu bit će pripisana temperaturi „ugodnosti“ prije početka programiranja.
Co	Podešavanje temperature „ugodnosti“ Odaberite željenu temperaturu ugodnosti pritiskom na ⊕ i ⊖ . Pritiskom na ④ ući ćete u izbornik za postavke.
rd	Postavljanje niže temperature Odaberite željenu nižu temperaturu pritiskom na ⊕ i ⊖ . Pritiskom na ④ ući ćete u izbornik za postavke.
OP	Funkcija za detekciju otvorenog prozora Odaberite “Upaljeno” ili “Ugašeno” pritiskom na ⊕ ili ⊖ . Ta funkcija ugašena je po zadanoj vrijednosti. Funkcija otvorenog prozora otkriva je li otvoren prozor (tj. ona otkriva brzu promjenu temperature u kratkom vremenskom razdoblju). Nakon što grijalica otkrije otvoren prozor, grijanje se automatski gasi i mijenja na režim protiv zamrzavanja održavanjem temperature od 7°C, a prikazuje se „AF“. Nakon što se prozor zatvori, tj. kad se temperatura u zoni poveća, grijalica automatski pali prethodni program ili održava trajnu konstantnu temperaturu.
C	Kalibracija temperature Na zaslonu je prikazana sobna temperatura. Ako ona ne odgovara očitanju na toplomjeru, onda se može kalibrirati. Primjerice, grijalica pokazuje da je sobna temperatura 20°C; u međuvremenu, drugi toplomjer pokazuje da je ona 22°C. Onda ju možete kalibrirati i postaviti temperaturu koju ste izmjerili uporabom drugog toplomjera.
AS	Prilagodljivo pokretanje Upalite (“Upaljeno”) ili ugasisi (“Ugašeno”) prilagodljivo pokretanje uporabom gumba ⊕ i ⊖ . Ova funkcija dostiže temperaturu koju je postavio korisnik u određeno vrijeme. Primjerice, ako vi želite da temperatura u 9 sati bude 22°C, grijalica će utvrditi kada treba otpočeti grijati tako da dostigne 22°C u željeno vrijeme.
rE	Ponovno postavite grijalicu na zadane tvorničke postavke Pritisnite ④ i nakon što se zaslon ugasi, pritisnite i držite ④ ponovno dok ne vidite “00” na zaslonu nakon svakog prikazanog segmenta.

IZBORNİK PROGRAMA

Pritiskom na gumb , unijet ćete izbornik za selekciju tjednog programa grijanja. Rabite gumb   za klizanje kroz sljedeći popis:

Opcije	Funkcija
P1	Bit će upaljen tjedni korisnikov program, koji se može podešavati sukladno s korisnikovim potrebama.
P2	Bit će upaljen program „Ured“, koji pruža ugodnu temperaturu tijekom radnih sati.
P3	Bit će upaljen program „Dom“, koji pruža ugodnu temperaturu ujutro, uvečer i tijekom vikenda cijeloga dana.
OF	Bit će upaljen režim spavanja, tijekom kog grijanje ne radi, ali se održavaju postavke sata.
nP	Bit će ugašen tjedni program grijanja i grijalica će raditi sukladno s vrijednostima prikazanim na zaslonu.



Željeni program se može odabrati pritiskom na .

Razdoblja temperature „ugodnosti“ u tjednom programu grijanja:





Dan	Razdoblja temperature „ugodnosti“		
	P1	P2	P3
Ponedjeljak	00-23	07-17	06-08, 15-23
Utorak	00-23	07-17	06-08, 15-23
Srijeda	00-23	07-17	06-08, 15-23
Četvrtak	00-23	07-17	06-08, 15-23
Petak	00-23	07-17	06-08, 15-23
Subota	00-23		07-23
Nedjelja	00-23		07-23

DODATNE FUNKCIJE



Trajno podešavanje temperature u tjednom programu

Ako podesite postojeću temperaturu prikazanu na zaslonu uporabom gumba  i  i pritisnete  kada je upaljeno svjetlo za temperaturu ugodnosti ili smanjenu temperaturu, operativni program će automatski preskočiti temperaturu relevantnog režima.

Privremeno podešavanje temperature u tjednom programu

Ako podesite postojeću temperaturu prikazanu na zaslonu uporabom gumba  i , ali ne pritisnete gumb  kada je upaljeno svjetlo za temperaturu ugodnosti ili smanjenu temperaturu, novopostavljena temperatura će vrijediti samo do sljedeće promjene temperature grijanja sukladno s postavljenim programom. Tijekom privremenog podešavanja tjedne temperature, svjetlosni pokazatelj će treptati iznad gumba  (smanjena temperatura) ili  (povećana).

Sigurnost od neovlaštene uporabe od strane djece ili drugih osoba

Termostat se može osigurati od neovlaštene uporabe od strane djece ili drugih osoba. Ta funkcija se može upaliti/ugasiti pritiskom i držanjem gumba  i  istovremeno tijekom 5 sekundi, dok ne vidite “cc” na zaslonu.

Zagušivanje svjetla (automatsko smanjenje svjetlosti zaslona)

Ako je grijalica u stanju mirovanja 15 sekundi, svjetlost na zaslonu će se smanjiti. Ako pritisnete neki gumb na zaslonu termostata, svjetlost će se vratiti.

Zaštita 24 sata u slučaju nestanka struje

Grijalica će održavati rad unutaršnjeg sata za i do 24 sata u slučaju nestanka struje.

Ako nestanak struje potraje dulje od 24 sata, termostat će se vratiti na zadnju odabranu temperaturu ili program. Zaslona će treptati i time pokazivati da nema struje. Funkcija treptanja će se nastaviti dok ne pritisnete neki gumb.

A TERMOSZTÁT KIJELEZŐJÉNEK ÁTTEKINTÉSE

JELZŐFÉNYEK:

1. A hőmérsékletet és egyéb paramétereket kijelző mező.
2. A piros jelzőfény akkor világít, amikor a fűtőtest üzemel.
3. Csökkentett hőmérsékletet jelző zöld fény. Akkor világít, amikor a fűtőtestet a kiválasztott programnak megfelelően működik, és csökkentett hőmérsékletet tart fenn. (Lásd a További funkciók című részt)
4. „Komfort” hőmérsékletet jelző zöld fény. Akkor világít, amikor a fűtőtestet a kiválasztott programnak megfelelően működik, és „komfort” hőmérsékletet tart fenn. (Lásd a További funkciók című részt)

A GOMBOK FUNKCIÓI:

- ⊕ – A hőmérséklet, idő vagy egyéb paraméterek értékének növelése.
- ⊖ – A hőmérséklet, idő vagy egyéb paraméterek értékének csökkentése.
- ⊙ – „Kevesebb” kiválasztó gomb.
- ⊗ – „Több” kiválasztó gomb.
- Ⓚ – A választás megerősítése.

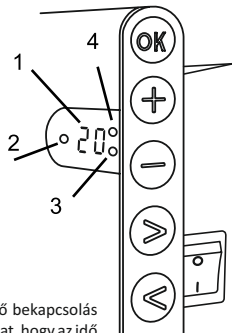

MŰKÖDTETÉS



Az eszköz a fűtőtest jobb oldalán található **1** gomb megnyomásával kapcsolható be vagy ki. A fűtőtest az első bekapcsolás alkalmával a 22°C-os alapértelmezett „komfort” hőmérsékleten kezd működni; eközben a villogó kijelző arról tájékoztat, hogy az idő beállítására még nem került sor (Lásd a Beállítás menü című részt). A fűtőtest a kijelzőn megjelenő hőmérsékletet tartja fenn, ha a felhasználó nem választja ki a kívánt programot a Program menüből. Létrehozhatja a saját heti fűtési programját (P1), illetve használhatja a meglévő standard „Iroda” (P2) vagy „Otthon” (P3) programokat. A heti programok meghatározzák a komfort hőmérséklet (22°C) és az energiatakarékos csökkentett hőmérséklet (17°C) fenntartásának időit.

BEÁLLÍTÁS MENÜ

A kiválasztást lehető tevő menü megnyitásához vagy bezárásához tartsa nyomva 3 másodpercig az **Ⓚ** gombot. A listában való görgetéshez használja a **⊙** / **⊗** gombokat, a kívánt beállítást kiválasztásához vagy a választás megerősítéséhez pedig nyomja meg az **Ⓚ** gombot:

Opciók	A funkció bemutatása
td	A fűtőtest idejének beállítása Állítsa be a hét napját a ⊕ / ⊖ gombok segítségével: 1 – hétfő; 2 – kedd stb., és mentse el az Ⓚ gomb megnyomásával. Állítsa be az órát: 0-23, és mentse el az Ⓚ gomb megnyomásával. Állítsa be a percet: 0-59, és mentse el az Ⓚ gomb megnyomásával. Az idő és a hét napjának beállításáig egyéb beállítások végzésére nincs lehetőség.
Pr	A heti fűtési program beállítása A P1 értesíteni fogja, hogy sor fog kerülni a felhasználói program módosítására. Erősítse meg az Ⓚ gomb megnyomásával. A ⊙ / ⊗ gombok segítségével válassza ki a módosítani kívánt napo(k)a(t): 7d – 7 nap, 5d – 5 munkanap, 2d – hétvége, d1 – hétfő, d2 – kedd, d3 – szerda, d4 – csütörtök, d5 – péntek, d6 – szombat, d7 – vasárnap, és erősítse meg a választását az Ⓚ gomb megnyomásával. A ⊙ / ⊗ gombok segítségével módosítsa az óra értékét 00 és 23 között, és minden órához válassza ki a kívánt hőmérsékletet: a ⊖ gombbal csökkentett hőmérséklet (a ⊙ fölött található zöld fény világít), a ⊕ gombbal „komfort” hőmérséklet (a ⊙ fölött található zöld fény világít) állítható be. A kívánt nap kiválasztási listájához való visszatéréshez nyomja meg az Ⓚ gombot, a beállítás menü elhagyásához pedig tartsa nyomva 3 másodpercig ugyancsak az Ⓚ gombot. Egy heti program inicializálását illetően lásd a „Program menü” című részt. A programozás megkezdése előtt a „komfort” hőmérséklet a kijelzőn legutoljára használt értéket vesz fel.
Co	A „komfort” hőmérséklet beállítása Válassza ki a kívánt komfort hőmérsékletet a ⊕ / ⊖ gombok segítségével. Az Ⓚ gomb megnyomásával megnyitható a beállítás menü.
rd	Csökkentett hőmérséklet beállítása Válassza ki a kívánt csökkentett hőmérsékletet a ⊕ / ⊖ gombok segítségével. Az Ⓚ gomb megnyomásával megnyitható a beállítás menü.
OP	Nyitott ablak érzékelésre szolgáló funkció Válassza ki az „On” vagy „oF” értéket a ⊕ / ⊖ gomb segítségével. Alapértelmezés szerint a funkció ki van kapcsolva. A nyitott ablak funkció érzékeli, ha egy ablak nyitva van (például érzékeli a hőmérsékletben beálló hirtelen változásokat). Nyitott ablak érzékelését követően a fűtés automatikusan kikapcsol, és fagyvédelem üzemmódba vált, amelynek során 7°C-os hőmérsékletet tart fenn. Ilyenkor a kijelzőn az „AF” felirat jelenik meg. Az ablak bezárását követően, azaz amikor a helyiség hőmérséklete növekedni kezd, a fűtőtest automatikusan aktiválja az előző programot, vagy állandó hőmérsékletet tart fenn.
C	A hőmérséklet kalibrálása A kijelzőn megjelenítésre kerül a környező hőmérséklet. Ha ez nem egyezik meg a hőmérő által jelzett értékkel, akkor kalibrálásra van szükség. Például a fűtőtest 20°C-os környező hőmérsékletet jelez; eközben a másik hőmérőn 22°C látható. Ekkor végezzen kalibrálást, és állítsa be a másik hőmérő által mért hőmérsékletet.
AS	Adaptív bekapcsolás Az adaptív bekapcsolás aktiválásához („On”) vagy kikapcsolásához („oF”) használja a ⊕ / ⊖ gombokat. Ez a funkció egy meghatározott időpontban éri el a felhasználó által beállított hőmérsékletet. Például, ha azt kívánja, hogy 9 órakor 22°C-os hőmérséklet legyen a helyiségben, akkor a fűtőtest meghatározza, hogy mikor kell bekapcsolnia ahhoz, hogy a meghatározott időpontban elérje a 22°C-os hőmérsékletet.
rE	Fűtőtest gyári alapértelmezett beállításainak visszaállítása Nyomja meg az Ⓚ gombot, és a kijelző kikapcsolása után tartsa nyomva az Ⓚ gombot addig, amíg a kijelzőn látható minden szegmens után a „00” érték nem jelenik meg.

PROGRAM MENÜ

A  gomb megnyomásával megnyitható a heti fűtési programok kiválasztási menüje. A   gombok lehetővé teszik az alábbi listában való görgetést:

Opciók	Funkció
P1	A felhasználó heti programjának aktiválása, amely a felhasználó igényeihez igazítható.
P2	Az „Iroda” program aktiválása, amely kellemes hőmérsékletet biztosít a munkaórák alatt.
P3	Az „Otthon” program aktiválása, amely kellemes hőmérsékletet biztosít reggel és este, valamint a hétvégék teljes ideje alatt.
OF	Az alvó mód aktiválása, amelynek ideje alatt a fűtés nem működik, az órábeállítások azonban fenntartásra kerülnek.
nP	A heti fűtési program kikapcsolása, és a fűtőttest működtetése a kijelzőn megjelenített értékeknek megfelelően.



A kívánt program az  gomb megnyomásával választható ki.

A „komfort” hőmérséklet fenntartásának idői a heti fűtési programban:





Nap	A „komfort” hőmérséklet idői		
	P1	P2	P3
Hétfő	00-23	07-17	06-08, 15-23
Kedd	00-23	07-17	06-08, 15-23
Szerda	00-23	07-17	06-08, 15-23
Csütörtök	00-23	07-17	06-08, 15-23
Péntek	00-23	07-17	06-08, 15-23
Szombat	00-23		07-23
Vasárnap	00-23		07-23

TOVÁBBI FUNKCIÓK



A hőmérséklet tartós beállítása a heti programban

Ha a  és  gombok segítségével beállítja a kijelzőn megjelenített hőmérsékletet, majd megnyomja az  gombot, miközben a komfort vagy a csökkentett hőmérséklet jelzőfénye világít, akkor a futó program automatikusan felülbírálja az adott üzemmód hőmérsékletét.

A hőmérséklet ideiglenes beállítása a heti programban

Ha a  és  gombok segítségével beállítja a kijelzőn megjelenített hőmérsékletet, azonban nem nyomja meg az  gombot, miközben a komfort vagy a csökkentett hőmérséklet jelzőfénye világít, akkor az újonnan beállított hőmérséklet csak a fűtési hőmérséklet futó program általi következő módosításáig lesz érvényes. A heti hőmérséklet ideiglenes beállítása során egy jelzőfény villog a  (csökkentett hőmérséklet) vagy a  (magnóvett hőmérséklet) gombok fölött.

Gyermekek vagy egyéb személyek általi illetéktelen használat elleni védelem

A termosztát védelemben részesíthető a gyermekek vagy egyéb személyek általi illetéktelen használatl szemben. A funkció bekapcsolásához/kikapcsolásához nyomja meg egyszerre és tartva nyomva 5 másodpercig a  és  gombokat, amíg a kijelzőn a „cc” felirat nem jelenik meg.

A háttérvilágítás tompítása (a kijelző fényerejének automatikus csökkentése)

Ha a fűtőttest 15 másodpercnél hosszabb ideig inaktív állapotban van, akkor a kijelző fényereje lecsökken. A termosztát kijelzőjén található bármely gomb megnyomásával a fényerő visszatér az eredeti értékre.

24 órás védelem áramszünet esetén

Áramszünet esetén a fűtőttest 24 óráig fenntartja a belső óra működését.

24 óránál hosszabb ideig tartó áramszünet esetén a termosztát visszatér a legutóbb kiválasztott hőmérsékletre vagy programra. A tápellátás kimaradásáról a kijelző villogása tájékoztat. A villogás leállításához nyomja meg az egyik gombot.

DESCRIZIONE GENERALE DEL DISPLAY DEL TERMOSTATO

INDICATORI LUMINOSI:

1. Visualizzazione dei parametri di temperatura e controllo.
2. L'indicatore luminoso rosso è acceso quanto il radiatore è in funzione.
3. Indicatore luminoso verde, indicante temperatura ridotta. È acceso quanto il radiatore sta funzionando secondo il programma scelto, mantenendo la temperatura ridotta (vedi "Funzioni aggiuntionali").
4. Indicatore luminoso verde, che mostra la temperatura "confortevole". È acceso quanto il radiatore sta funzionando secondo il programma scelto, mantenendo la temperatura "confortevole" (vedi "Funzioni aggiuntionali").

FUNZIONI DEI PULSANTI:

- ⊕ – Aumenta la temperatura, il tempo o un altro parametro.
- ⊖ – Diminuisce la temperatura, il tempo o un altro parametro.
- ⊙ – Pulsante di selezione che significa "meno".
- ⊕ – Pulsante di selezione che significa "di più".
- OK – Conferma della selezione.

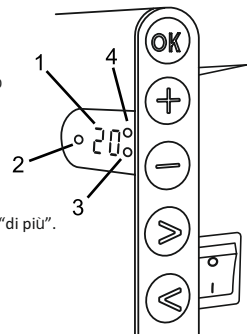

MODALITÀ DI FUNZIONAMENTO

Il dispositivo si accende o si spegne premendo il pulsante "I", sul lato destro del radiatore. Quando il radiatore si accende per la prima volta, inizia a funzionare per difetto alla temperatura "confortevole" di 22°C. Il display lampeggiante indicherà intanto che non è ancora stato impostato un timer (vedi "Menù impostazioni"). Il radiatore manterrà la temperatura indicata sul display se l'utente non seleziona il programma desiderato sul "Menù programmi". Lei può creare il Suo programma di riscaldamento personalizzato (P1) o usare i programmi standard già esistenti "Ufficio" (P2) o "Casa" (P3). I programmi settimanali determinano quando mantenere la temperatura confortevole (22°C) e quando mantenere la temperatura ridotta, che implica un risparmio energetico (17°C).

MENÙ IMPOSTAZIONI

Mantenendo premuto il pulsante OK per 3 secondi si può accendere o spegnere il menù di selezione. Utilizzi i pulsanti ⊖ e ⊕ per scorrere la lista e il pulsante OK per selezionare l'impostazione richiesta o confermare la Sua selezione.

Opzioni	Descrizione funzionamento
td	Impostazione ora radiatore
	Imposti il giorno della settimana premendo ⊕ o ⊖: 1 – lunedì; 2 – martedì ecc. e salvi premendo OK. Imposti l'ora: 0-23 e salvi premendo OK. Imposti i minuti: 0-59 e salvi premendo OK. Non sarà possibile regolare altre impostazioni finché non avrà impostato l'ora e il giorno della settimana.
Pr	Regolazione programma settimanale di riscaldamento
	P1 Le comunicherà che deve regolare il programma dell'utente. Confermi premendo OK. Selezioni che giorno/l regolerà utilizzando i pulsanti ⊖ e ⊕: 7d – 7 giorni, 5d – 5 giorni feriali, 2d – fine settimana, d1 – lunedì, d2 – martedì, d3 – mercoledì, d4 – giovedì, d5 – venerdì, d6 – sabato, d7 – domenica e confermi la Sua selezione premendo OK. Utilizzi i pulsanti ⊖ e ⊕ per cambiare le ore dalle 00 alle 23 e selezioni la temperatura desiderata per ogni ora: ⊖ temperatura ridotta (indicatore luminoso verde sopra ⊖ acceso), ⊕ temperatura "confortevole" (indicatore luminoso verde sopra ⊕ acceso). Dopo aver premuto OK, ritornerà alla lista di selezione del giorno desiderato, per un'ulteriore programmazione o per uscire dal menù impostazioni, mantenendo premuto OK per 3 secondi. Se desidera avviare un programma settimanale, veda il punto "Menù programmi". L'ultimo valore indicato sul display sarà ritenuto quello della temperatura "confortevole" prima dell'inizio della programmazione.
Co	Regolazione temperatura "confortevole"
	Selezioni la temperatura confortevole desiderata premendo ⊕ e ⊖. Premendo OK accederà al menù impostazioni.
rd	Impostazione temperatura inferiore
	Selezioni la temperatura inferiore desiderata premendo ⊕ e ⊖. Premendo OK accederà al menù impostazioni.
OP	Funzione di individuazione finestra aperta
	Selezioni "On" o "oF" premendo ⊕ o ⊖. Questa funzione è spenta per difetto. La funzione relativa alla finestra aperta individua se una finestra è aperta (ovvero, individua un rapido cambiamento di temperatura in un breve lasso di tempo). Dopo che il radiatore ha individuato una finestra aperta, il riscaldamento si spegne automaticamente, passando alla modalità antigelo, mantenendo una temperatura di 7°C, e compare "AF". Dopo che la finestra è stata chiusa, cioè, quando la temperatura nell'area in questione aumenta, il radiatore riaccende automaticamente il precedente programma o mantiene permanentemente una temperatura costante.
C	Calibrazione temperatura
	La temperatura ambiente viene indicata sul display. Se non corrisponde ai valori indicati dal termometro, può essere tarata. Ad esempio, il radiatore indica che la temperatura ambiente è 20°C, mentre l'altro termometro indica 22°C. È quindi possibile calibrarla ed impostare la temperatura misurata utilizzando l'altro termometro.

AS	Inizio adattabile
	Accenda ("On") o spenga ("oF") l'inizio adattabile utilizzando i pulsanti (+) e (-). Questa funzione raggiunge ad un'ora specifica la temperatura impostata dall'utente. Ad esempio, se Lei vuole la temperatura di 22°C alle 9 in punto, il radiatore determinerà quando deve iniziare il riscaldamento in modo da raggiungere 22°C all'ora desiderata.
rE	Ripristinare nel radiatore le impostazioni di fabbricazione predefinite
	Prema (OK) e, dopo che il display si sarà spento, prema nuovamente, mantenendo premuto (OK) finché non osserva "00" sul display dopo ogni segmento indicato.

MENÙ PROGRAMMI

Premendo il pulsante (S), accederà al menù di selezione del programma di riscaldamento settimanale. Utilizzi i pulsanti (L) e (R) per scorrere la seguente lista.

Opzioni	Funzione
P1	Accensione del programma settimanale dell'utente, che può essere regolato a seconda delle necessità dell'utente.
P2	Accensione del programma "Ufficio", che fornisce una temperatura confortevole durante le ore di lavoro.
P3	Accensione del programma "Casa", che fornisce una temperatura confortevole al mattino, alla sera e nei fine settimana tutto il giorno.
OF	Accensione della modalità stand by, con cui il riscaldamento non è in funzione, ma si mantengono le impostazioni del timer.
nP	Spegnimento del programma settimanale di riscaldamento; il radiatore funzionerà secondo i valori indicati sul display.

È possibile selezionare il programma desiderato premendo (OK).
Ore con temperatura "confortevole" nel programma settimanale di riscaldamento:

Giorno	Ore con temperatura "confortevole"		
	P1	P2	P3
Lunedì	00-23	07-17	06-08, 15-23
Martedì	00-23	07-17	06-08, 15-23
Mercoledì	00-23	07-17	06-08, 15-23
Giovedì	00-23	07-17	06-08, 15-23
Venerdì	00-23	07-17	06-08, 15-23
Sabato	00-23		07-23
Domenica	00-23		07-23

FUNZIONI ADDIZIONALI

Regolazione permanente della temperatura nel programma settimanale

Se regola la temperatura già esistente indicata sul display utilizzando i pulsanti (+) e (-) e preme (OK) quando è acceso l'indicatore luminoso di temperatura confortevole o ridotta, il programma operativo ignorerà automaticamente la temperatura della modalità pertinente.

Regolazione temporanea della temperatura nel programma settimanale

Se regola la temperatura già esistente indicata sul display utilizzando i pulsanti (+) e (-), senza però premere il pulsante (OK) quando l'indicatore luminoso di temperatura confortevole o ridotta è acceso, la nuova temperatura impostata si manterrà solo fino al successivo cambiamento della temperatura di riscaldamento secondo il programma impostato. Durante la fase di regolazione temporanea della temperatura settimanale, un indicatore luminoso lampeggerà sopra i pulsanti (L) (temperatura ridotta) o (R) (temperatura aumentata).

Misura di sicurezza contro un uso non autorizzato da parte di bambini o altre persone

È possibile proteggere il termostato da un uso non autorizzato da parte di bambini o altre persone. Questa funzione può essere accesa/spenta mantenendo premuti contemporaneamente i pulsanti (L) e (R) per 5 secondi, finché non compare "cc" sul display.

Attenuazione dell'illuminazione (riduzione automatica della luminosità del display)

Se il radiatore resta nella modalità di inattività per 15 secondi, la luminosità del display si ridurrà. Se preme qualsiasi pulsante sul display del termostato, la luminosità verrà ripristinata.

Protezione 24 ore su 24 in caso di interruzione di alimentazione

Il radiatore manterrà in funzione il timer interno fino a 24 ore in caso di interruzione di alimentazione. Se l'interruzione dura più di 24 ore, il termostato ritornerà all'ultima temperatura o all'ultimo programma selezionata/o. Il display lampeggerà, indicando l'interruzione di alimentazione. La funzione intermittente continuerà finché Lei non premerà qualsiasi pulsante.

BENDRAS TERMOSTATO EKRANO VAIZDAS

ŠVIESOS INDIKATORIAI:

1. Ekranas - temperatūros ir valdymo parametrų rodymas.
2. Raudonos spalvos indikatorius šviečia, kai vyksta šildymas.
3. Sumažintos temperatūros indikatorius - žalios spalvos. Šviečia, kai šildymas vyksta pagal nustatytą programą; palaikoma sumažinta temperatūra. Nešviečia, kai nepasirinkta programa ir šildymas vyksta pagal nustatytą skaitinę reikšmę. Mirksi – šildymas vyksta pagal nustatytą programą; laikinai palaikoma pakeista sumažinta temperatūra.
4. Komforto temperatūra - žalios spalvos indikatorius. Šviečia, kai šildymas vyksta pagal nustatytą programą; palaikoma komforto temperatūra. Nešviečia, kai nepasirinkta programa, šildymas vyksta pagal nustatytą skaitinę reikšmę. Mirksi – šildymas vyksta pagal nustatytą programą; 20 laikinai palaikoma pakeista komforto temperatūra.

VEIKIMO PRINCIPAS

Prietaisas įjungiamas arba išjungiamas paspaudus šildytuvo dešinėje esantį mygtuką ①. Jį įjungus pirmą kartą, šildytuvus iš karto pradeda veikti numatytąja 22°C komforto temperatūra, mirksintis ekranas rodo, kad nenustatytas laikrodis (žr. nustatymų meniu). Šildytuvus palaiko ekrane rodomą temperatūrą, jei vartotojas nepasirinko norimos programos „Programų meniu“. Savaitinę šildymo programą galima sukurti savo (P1) arba naudoti esamas standartines: „Ofiso“ – P2 arba „Namų“ – P3. Savaitinėse programose nustatyta, kada šildytuvus palaiko komforto temperatūrą (22°C), kada sumažintą - energiją taupanti temperatūra (17°C).

NUSTATYMYŲ MENIU

Paspaudus ir palaikius mygtuką OK 3 sekundes, įjungiamas arba išjungiamas nustatymų meniu. Mygtukais < ir > slenkame per sąrašą ir mygtuku OK pasirenkame reikiamą nustatymų punktą arba patvirtiname pasirinkimą:

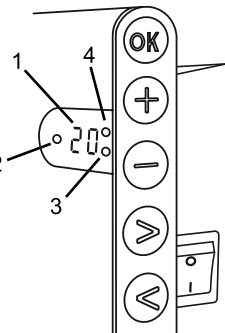

MYGTUKŲ FUNKCIJA:

- ⊕ – didina temperatūrą, laiką arba kitą parametą.
- ⊖ – mažina temperatūrą, laiką arba kitą parametą.
- ⊙ – pasirinkimo mygtukas „Mažiau“.
- ⊙ – pasirinkimo mygtukas „Daugiau“.
- OK – pasirinkimo patvirtinimas.



Parinktys	Funkcijos aprašymas
td	Šildytuvo laiko nustatymas Nustatome savaitės dieną mygtukais ⊕/⊖ : 1 – pirmadienis, 2 – antradienis ir t.t., išsaugome mygtuku OK. Nustatome valandą: 0-23, išsaugome mygtuku OK. Nustatome minutes: 0-59, išsaugome mygtuku OK. Nenustatčius laiko ir savaitės dienos nebus leidžiama koreguoti kitų nustatymų.
Pr	Savaitinės šildymo programos redagavimas P1 informuoja, kad redaguosime vartotojo programą, patvirtiname mygtuku OK. Mygtukais < ir > pasirenkame, kurią dieną(-as) redaguosime: 7d - 7 dienos, 5d - 5 darbo dienos, 2d - savaitgalis, d1 - pirmadienis, d2 - antradienis, d3 - trečiadienis, d4 - ketvirtadienis, d5 - penktadienis, d6 - šeštadienis, d7 – sekmadienis ir patvirtiname mygtuku OK. Mygtukais < ir > keičiame valandas nuo 00 iki 23 ir nustatome reikiamą temperatūrą kiekvienai valandai: ⊖ sumažinta temperatūra (dega žalia lemputė virš <), ⊕ komforto temperatūra (dega žalia lemputė virš >). Paspaudę mygtuką OK, grįžtame į dienos pasirinkimo sąrašą tolimesniai programavimui arba, paspaudę mygtuką OK 3 sekundes, išeiname iš nustatymų meniu. Norėdami pradėti vykdyti savaitinę programą, žiūrėkite punktą „Programų meniu“. Komforto temperatūrai priskiriama paskutinė ekrane naudota reikšmė prieš pradėdant programavimą.
Co	Komforto temperatūros redagavimas Mygtukais ⊕ ir ⊖ pasirenkame norimą komforto temperatūrą. Paspaudę mygtuką OK išeiname į nustatymų meniu.
rd	Sumažintos temperatūros nustatymas Mygtukais ⊕ ir ⊖ pasirenkame norimą sumažintą temperatūrą. Paspaudę OK išeiname į nustatymų meniu.
OP	Atviro lango aptikimo funkcija Mygtukais ⊕ arba ⊖ pasirenkame „On“ arba „oF“. Pagal nutylėjimą ši funkcija yra išjungta. Atviro lango funkcija leidžia aptikti atvirą langą (per trumpą laiką tarp pastebimas staigus temperatūros pokytis). Šildytuvui aptikus atvirą langą, šildymas automatiškai išjungiamas ir pereinama prie antiužšaliminio 7 °C režimo. Uždarius langą, t.y., kai zonos temperatūra pradeda kilti, šildytuvus automatiškai įjungia prieš tai palaikytą programą arba nuolatinę pastovią temperatūrą.
C	Temperatūros kalibravimas Ekrane rodoma aplinkos temperatūra. Jeigu ji nesutampa su kito termometro rodmenimis, tuomet galima atlikti kalibravimą. Pavyzdžiui, šildytuvus rodo, kad aplinkos temperatūra yra 20 °C, o kitas termometras rodo 22 °C. Tuomet kalibruodami nustatome tokią temperatūrą, kokią turime išmatavę kitu termometru.
AS	Adaptyvus startas Mygtukais ⊕ ir ⊖ įjungiamo „On“ arba išjungiamo „oF“ adaptyvų startą. Ši funkcija vartotojo nustatytą temperatūrą leidžia pasiekti numatytu metu. Pavyzdžiui, jeigu norime, kad 9 valandą temperatūra būtų 22°C, šildytuvus pats numatys, kada reikia pradėti šildymą, jog nustatytą valandą jau būtų pasiekta 22°C temperatūra.
rE	Šildytuvo gamyklinių parametrų atkūrimas Paspaudus mygtuką OK ir užgesus ekranui, nuspaudžiame ir laikome mygtuką OK tol, kol po vieną segmentą ekrane užsideds „00“.

PROGRAMŲ MENIU

Paspaudus mygtuką , įjungiamas savaitinės šildymo programos pasirinkimo meniu. Mygtukais / slenkame per sąrašą:

Parinktys	Funkcija
P1	Įjungiamas vartotojo savaitinė programa, kurią galima redaguoti pagal poreikius.
P2	Įjungiamas „Ofiso“ programa - komforto temperatūra darbo valandomis.
P3	Įjungiamas „Namų“ programa - komforto temperatūra ryte ir vakare, savaitgaliais - visą dieną.
OF	Įjungiamas miego režimas - šildymas nevykdomas, bet palaikomi laikrodžio nustatymai.
nP	Išjungiamas savaitinė šildymo programa, šildymas vykdomas pagal ekrano parodymus.



Norima programa pasirenkama paspaudus mygtuką .

Savaitinės šildymo programos komforto temperatūros laikas:





Savaitės diena	Komforto temperatūros laikas		
	P1	P2	P3
Pirmadienis	00-23	07-17	06-08, 15-23
Antradienis	00-23	07-17	06-08, 15-23
Trečiadienis	00-23	07-17	06-08, 15-23
Ketvirtadienis	00-23	07-17	06-08, 15-23
Penktadienis	00-23	07-17	06-08, 15-23
Šeštadienis	00-23		07-23
Sekmadienis	00-23		07-23

PAPILDOMOS FUNKCIJOS



Nuolatinis savaitinės programos temperatūros redagavimas

Degant komforto/sumažintos temperatūros lemputei, ekrane pagedavus esamą temperatūrą  ir  mygtukais ir paspaudus mygtuką , veikiančioje programoje automatiškai perrašoma atitinkamo režimo temperatūra.

Laikinas savaitinės programos temperatūros redagavimas

Degant komforto/sumažintos temperatūros lemputei, ekrane pagedavus esamą temperatūrą  ir  mygtukais, bet nepaspaudus mygtuko , naujai nustatyta temperatūra galios tik iki kito šildymo temperatūros pasikeitimo pagal nustatytą programą. Esant laikinam savaitės temperatūros pakeitimui, mirksi šviesos indikatoriumi virš mygtuko  (sumažinta temperatūra) arba virš mygtuko  (padidinta temperatūra).

Apsaugos funkcija nuo vaikų arba kitų asmenų nepageidaujamo naudojimo

Termostatas gali būti apsaugotas nuo vaikų ar kitų asmenų nepageidaujamo naudojimo; funkcija įjungiamas/išjungiamas 5 sekundes palaikant mygtukus  ir  kol ekrane pasirodys „cc“.

Pritemstantis apšvietimas (automatinis ekrano ryškumo sumažinimas)

Kai šildytuvas 15 sekundžių yra ramybės būsenos, ekrano ryškumas sumažinamas. Paspaudus bet kurį termostato ekrano mygtuką, ekrano ryškumas pasidaro maksimalus.

24 valandų apsauga, nutrūkusių elektros energijos tiekimui

Šildytuvas palaiko vidinio laikrodžio veikimą iki 24 valandų dingus maitinimo įtampai. Po 24 valandų ar ilgesnio įtampos tiekimo nutrūkimo laiko, pradėjus veikti termostatui, jis palaikys paskutinę naudotą temperatūrą. Ekranas mirksės - taip nurodoma, kad buvo ilgą laiką nutrūkęs elektros energijos tiekimas. Mirksėjimo funkcija bus matoma tol, kol paspausite bet kurį mygtuką.

TERMOSTATA DISPLEJA VISPĀRĪGAIS APRAKSTS

GAISMAS INDIKATORI:

1. Displejs uzrāda temperatūras un vadības parametrus.
2. Sarkanā gaisma ir ieslēgta, kad darbojas sildītājs.
3. Zaļā gaisma norāda uz samazinātu temperatūru. Tā ir ieslēgta laikā, kad sildītājs darbojas atbilstoši izvēlētajai programmai, uzturot samazinātu temperatūru. (Skatīt Papildu funkcijas)
4. Zaļās gaismas indikators norāda "komforta" temperatūru. Tā ir ieslēgta laikā, kad sildītājs darbojas atbilstoši izvēlētajai programmai, uzturot "komforta" temperatūru. (Skatīt Papildu funkcijas)

TAUSTIŅU FUNKCIJAS:

- ⊕ – Palielina temperatūru, laiku vai citu parametru.
- ⊖ – Samazina temperatūru, laiku vai citu parametru.
- ⊙ – Izvēlnes poga ar nozīmi "mazāk".
- ⊙ – Izvēlnes poga ar nozīmi "vairāk".
- ⊙ – Izvēlnes apstiprinājums.

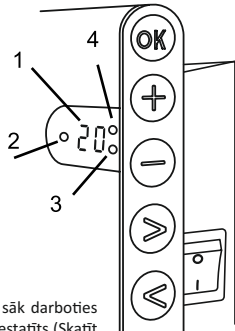

KĀ DARBOTIES



Iekārtu ieslēdz un izslēdz, nospiežot sildītāja labajā pusē esošo taustiņu ①. Ieslēdzot sildītāju pirmo reizi, tas sāk darboties noklusētās "komforta" temperatūras režīmā 22°C; savukārt mirgojošais ekrāns norādīs, ka pulksteņa laiks vēl nav iestatīts (Skatīt Iestatījumu izvēlni). Sildītājs uzturēs uz ekrāna norādīto temperatūru, ja vien lietotājs Programmu izvēlnē neizvēlas vēlamo programmu. Jūs varat izveidot savu nedēļas apsildes programmu (P1) vai varam izmantot esošās standarta programmas "Birojs" (P2) vai "Mājas" (P3). Nedēļas programmas nosaka laiku, kad tiks uzturēta komforta temperatūra (22°C) un kad tiks uzturēta samazinātā temperatūra, kas taupa enerģiju (17°C).

IESTATĪJUMU IZVĒLNE

Nospiežot taustiņu ⊙ un paturot to nospiestu 3 sekundes, iespējams ieslēgt un izslēgt iestatījumu izvēlni. Izmantojiet taustiņus ⊙ ⊙, lai pārvietotos pa sarakstu, un izmantojiet taustiņu ⊙, lai izvēlētos nepieciešamo iestatījumu vai apstiprinātu savu izvēli:

Iespējas	Funkcijas apraksts
td	Laika iestatīšana sildītājam
	Iestatiet nedēļas dienu, nospiežot ⊕ ⊖. 1 – pirmdiena; 2 – otrdiena utt., un saglabājiet, nospiežot ⊙. Iestatiet stundu: 0-23 un saglabājiet, nospiežot ⊙. Iestatiet minūtes: 0-59 un saglabājiet, nospiežot ⊙. Kamēr nebūs iestatīts laiks un nedēļas diena, Jūs nevarēsīt koriģēt citus iestatījumus.
Pr	Nedēļas sildīšanas programmas koriģēšana
	P1 brīdina Jūs, ka gatavojaties koriģēt lietotāja programmu. Apstipriniet to, nospiežot ⊙. Izvēlieties, kuras dienas koriģēt, izmantojot taustiņus ⊙ un ⊙. 7d – 7 dienas, 5d – 5 darba dienas, 2d – nedēļas nogale, d1 – pirmdiena, d2 – otrdiena, d3 – trešdiena, d4 – ceturtdiena, d5 – piektdiena, d6 – sestdiena, d7 – svētdiena, un apstipriniet savu izvēli, nospiežot ⊙. Izmantojiet taustiņus ⊙ un ⊙, lai mainītu stundas no 00 līdz 23, un izvēlieties vēlamo temperatūru katrai stundai: ⊙ samazināta temperatūra (ieslēgta zaļā gaismīna virs ⊙), ⊕ "komforta" temperatūra (ieslēgta zaļā gaismīna virs ⊕). Nospiežot ⊙, atgriezīsities vēlamās dienas izvēlnes sarakstā, lai programmētu tālāk vai izietu no iestatījumu izvēlnes, nospiežot un 3 sekundes paturot nospiestu taustiņu ⊙. Ja vēlaties palaist nedēļas programmu, skatiet nodaju "Programmas izvēlnē". Pirms programmēšanas sākuma pēdējā uz ekrāna redzamā vērtība tiks attiecināta ka "komforta" temperatūra.
Co	"Komforta" temperatūras koriģēšana
	Izvēlieties vēlamo komforta temperatūru, nospiežot ⊕ un ⊖. Nospiežot ⊙, nonāksit iestatījumu izvēlnē.
rd	Zemākās temperatūras iestatīšana
	Izvēlieties vēlamo zemāko temperatūru, nospiežot ⊕ un ⊖. Nospiežot ⊙, nonāksit iestatījumu izvēlnē.
OP	Atvērta loga konstatēšanas funkcija
	Izvēlieties "On" vai "oF", nospiežot ⊕ vai ⊖. Šī funkcija pēc noklusējuma ir izslēgta. Atvērta loga konstatēšanas funkcija nosaka, ja ir atvērts logs (t.i. tā konstatē strauju temperatūras izmaiņu īsā laika sprīdī). Kad sildītājs ir konstatējis atvērtu logu, sildīšana tiek automātiski izslēgta un nomainīta uz pretaisaišanas režīmu, uzturot 7°C temperatūru, un uz displeja parādās "AF". Kad logs tiek aizvērts, t.i. kad temperatūra telpā pieaug, sildītājs automātiski ieslēdz iepriekšējo programmu vai uztur pastāvīgu konstantu temperatūru.
C	Temperatūras kalibrēšana
	Apkārtējās vides temperatūra tiek rādīta ekrānā. Ja tā nesaskan ar termometra rādījumu, to iespējams kalibrēt. Piemēram, sildītājs rāda, ka apkārtējās vides temperatūra ir 20°C, savukārt cits termometrs rāda, ka tā ir 22°C. Šādā gadījumā varat to kalibrēt un iestatīt temperatūru, kāda izmērīta ar termometra palīdzību.
AS	Adaptīvo palaišana
	Ieslēdziet ("On") vai izslēdziet ("oF") adaptīvo palaišanu, izmantojot taustiņus ⊕ un ⊖. Šī funkcija nodrošina lietotāja iestatītas temperatūras sasniegšanu konkrētā laikā. Piemēram, ja vēlaties, lai pulksten 9.00 temperatūra būtu 22°C, sildītājs noteikts laiku, kad tam jāšāks apsildi, lai vēlamajā laikā sasniegtu 22°C.
rE	Atjaunot sildītāja rūpnīcas iestatījumus
	Nospiediet ⊙ un pēc tam, kad ekrāns izslēdzas, atkal nospiediet un turiet ⊙, kamēr uz ekrāna pie katra norādītā segmenta redzat "00".

PROGRAMMU IZVĒLNE

Nospiežot taustiņu , Jūs nokļūstat nedējas apsildes programmas izvēlnē. Izmantojiet taustiņus  , lai pārvietotos pa šādu sarakstu:

Iespējas	Funkcija
P1	Tiks ieslēgta lietotāja nedējas programma, kuru var koriģēt atbilstoši lietotāja vajadzībām.
P2	Tiks ieslēgta programma "Birojs", nodrošinot komfortablu temperatūru darba laikā.
P3	Tiks ieslēgta programma "Mājas", nodrošinot komfortablu temperatūru no rīta, vakarā un visu dienu nedējas nogalēs.
OF	Tiks ieslēgts miega režīms, kura laikā sildīšana nedarbojas, bet pulksteņa iestatījumi tiek saglabāti.
nP	Nedējas sildīšanas programma tiks ieslēgta un sildītājs darbosies atbilstoši tām vērtībām, kuras norādītas uz ekrāna.

Vēlamo programmu iespējams izvēlēties, nospiežot .

"Komforta" temperatūras laiki nedējas sildīšanas programmā:





Diena	"Komforta" temperatūras laiki		
	P1	P2	P3
Pirmdiena	00-23	07-17	06-08, 15-23
Otrdiena	00-23	07-17	06-08, 15-23
Trešdiena	00-23	07-17	06-08, 15-23
Ceturtdiena	00-23	07-17	06-08, 15-23
Piektdiena	00-23	07-17	06-08, 15-23
Sestdiena	00-23		07-23
Svētdiena	00-23		07-23

PAPILDU FUNKCIJAS



Pastāvīga temperatūras koriģēšana nedējas programmā

Ja koriģējat uz ekrāna parādīto esošo temperatūru, izmantojot taustiņus  un , un nospiedīsiet  brīdī, kad deģis komforta vai samazinātās temperatūras gaisma, strādājošā programma automātiski mainīs attiecīgā režīma temperatūru.

Īslaicīga temperatūras koriģēšana nedējas programmā

Ja koriģējat uz ekrāna parādīto esošo temperatūru, izmantojot taustiņus  un , bet nospiedīsiet  brīdī, kad deģis komforta vai samazinātās temperatūras gaisma, no jauna iestatītā temperatūra paliks spēkā tikai līdz nākamajai apsildes temperatūras maiņai saskaņā ar iestatīto programmu. Nedējas temperatūras īslaicīgas koriģēšanas laikā gaisma indikators mirgos virs taustiņiem  (samazināta temperatūra) vai  (palielināta temperatūra).

Drošība pret bērnu vai citu personu neatļautu iejaukšanos

Termostatu var nodrošināt pret bērnu vai citu personu neatļautu iejaukšanos tā darbībā. Šo funkciju var ieslēgt/izslēgt, reizē nospiežot un 5 sekundes paturot nospiešus taustiņus  un , kamēr uz ekrāna parādās "cc".

Apgaismojuma aptumšošana (automātiska ekrāna spilgtuma samazināšana)

Ja sildītājs 15 sekundes atrodas dīkstāves režīmā, ekrāna spilgtums tiks samazināts. Nospiežot jebkuru uz termostata displeja esošo taustiņu, spilgtums atjaunosies.

24 stundu aizsardzība elektrības padeves pārtraukuma gadījumā

Elektrības padeves pārtraukuma gadījumā sildītājs saglabās iekšējā pulksteņa darbību līdz 24 stundām.

Ja elektrības padeves pārtraukums ir ilgāks par 24 stundām, termostats atgriezīsies pie pēdējās izvēlētas temperatūras vai programmas.

Ekrāns mirgos, norādot uz elektrības padeves pārtraukumu. Mirgošana turpināsies, kamēr nospiedīsiet jebkuru taustiņu.

ALGEMEEN OVERZICHT VAN DE THERMOSTAATWEERGAVE

LICHTINDICATOREN:

1. Display met temperatuur- en controleparameters.
2. Het rode lampje brandt als de verwarming werkt.
3. Groen licht met een lagere temperatuur. Deze brandt wanneer de verwarming werkt in overeenstemming met het gekozen programma, waarbij de verlaagde temperatuur gehandhaafd blijft. (Zie Extra functies)
4. Groenlichtindicator die de "comfort" temperatuur weergeeft. Deze brandt als de verwarming werkt in overeenstemming met het gekozen programma, waarbij de "comfort"-temperatuur wordt gehandhaafd. (Zie Extra functies)

KNOPFUNCTIES:

- ⊕ – Verhoogt temperatuur, tijd of andere parameter.
- ⊖ – Verlaagt temperatuur, tijd of andere parameter.
- ⊗ – Selectieknop betekent "minder".
- ⊗ – Selectieknop betekent "meer".
- ⊗ – Bevestiging van selectie.

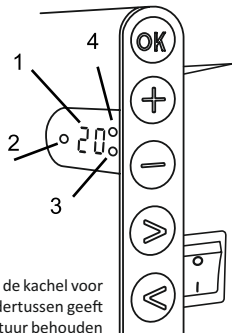

HOE TE BEDIENEN



Het apparaat wordt in- of uitgeschakeld door op de knop ① aan de rechterkant van de kachel te drukken. Wanneer de kachel voor de eerste keer wordt ingeschakeld, begint deze te werken met de standaard "comfort"-temperatuur van 22 °C; ondertussen geeft het knipperende scherm aan dat er nog geen klok tijd is ingesteld (zie Menu Instelling). De verwarmers zal de temperatuur behouden die op het scherm wordt weergegeven als de gebruiker het gewenste programma niet selecteert in het menu Programma. U kunt uw eigen wekelijkse verwarmingsprogramma maken (P1) of u kunt de bestaande standaardprogramma's "Office" (P2) of "Home" (P3) gebruiken. De wekelijkse programma's bepalen wanneer het de comforttemperatuur (22 °C) zal handhaven en wanneer het de verlaagde temperatuur zal handhaven, wat energie bespaart (17 °C).

MENU INSTELLEN

Door de ⊗ knop gedurende 3 seconden ingedrukt te houden, kan het selectiemenu worden in- of uitgeschakeld. Gebruik de ⊗ ⊗ knoppen om door de lijst te bladeren en gebruik de ⊗ knop om de gewenste instelling te selecteren of uw selectie te bevestigen:

Opties	Beschrijving van de functie
td	De tijd van de verwarming instellen Stel de dag van de week in door te drukken op ⊕ ⊖ : 1 - maandag; 2 - dinsdag, enz., en sla het op door op ⊗ te drukken. Stel het uur in: 0-23 en sla op door op ⊗ te drukken. Stel de minuten in: 0-59 en sla op door op ⊗ te drukken. U kunt pas andere instellingen aanpassen als u de tijd en dag van de week hebt ingesteld.
Pr	Aanpassing van wekelijks verwarmingsprogramma P1 laat u weten dat u het gebruikersprogramma gaat aanpassen. Bevestig dit door op ⊗ te drukken. Selecteer de dag (en) die u gaat aanpassen met behulp van de ⊗ en ⊗ knoppen: 7d - 7 dagen, 5d - 5 werkdagen, 2d - weekend, d1 - maandag, d2 - dinsdag, d3 - woensdag, d4 - donderdag, d5 - vrijdag, d6 - zaterdag, d7 - zondag, en bevestig uw selectie door op ⊗ te drukken. Gebruik de ⊗ en ⊗ knoppen en om de uren van 00 tot 23 te wijzigen en selecteer de gewenste temperatuur voor elk uur: ⊖ een verlaagde temperatuur (groen lampje brandt bovenin ⊗), ⊕ een "comfort"-temperatuur (groen lampje brandt bovenin ⊗). Na het indrukken van ⊗ keert u terug naar de keuzelijst van de gewenste dag voor verdere programmering of verlaat u het instellingenmenu door 3 seconden op ⊗ te drukken. Als u een weekprogramma wilt starten, zie hoofdstuk "Programmamenu". De laatste waarde die op het scherm wordt gebruikt, wordt vóór de start van de programmering toegeschreven aan de "comfort"-temperatuur.
Co	Aanpassing van de "comfort"-temperatuur Selecteer de gewenste comforttemperatuur door op ⊕ en ⊖ te drukken. Door op ⊗ te drukken, gaat u naar het instellingenmenu.
rd	Een lagere temperatuur instellen Selecteer de gewenste lagere temperatuur door op ⊕ en ⊖ te drukken. Door op ⊗ te drukken, gaat u naar het instellingenmenu.
OP	Functie voor het detecteren van een open raam Selecteer "Aan" of "oF" door op ⊕ of ⊖ te drukken. Deze functie is standaard uitgeschakeld. De functie van een open venster detecteert of een venster open is (d.w.z. het detecteert een snelle verandering in temperatuur in een korte tijdsperiode). Nadat de verwarmers een open raam heeft gedetecteerd, wordt de verwarming automatisch uitgeschakeld en omgeschakeld naar antivriesmodus door een temperatuur van 7 °C te handhaven en "AF" wordt weergegeven. Nadat het venster gesloten is, d.w.z. wanneer de temperatuur in het gebied toeneemt, schakelt de verwarmers automatisch het vorige programma in of handhaaft een permanente constante temperatuur.
C	Temperatuurkalibratie De omgevingstemperatuur wordt op het scherm weergegeven. Als het niet overeenkomt met de thermometerwaarden, kan het worden gekalibreerd. De verwarmers geeft bijvoorbeeld aan dat de omgevingstemperatuur 20 °C is; ondertussen geeft de andere thermometer aan dat het 22 °C is. Vervolgens kunt u het kalibreren en de temperatuur instellen die u hebt gemeten met de andere thermometer.
AS	Adaptieve start Schakel de adaptieve start in ("Aan") of uit ("oF") met behulp van de knoppen ⊕ en ⊖. Deze functie bereikt de temperatuur die door de gebruiker op een bepaald tijdstip is ingesteld. Als u bijvoorbeeld wilt dat de temperatuur om 9 uur 22 °C is, bepaalt de verwarmers wanneer deze moet worden verwarmd, zodat deze op het gewenste tijdstip op 22 °C komt.
rE	Reset de kachel naar de fabrieksinstellingen Druk op ⊗ nadat het scherm is uitgeschakeld, en houdt ⊗ opnieuw ingedrukt totdat u "00" op het scherm ziet na elk weergegeven segment.

PROGRAMMA MENU

Als u op de  knop drukt, komt u in het keuzemenu van het wekelijkse verwarmingsprogramma. Gebruik de   knoppen om door de volgende lijst te scrollen:

Opties	Functie
P1	Het wekelijkse programma van de gebruiker wordt ingeschakeld en kan worden aangepast aan de behoeften van de gebruiker.
P2	Het "Office" -programma wordt ingeschakeld en biedt een aangename temperatuur tijdens kantooruren.
P3	Het "Home" -programma wordt ingeschakeld, waardoor het 's morgens,'s avonds en in het weekend gedurende de dag aangenaam warm is.
OF	De slaapmodus wordt ingeschakeld, hierbij werkt de verwarming niet, maar de klokinstellingen worden wel gehandhaafd.
nP	Het wekelijkse verwarmingsprogramma wordt uitgeschakeld en de verwarming werkt volgens de waarden die op het scherm worden weergegeven.



Het gewenste programma kan worden geselecteerd door op  te drukken.

Tijden van de "comfort" -temperatuur in het wekelijkse verwarmingsprogramma:





Dag	Tijden van "comfort" -temperatuur		
	P1	P2	P3
Maandag	00-23	07-17	06-08, 15-23
Dinsdag	00-23	07-17	06-08, 15-23
Woensdag	00-23	07-17	06-08, 15-23
Donderdag	00-23	07-17	06-08, 15-23
Vrijdag	00-23	07-17	06-08, 15-23
Zaterdag	00-23		07-23
Zondag	00-23		07-23

EXTRA FUNCTIES



Permanente aanpassing van de temperatuur in het weekprogramma

Als u de bestaande temperatuur op het scherm aanpast met behulp van de knoppen  en  en u op  drukt, wanneer het comfort- of temperatuurverlaginglampje aan is, heeft het Bedieningsprogramma automatisch voorrang boven de temperatuur in de relevante modus.

Tijdelijke aanpassing van de temperatuur in het weekprogramma

Als u de bestaande temperatuur die op het scherm wordt weergegeven aanpast met de knoppen  en , maar niet op de  knop drukt wanneer het lampje voor comfort of verlaging van de temperatuur brandt, is de nieuw ingestelde temperatuur alleen geldig tot de volgende wijziging van de verwarmingstemperatuur volgens het ingestelde programma. Tijdens de tijdelijke aanpassing van de wekelijkse temperatuur zal een lichtindicator boven de knoppen  (verlaagde temperatuur) of  (verhoogde temperatuur) knipperen.

Beveiliging tegen ongeoorloofd gebruik door kinderen of andere personen

De thermostaat kan worden beveiligd tegen ongeoorloofd gebruik door kinderen of andere personen. Deze functie kan worden in- en uitgeschakeld door de knoppen  en  tegelijkertijd gedurende 5 seconden ingedrukt te houden totdat u "cc" op het scherm ziet.

Dimmen van de verlichting (automatische vermindering van de helderheid van het scherm)

Als de kachel 15 seconden in de inactieve modus staat, wordt de helderheid van het scherm verminderd. Als u op een knop op het display van de thermostaat drukt, keert de helderheid terug.

24-uurs beveiliging bij stroomuitval

De verwarmers zal de werking van de interne klok maximaal 24 uur behouden in geval van stroomuitval. Als de stroomuitval meer dan 24 uur aanhoudt, zal de thermostaat terugkeren naar de laatst geselecteerde temperatuur of programma. Het scherm knippert, wat wijst op een stroomstoring. De knipperende functie gaat door totdat u op een willekeurige knop drukt.

WIDOK OGÓLNY EKRANU TERMOSTATU

WSKAŹNIKI ŚWIETLNE:

1. Ekran – wskazuje parametry temperatury i sterowania.
2. Wskaźnik koloru czerwonego świeci się, gdy działa ogrzewanie.
3. Wskaźnik obniżonej temperatury – kolor zielony. Świeci się, gdy ogrzewanie odbywa się według ustalonego programu; podtrzymanie obniżonej temperatury. Nie świeci się, gdy program nie został wybrany i ogrzewanie odbywa się według ustalonej wartości numerycznej. Wskaźnik miga – ogrzewanie odbywa się według ustalonego programu; tymczasowe podtrzymanie zmienionej obniżonej temperatury.
4. Temperatura komfortu – wskaźnik koloru zielonego. Świeci się, gdy ogrzewanie odbywa się według ustalonego programu; podtrzymanie temperatury komfortu. Nie świeci się, gdy program nie został wybrany, ogrzewanie odbywa się według ustalonej wartości numerycznej. Wskaźnik miga – ogrzewanie odbywa się według ustalonego programu; tymczasowe podtrzymanie zmienionej temperatury komfortu.

FUNKCJE PRZYCSKÓW:

- ⊕ – podwyższenie temperatury, czasu lub innego parametru.
- ⊖ – obniżenie temperatury, czasu lub innego parametru.
- ⊙ – przycisk wyboru „Mniej”.
- ⊗ – przycisk wyboru „Więcej”.
- OK – zatwierdzenie wyboru.

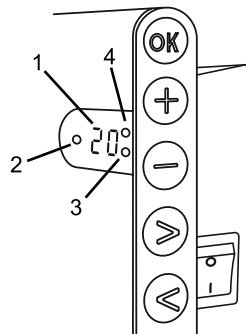

ZASADA DZIAŁANIA

Urządzenie załącza się lub wyłącza poprzez naciśnięcie przycisku „1” znajdującego po prawej stronie grzejnika. Po naciśnięciu po raz pierwszy, grzejnik od razu zaczyna działać w trybie 22 °C temperatury komfortu, migający ekran pokazuje, że nie został ustawiony zegar (patrz. Menu ustawień). Grzejnik podtrzymuje pokazywaną na ekranie temperaturę, jeżeli użytkownik nie wybrał żądanego programu „Menu programów”. Można ustawić własny tygodniowy program ogrzewania (P1) lub korzystać z standardowych: „Biuro” – P2 lub „Dom” – P3. W tygodniowych programach ustalono, kiedy grzejnik podtrzymuje temperaturę komfortu (22 °C), a kiedy obniżoną – tryb energooszczędny (17 °C).

MENU USTAWIENÍ

Po naciśnięciu i podtrzymaniu przez 3 sekundy przycisku OK, załącza lub wyłącza się menu ustawień. W menu poruszamy się za pomocą przycisków ⊖/⊕, a przyciskiem OK wybieramy żądany punkt ustawień lub zatwierdzamy wybór:

Wyrób	Opis funkcji
td	Ustawienie godzin grzejnika
	Dzień tygodnia wybieramy poprzez ⊕/⊖: 1 – poniedziałek, 2 – wtorek itd., zatwierdzamy przyciskiem OK. Ustawiamy godzinę: 0-23, zatwierdzamy przyciskiem OK. Ustawiamy minuty: 0-59, zatwierdzamy przyciskiem OK. Bez ustawienia czasu i dnia tygodnia nie będzie możliwości wprowadzania zmian innych ustawień.
Pr	Korekta tygodniowego programu ogrzewania
	P1 informuje, że zostanie skorygowany program użytkownika, zatwierdzamy przyciskiem OK. Za pomocą przycisków ⊖ i ⊕ wybieramy, który dzień (dni) korygujemy: 7d - 7 dni, 5d - 5 dni roboczych, 2d - weekend, d1 - poniedziałek, d2 - wtorek, d3 - środa, d4 - czwartek, d5 - piątek, d6 - sobota, d7 - niedziela i zatwierdzamy przyciskiem OK. Za pomocą przycisków ⊖ i ⊕ zmieniamy godziny od 00 do 23 i ustawiamy żądaną temperaturę dla każdej godziny: ⊖ obniża temperaturę (świeci się zielona lampka nad ⊖), ⊕ temperatura komfortu (świeci się zielona lampka nad ⊕). Po naciśnięciu przycisku OK wracamy do listy wyboru dnia w celu dalszego programowania lub po naciśnięciu przez 3 sekundy OK wychodzimy z menu ustawień. Aby uruchomić tygodniowy program, patrz punkt „Menu programu”. Dla temperatury komfortu przydzielona zostaje ostatnia pokazywana na ekranie wartość przed rozpoczęciem programowania.
Co	Korekta temperatury komfortu
	Za pomocą przycisków ⊕ i ⊖ wybieramy żądaną temperaturę komfortu. Po naciśnięciu OK wychodzimy z menu ustawień.
rd	Ustawienie temperatury obniżonej
	Za pomocą przycisków ⊕ i ⊖ wybieramy żądaną temperaturę komfortu. Po naciśnięciu OK wychodzimy z menu ustawień.
OP	Funkcja wykrywania otwartego okna
	Za pomocą przycisków ⊕ i ⊖ wybieramy „On” lub „Of”. Zgodnie z wyciszeniem funkcja ta jest wyłączona. Funkcja otwartego okna pozwala na odnotowanie otwartego okna (w krótkim okresie czasu zauważa się nagłą zmianę temperatury). Po stwierdzeniu otwartego okna przez grzejnik, ogrzewanie zostaje automatycznie wyłączone i następuje przejście do trybu przeciwmroźeniowego 7 °C. Po zamknięciu okna, tj., gdy temperatura otoczenia zaczyna wzrastać, grzejnik automatycznie załącza uprzednio podtrzymywany program lub stałą temperaturę.
C	Kalibracja temperatury
	Ekran pokazuje temperaturę otoczenia. Jeżeli nie zgadza się ona z danymi na innym termometrze, wówczas można przeprowadzić kalibrację. Przykładowo, grzejnik pokazuje, że temperatura otoczenia wynosi 20 °C, tymczasem inny termometr pokazuje 22 °C. Wówczas w trakcie kalibracji ustawiamy taką temperaturę, jaką uzyskaliśmy w pomiarze na drugim termometrze.

AS	Start adaptacyjny
	Za pomocą przycisków ⊕ i ⊖ załączamy „On” lub wyłączamy „Of” start adaptacyjny. Za pomocą tej funkcji istnieje możliwość osiągnięcia temperatury użytkownika w przewidywanym czasie. Przykładowo, jeżeli chcemy, aby na godzinę 9 temperatura wynosiła 22 °C, grzejnik sam uzna, kiedy należy rozpocząć ogrzewanie, aby w zadanym czasie uzyskać temperaturę 22 °C.
rE	Odtworzenie ustawień fabrycznych grzejnika
	Po naciśnięciu przycisku ⊕ i wygaszeniu ekranu, naciskamy i przytrzymujemy przycisk ⊕ dopóki po jednym segmencie na ekranie zaświeci się „00”.

MENU PROGRAMÓW

Po naciśnięciu przycisku ⊙ załącza się menu wyboru tygodniowego programu ogrzewania. W menu poruszamy się za pomocą przycisków ⊖ / ⊕:

Wybór	Funkcja
P1	Załączenie tygodniowego programu użytkownika, który można edytować według możliwości.
P2	Załączenie programu „Biuro” – temperatura komfortu w godzinach pracy.
P3	Załączenie programu „Dom” – temperatura komfortu rano i wieczorem, w weekendy – cały dzień.
OF	Załączenie trybu nocnego – ogrzewanie nie działa, podtrzymywane są jedynie ustawienia zegara.
nP	Wyłączenie tygodniowego programu ogrzewania, ogrzewanie odbywa się zgodnie ze wskaźnikami ekranu.

Wybór żądanego programu odbywa się poprzez naciśnięcie przycisku ⊕.

Godziny temperatury komfortu w programie ogrzewania:

Dzień tygodnia	Godziny temperatury komfortu		
	P1	P2	P3
Poniedziałek	00-23	07-17	06-08, 15-23
Wtorek	00-23	07-17	06-08, 15-23
Środa	00-23	07-17	06-08, 15-23
Czwartek	00-23	07-17	06-08, 15-23
Piątek	00-23	07-17	06-08, 15-23
Sobota	00-23		07-23
Niedziela	00-23		07-23

FUNKCJE DODATKOWE

Stała korekta tygodniowego programu temperatury

Gdy świeci się lampka komfortu/obniżonej temperatury, po skorygowaniu istniejącej temperatury na ekranie za pomocą przycisków ⊕ i ⊖ i naciśnięciu ⊕, w działającym programie nastąpi automatyczne weryfikacja temperatury wybranego trybu.

Tymczasowa korekta tygodniowego programu temperatury

Gdy świeci się lampka komfortu/obniżonej temperatury, po skorygowaniu istniejącej temperatury na ekranie za pomocą przycisków ⊕ i ⊖, jednak bez naciskania przycisku ⊕, na nowo ustawiona temperatura pozostanie ważna wyłącznie do zmiany temperatury zgodnie z ustawionym programem. W trybie tymczasowej korekty tygodniowego programu temperatury, miga wskaźnik świetlny nad przyciskiem ⊖ (obniża temperaturę) lub nad przyciskiem ⊕ (podwyższa temperaturę).

Funkcja zabezpieczenia przed dziećmi lub niepożądanego użycia innych osób

Termostat może zostać zabezpieczony przed niepożądanym użyciem dzieci lub innych osób; funkcja załącza się/ wyłącza poprzez 5 sekundowe przytrzymanie przycisków ⊖ i ⊕, aż na ekranie wyświetli się „cc”.

Przyciemnione wyświetlanie (automatyczne obniżenie jasności ekranu)

Gdy grzejnik pozostaje przez 15 sekund w stanie spoczynku, jasność ekranu ulega zmniejszona. Po naciśnięciu dowolnego przycisku na ekranie termostatu, jasność ekranu maksymalnie się zwiększa.

Zabezpieczenie 24-godzinne w przypadku braku dostaw energii

Grzejnik podtrzymuje działanie zegara wewnętrznego do 24 godzin w przypadku utraty zasilania elektrycznego.

Jeżeli zasilanie elektryczne zostało utracone na ponad 24 godzin, termostat powraca do ostatniego wybranego programu. Ekran miga – w ten sposób sygnalizuje się, że utrata zasilania elektrycznego miała miejsce przez dłuższy czas. Funkcja migania będzie widoczna dopóki zostanie naciśnięty dowolny przycisk.

PREZENTARE GENERALĂ A AFIȘAJULUI TERMOSTATULUI

INDICATOARE LUMINOASE:

1. Afișaj care indică temperatura și parametrii de control.
2. Lumina roșie este aprinsă când funcționează radiatorul.
3. Lumina verde indică o temperatură scăzută. Este aprinsă când radiatorul funcționează în conformitate cu programul ales, menținând temperatura scăzută. (A se vedea funcțiile suplimentare) Indicatorul cu lumină verde indică temperatura de „confort”. Este aprins când radiatorul funcționează în conformitate cu programul ales, menținând temperatura de „confort”. (A se vedea funcțiile suplimentare)

FUNCȚIILE BUTOANELOR:

- ⊕ – crește temperatura, timpul sau alt parametru.
- ⊖ – scade temperatura, timpul sau alt parametru.
- ⊙ – buton de selecție ce reprezintă „mai puțin”.
- ⊗ – buton de selecție ce reprezintă „mai mult”.
- Ⓚ – confirmarea selecției.

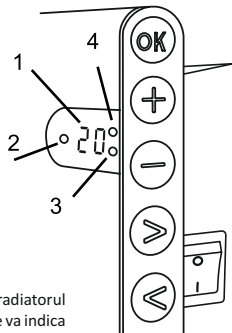

MOD DE OPERARE



Aparatul este pornit sau oprit prin apăsarea butonului ① din partea dreaptă a radiatorului. Când se pornește radiatorul pentru prima dată, începe să funcționeze la temperatura implicită de „confort”, 22°C; între timp, ecranul care clipește va indica faptul că nu s-a setat încă ora pentru ceas (a se vedea meniul Configurare). Radiatorul va menține temperatura afișată pe ecran dacă utilizatorul nu selectează programul dorit din meniul Program. Puteți crea propriul program săptămânal de încălzire (P1) sau puteți folosi programele standard existente „Office” (P2) sau „Home” (P3). Programele săptămânale determină când se va menține temperatura de confort (22°C) și când se va menține temperatura scăzută, care economisește energie (17°C).

MENIUL CONFIGURARE

Dacă se apasă lung butonul Ⓚ timp de 3 secunde, se poate activa sau dezactiva meniul de configurare. Folosiți butoanele ⊙ ⊗ pentru a derula prin listă și butonul Ⓚ pentru a selecta setarea necesară sau pentru a vă confirma selecția:

Opțiuni	Descrierea funcției
td	Setare timpului pentru radiator Setați ziua din săptămână apăsând butoanele ⊕ ⊖ : 1 – luni; 2 – marți etc., și salvați apăsând pe Ⓚ. Setați ora: 0-23 și salvați apăsând pe Ⓚ. Setați minutele: 0-59 și salvați apăsând pe Ⓚ. Nu veți putea regla nicio altă setare înainte de a seta ora și ziua din săptămână.
Pr	Reglarea programului săptămânal de încălzire P1 vă va informa că urmează să reglați programul utilizatorului. Confirmația păsând pe Ⓚ. Selectați ziua/zilele pe care urmează să le setați folosind butoanele ⊙ și ⊗: 7d – 7 zile, 5d – 5 zile lucrătoare, 2d – weekend, d1 – luni, d2 – marți, d3 – miercuri, d4 – joi, d5 – vineri, d6 – sâmbătă, d7 – duminică și conformați selecția apăsând pe Ⓚ. Folosiți butoanele ⊙ și ⊗ pentru a modifica orele de la 00 la 23 și selectați temperatura dorită pentru fiecare oră: ⊖ o temperatură mai scăzută (indicatorul luminos verde de deasupra ⊙ este aprins), ⊕ o temperatură de „confort” (indicatorul luminos verde de deasupra ⊗ este aprins). După ce apăsați Ⓚ, reveniți la lista de selectare a zilei dorite pentru o programare ulterioară sau părăsiți meniul de configurare apăsând pe Ⓚ timp de 3 secunde. Dacă doriți să inițiați un program săptămânal, consultați capitolul „Meniul Program”. Ultima valoare folosită pe ecran va fi atribuită temperaturii de „confort” înainte de inițierea programării.
Co	Reglarea temperaturii de „confort” Selectați temperatura de confort dorită apăsând pe ⊕ și ⊖. Dacă apăsați pe Ⓚ accesați meniul de configurare.
rd	Setarea unei temperaturi mai scăzute Selectați temperatura mai scăzută dorită apăsând pe ⊕ și ⊖. Dacă apăsați pe Ⓚ accesați meniul de configurare.
OP	Funcția care detectează o fereastră deschisă Selectați „On”, sau „oF” apăsând pe ⊕ sau ⊖. Această funcție este dezactivată în mod implicit. Funcția privind fereastra deschisă detectează dacă este deschisă o fereastră (mai exact, detectează o modificare bruscă a temperaturii într-un interval scurt de timp). După ce radiatorul detectează o fereastră deschisă, încălzirea este dezactivată automat și trecută pe modul anti-îngheț, menținându-se o temperatură de 7°C și se afișează „AF”. După ce se închide fereastra, mai exact când crește temperatura din zona respectivă, radiatorul activează automat programul anterior sau menține o temperatură constantă permanentă.
C	Calibrarea temperaturii Pe ecran se afișează temperatura ambientă. Dacă nu corespunde măsurătorilor termometrului, atunci poate fi calibrată. De exemplu, radiatorul indică faptul că temperatura ambientă este 20°C; în același timp, celălalt termometru indică faptul că sunt 22°C. Atunci o puteți calibra și seta temperatura pe care ați măsurat-o folosind celălalt termometru.
AS	Pornire adaptivă Activați („On”) sau dezactivați („oF”) pornirea adaptivă folosind butoanele ⊕ și ⊖. Această funcție atinge temperatura setată de utilizator la un anumit moment. De exemplu, dacă doriți ca la ora 9 temperatura să fie 22°C, radiatorul va stabili când trebuie să înceapă să încălzească astfel încât la ora dorită să fie 22°C.
rE	Resetarea radiatorului la setările implicite din fabrică Apăsați pe Ⓚ și după ce se stinge ecranul apăsați lung din nou Ⓚ până când apare „00” pe ecran după fiecare segment afișat.

MENIUL PROGRAM

Dacă apăsați butonul  accesați meniul de selectare al programului săptămânal de încălzire. Folosiți butoanele   pentru a derula prin următoarea listă:

Opțiuni	Funcție
P1	Se activează programul săptămânal al utilizatorului, care poate fi reglat în funcție de nevoile acestuia.
P2	Se activează programul „Office”, care asigură o temperatură confortabilă în timpul orelor de serviciu.
P3	Se activează programul „Home”, care asigură o temperatură confortabilă dimineața, seara și în timpul weekendurilor pe tot parcursul zilei.
OF	Se activează modul de repaus, în timpul căruia încălzirea nu funcționează, dar se mențin setările ceasului.
nP	Se dezactivează programul săptămânal de încălzire și radiatorul va funcționa în conformitate cu valorile afișate pe ecran.



Dacă se apasă butonul  se poate selecta programul dorit.

Orele de temperatură de „confort” din programul săptămânal de încălzire:





Zi	Orele de temperatură de „confort”		
	P1	P2	P3
Luni	00-23	07-17	06-08, 15-23
Marți	00-23	07-17	06-08, 15-23
Miercuri	00-23	07-17	06-08, 15-23
Joi	00-23	07-17	06-08, 15-23
Vineri	00-23	07-17	06-08, 15-23
Sâmbătă	00-23		07-23
Duminică	00-23		07-23

FUNCȚII SUPLIMENTARE



Reglarea permanentă a temperaturii în programul săptămânal

Dacă reglați temperatura existentă afișată pe ecran folosind butoanele  și  și apăsați  când este aprins indicatorul luminos pentru temperatură de confort sau scăzută, programul de funcționare va suprascrie automat temperatura modului relevant.

Reglarea temporară a temperaturii în programul săptămânal

Dacă reglați temperatura existentă afișată pe ecran folosind butoanele  și  dar nu apăsați butonul  când este aprins indicatorul luminos pentru temperatură de confort sau scăzută, temperatura nou setată va fi valabilă doar până la următoarea modificare a temperaturii de încălzire, în conformitate cu programul setat. În timpul reglării temporare a temperaturii săptămânale, un indicator luminos va clipi deasupra butonului  (temperatură scăzută) sau  (temperatură crescută).

Securitatea împotriva utilizării neautorizate de către copii sau alte persoane

Termostatul poate fi protejat împotriva utilizării neautorizate de către copii sau alte persoane. Această funcție poate fi activată/dezactivată dacă se apasă lung butoanele  și  în același timp, pentru 5 secunde, până apare pe ecran „cc”.

Reducerea intensității luminoase (reducerea automată a luminozității ecranului)

Dacă radiatorul este în modul repaus timp de 15 secunde, se reduce luminozitatea ecranului. Dacă apăsați orice buton de pe afișajul termostatului se va reveni la luminozitatea anterioară.

Protecție de 24 de ore în caz de pană de curent

Radiatorul va menține funcționarea ceasului intern timp de maximum 24 de ore în caz de pană de curent.

Dacă pana de curent durează mai mult de 24 de ore, termostatul va reveni la ultima temperatură sau ultimul program selectat.

Ecranul va lumina intermitent, indicând o pană de curent. Funcția de iluminat intermitent va continua până în momentul în care apăsați orice buton.

ОБЩИЙ ОБЗОР ДИСПЛЕЯ ТЕРМОСТАТА

СВЕТОВЫЕ ИНДИКАТОРЫ:

1. Дисплей показывает температуру и параметры управления.
2. Красный индикатор горит, когда нагреватель работает.
3. Зеленый свет показывает пониженную температуру. Он включается, когда нагреватель работает в соответствии с выбранной программой, поддерживая пониженную температуру. (См. Дополнительные функции)
4. Индикатор зеленого света, показывающий «комфортную» температуру. Он включается, когда нагреватель работает в соответствии с выбранной программой, поддерживая «комфортную» температуру. (См. Дополнительные функции)

ФУНКЦИИ КНОПОК:

- ⊕ – Увеличивает температуру, время или другие параметры.
- ⊖ – Уменьшает температуру, время или другие параметры.
- ⊙ – Кнопка выбора означает «меньше».
- ⊕ – Кнопка выбора означает «больше».
- OK – Подтверждение выбора.

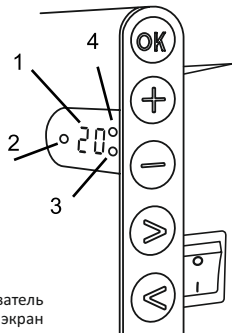

ПОРЯДОК РАБОТЫ



Прибор включается или выключается нажатием кнопки ① с правой стороны нагревателя. Когда нагреватель включается в первый раз, он начинает работать при стандартной температуре «комфорт» 22°C; а мигающий экран покажет, что часы еще не установлены (см. Меню настроек). Нагреватель будет поддерживать температуру, отображаемую на экране, если пользователь не выберет нужную программу из Программного меню. Вы можете создать свою собственную еженедельную программу отключения (P1), или использовать существующие стандартные программы «Офис» (P2) или «Дом» (P3). Еженедельные программы определяют, когда будет поддерживаться комфортная температура (22°C), а когда - пониженная, в целях экономии энергии (17°C).

МЕНЮ НАСТРОЕК

Нажимая и удерживая кнопку OK в течение 3 секунд меню выбора может быть включено или выключено. Используйте кнопки ⊙ ⊕ для прокрутки списка, а кнопку OK - для выбора нужного параметра или подтверждения выбора:

Дополнительное оборудование	Описание функций
td	Установка времени нагревателя
	Установите день недели, нажав ⊕ ⊖: 1 - понедельник; 2 - вторник и т.д., и сохраните, нажав OK. Установите часы: 0-23 и сохраните, нажав OK. Установите минуты: 0-59 и сохраните, нажав OK. Вы не сможете задать другие настройки, пока не установите время и день недели.
Pr	Настройка недельной программы отопления
	P1 уведомит вас о том, что вы собираетесь настроить пользовательскую программ. Подтвердите это, нажав OK. Выберите день (дни), который вы собираетесь настроить, используя кнопки ⊙ и ⊕. 7d - 7 дней, 5d - 5 рабочих дней, 2d - выходные, d1 - понедельник, d2 - вторник, d3 - среда, d4 - четверг, d5 - пятница, d6 - суббота, d7 - воскресенье, и подтвердите свой выбор, нажав OK. Используйте кнопки ⊙ и ⊕, чтобы изменить часы от 00 до 23 и выбрать желаемую температуру за каждый час: ⊖ снижение температуры (зеленый индикатор выше ⊙ включен), ⊕ «комфортная» температура (зеленый индикатор выше ⊕ включен). После нажатия OK, вы вернетесь в список выбора желаемого дня для дальнейшего программирования или выйдете из меню настроек, нажав OK в течение 3 секунд. Если вы хотите начать еженедельную программу, см. главу «Программное меню». Последнее значение, используемое на экране, будет относиться к «комфортной» температуре до начала программирования.
Co	Настройка «комфортной» температуры
	Выберите желаемую комфортную температуру, нажав ⊕ и ⊖. Нажимая OK, вы войдете в меню настроек.
rd	Установка более низкой температуры
	Выберите желаемую более низкую температуру, нажав ⊕ и ⊖. Нажимая OK, вы войдете в меню настроек.
OP	Функция обнаружения открытого окна
	Выберите «On» Или «oF», нажав ⊕ или ⊖. По умолчанию эта функция отключена. Функция обнаружения открытого окна определяет, открыто ли окно (то есть обнаруживает быстрое изменение температуры за короткий промежуток времени). После того, как нагреватель обнаружит открытое окно, отопление автоматически отключается и переходит в режим защиты от замерзания, поддерживая температуру 7°C, а на дисплее отображается «AF». После закрытия окна, то есть когда температура в области увеличивается, нагреватель автоматически включает предыдущую программу или поддерживает одинаковую постоянную температуру.
C	Калибровка температуры
	Температура окружающей среды отображается на экране. Если он не соответствует показаниям термометра, он может быть откалиброван. Например, нагреватель показывает, что температура окружающей среды составляет 20°C; между тем, другой термометр показывает, что она составляет 22°C. Затем вы можете откалибровать его и установить температуру, которую вы измерили, используя другой термометр.
AS	Адаптивный пуск
	Включите («On») или выключите («oF») адаптивный пуск, используя кнопки ⊕ и ⊖. Эта функция достигает температуры, заданной пользователем в определенное время. Например, если вы хотите, чтобы температура в 9 часов составляла 22°C, нагреватель определит, когда он должен начать нагрев, чтобы он достиг 22°C в нужное время.
rE	Сброс нагревателя к заводским настройкам по умолчанию
	Нажмите OK и, после выключения экрана, нажмите и удерживайте снова OK до тех пор, пока вы не увидите «00» на экране после каждого показанного сегмента.

ПРОГРАММНОЕ МЕНЮ

При нажатии кнопки  вы войдете в меню выбора еженедельной программы отопления. Используйте кнопки   для прокрутки следующего списка:

Дополнительное оборудование	Функция
P1	Еженедельная программа пользователя будет включена и может быть отрегулирована в соответствии с потребностями пользователя.
P2	Программа «Офис» будет включена, обеспечивая комфортную температуру в рабочее время.
P3	Программа «Дом» будет включена, обеспечивая удобную температуру утром, вечером и в выходные дни в течение дня.
OF	Спящий режим будет включен, в течение которого отопление не будет работать, но настройки часов сохранены.
nP	Еженедельная программа отопления будет отключена, а нагреватель будет работать в соответствии со значениями, показанными на экране.



Желаемую программу можно выбрать, нажав .

Время «комфортной» температуры в еженедельной программе отопления:





День	Время «комфортной» температуры		
	P1	P2	P3
Понедельник	00-23	07-17	06-08, 15-23
Вторник	00-23	07-17	06-08, 15-23
Среда	00-23	07-17	06-08, 15-23
Четверг	00-23	07-17	06-08, 15-23
Пятница	00-23	07-17	06-08, 15-23
Суббота	00-23		07-23
Воскресенье	00-23		07-23

ДОПОЛНИТЕЛЬНЫЕ ФУНКЦИИ



Постоянная регулировка температуры в еженедельной программе

Если вы отрегулируете существующую температуру, показанную на экране, используя кнопки  и , и нажмете , когда горит индикатор комфортной или пониженной температуры, рабочая программа автоматически отменяет температуру соответствующего режима.

Временная регулировка температуры в еженедельной программе

Если вы отрегулируете существующую температуру, показанную на экране, используя кнопки  и , но не нажмете кнопку , когда горит индикатор комфорта или пониженной температуры, вновь заданная температура будет действительна только до следующего изменения температуры нагрева в соответствии с установленной программой. Во время временной регулировки недельной температуры индикатор будет мигать над кнопками  (пониженная температура) или  (повышенная температура).

Защита от несанкционированного использования детьми или другими лицами

Термостат может быть защищен от несанкционированного использования детьми или другими лицами. Эта функция может быть включена или выключена нажатием и удержанием кнопок  и  одновременно в течение 5 секунд, пока вы не увидите на экране буквы «сс».

Уменьшение освещенности (автоматическое уменьшение яркости экрана)

Если нагреватель находится в режиме ожидания в течение 15 секунд, яркость экрана будет уменьшена. Если вы нажмете любую кнопку на дисплее термостата, яркость вернется.

24-часовая защита при отключении электроэнергии

Нагреватель будет поддерживать работу внутренних часов в течение 24 часов в случае отключения электроэнергии.

Если отключение питания длится более 24 часов, термостат вернется к последней выбранной температуре или программе.

Экран будет мигать, указывая на отключение питания. Мигающая функция будет продолжаться до тех пор, пока вы не нажмете любую кнопку.

VŠEOBECNÝ PREHLAD DISPLEJA TERMOSTATU

KONTROLKY:

1. Displej zobrazujúci teplotu a parametre ovládania.
2. Červená kontrolka svieti, keď je ohrievač v prevádzke.
3. Zelená kontrolka označuje zníženú teplotu. Rozsvieti sa, keď ohrievač funguje v súlade s vybraným programom a udržuje zníženú teplotu. (Pozrite si časť Ďalšie funkcie)
4. Zelená kontrolka označuje „komfortnú“ teplotu. Rozsvieti sa, keď ohrievač funguje v súlade s vybraným programom a udržuje „komfortnú“ teplotu. (Pozrite si časť Ďalšie funkcie)

FUNKCIE TLAČÍDIEL:

- ⊕ – Zvýšenie teploty, času alebo iného parametra.
- ⊖ – Zníženie teploty, času alebo iného parametra.
- ⊙ – Tlačidlo výberu s významom „menej“.
- ⊗ – Tlačidlo výberu s významom „viac“.
- Ⓚ – Potvrdenie výberu.

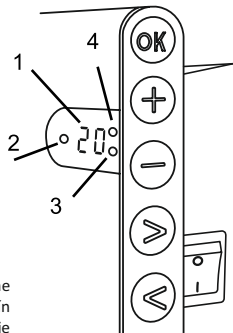

SPÔSOB PREVÁDZKY



Prístroj sa zapína alebo vypína stlačením tlačidla ① na pravej strane ohrievača. Ohrievač pri prvom zapnutí začne fungovať pri štandardnej „komfortnej“ teplote 22 °C. Blikajúci displej medzitým zobrazí, že sa ešte nenastavil čas hodín (pozrite si časť Ponuka Nastavenie). Ohrievač bude udržiavať teplotu zobrazenú na displeji, pokiaľ používateľ nevyberie požadovaný program z ponuky Program. Môžete si vytvoriť vlastný týždenný vykurovací program (P1) alebo môžete použiť existujúce štandardné programy „Kancelária“ (P2) alebo „Domácnosť“ (P3). Týždenné programy určujú to, kedy sa bude udržiavať komfortná teplota (22 °C) a kedy sa bude udržiavať znížená teplota (17 °C), čo šetrí energiu.

PONUKA NASTAVENIE

Stlačením a podržaním tlačidla Ⓚ na 3 sekundy môžete vypnúť alebo zapnúť ponuku výberu. Pomocou tlačidiel ⊙ ⊗ prechádzajte zoznamom a pomocou tlačidla Ⓚ vyberte potrebné nastavenie alebo potvrďte výber:

Možnosti	Popis funkcie
td	Nastavenie času ohrievača Stlačením tlačidiel ⊕ ⊖ nastavte deň v týždni: 1 – pondelok, 2 – utorok atď. a uložte ho stlačením tlačidla Ⓚ. Nastavte hodinu: 0 – 23 a uložte ju stlačením tlačidla Ⓚ. Nastavte minúty: 0 – 59 a uložte ich stlačením tlačidla Ⓚ. Nebudete môcť upraviť ďalšie nastavenia, kým nen
Pr	Úprava týždenného vykurovacieho programu Funkcia P1 vás upozorní, že sa chystáte upraviť používateľský program. Potvrďte toto upozornenie stlačením tlačidla Ⓚ. Pomocou tlačidiel ⊙ ⊗ vyberte deň(-ni), ktorý chcete upraviť: 7d – 7 dní, 5d – 5 pracovných dní, 2d – víkend, d1 – pondelok, d2 – utorok, d3 – streda, d4 – štvrtok, d5 – piatok, d6 – sobota, d7 – nedeľa. Stlačením tlačidla Ⓚ potvrďte výber. Pomocou tlačidiel ⊙ ⊗ zmeňte hodiny z 00 na 23 a vyberte požadovanú teplotu pre každú hodinu: ⊖ zníženie teploty (svieti zelená kontrolka nad tlačidlami ⊙), ⊕ „komfortnú“ teplotu (svieti zelená kontrolka nad tlačidlami ⊗). Stlačením tlačidla Ⓚ sa vráťte na zoznam s výberom požadovaného dňa a vykonajte ďalšie programovanie alebo stlačením a podržaním tlačidla Ⓚ na 3 sekundy ukončíte ponuku Nastavenie. Ak chcete spustiť týždenný program, pozrite si časť „Ponuka Program“. Posledná hodnota použitá na displeji sa pred začiatkom programovania priradí ku „komfortnej“ teplote.
Co	Úprava „komfortnej“ teploty Stlačením tlačidiel ⊕ a ⊖ vyberte požadovanú komfortnú teplotu. Stlačením tlačidla Ⓚ vstúpte do ponuky Nastavenie.
rd	Nastavenie nižšej teploty Stlačením tlačidiel ⊕ a ⊖ vyberte požadovanú nižšiu teplotu. Stlačením tlačidla Ⓚ vstúpte do ponuky Nastavenie.
OP	Funkcia detekcie otvoreného okna Stlačením tlačidiel ⊕ alebo ⊖ vyberte položku „On“ (Zap.) alebo „oF“ (Vyp.). Táto funkcia je predvolene vypnutá. Funkcia otvoreného okna zisťuje, či je otvorené okno (t. j. zisťuje rýchlu zmenu teploty v krátkom časovom intervale). Keď ohrievač rozpozná otvorené okno, vykurovanie sa automaticky vypne, režim sa zmení na režim proti mrznutiu, bude sa udržiavať teplota 7 °C a zobrazí sa symbol „AF“. Po zatvorení okna, t. j. po zvýšení teploty v oblasti, ohrievač automaticky zapne predchádzajúci program alebo udržiava stálu konštantnú teplotu.
C	Kalibrácia teploty Na displeji sa zobrazuje teplota okolia. Ak nezodpovedá meraniam teplomera, môže sa vykonať kalibrácia. Ohrievač napríklad zobrazuje teplotu okolia 20 °C, zatiaľ čo iný teplomer zobrazuje teplotu okolia 22 °C. Následne môžete vykonať kalibráciu a nastaviť teplotu, ktorú ste namerali iným teplomerom.
AS	Adaptívne spustenie Adaptívne spustenie zapnete („On“) alebo vypnete („oF“) pomocou tlačidiel ⊕ a ⊖. Táto funkcia dosiahne teplotu nastavenú používateľom v určitom čase. Ak napríklad chcete, aby teplota o 9:00 bola 22 °C, ohrievač určí, kedy má začať ohrievanie tak, aby sa v požadovanom čase dosiahla teplota 22 °C.
rE	Resetovanie ohrievača na predvolené továrenské nastavenia Stlačte tlačidlo Ⓚ. Po vypnutí displeja znova stlačte a podržte tlačidlo Ⓚ, kým sa na displeji nezobrazí symbol „00“ po každom zobrazenom segmente.

PONUKA PROGRAM

Stlačením tlačidla  vstúpite do ponuky s výberom týždenného vykurovacieho programu. Pomocou tlačidiel   prechádzajte nasledujúcim zoznamom:

Možnosti	Funkcia
P1	Zapne sa týždenný program používateľa, ktorý je možné upraviť podľa potrieb používateľa.
P2	Zapne sa program „Kancelária“, ktorý zabezpečí pohodlnú teplotu počas pracovných hodín.
P3	Zapne sa program „Domácnosť“, ktorý zabezpečí komfortnú teplotu ráno, večer a počas víkendov v priebehu celého dňa.
OF	Zapne sa režim spánku, počas ktorého vykurovanie nie je v prevádzke, ale zachovávajú sa nastavenia hodín.
nP	Týždenný program vykurovania sa vypne a ohrievač bude fungovať v súlade s hodnotami zobrazenými na displeji.



Požadovaný program môžete vybrať stlačením tlačidla .

Doby „komfortnej“ teploty v týždennom vykurovacom programe:





Deň	Doby „komfortnej“ teploty		
	P1	P2	P3
Pondelok	00-23	07-17	06-08, 15-23
Utorok	00-23	07-17	06-08, 15-23
Streda	00-23	07-17	06-08, 15-23
Štvrtok	00-23	07-17	06-08, 15-23
Piatok	00-23	07-17	06-08, 15-23
Sobota	00-23		07-23
Nedeľa	00-23		07-23

ĎALŠIE FUNKCIE



Trvalé nastavenie teploty týždenného programu

Ak upravíte existujúcu teplotu zobrazenú na displeji pomocou tlačidiel  a  a stlačíte tlačidlo , keď svieti kontrolka komfortnej alebo zníženej teploty, prevádzkový program automaticky nahradí teplotu príslušného režimu.

Dočasné nastavenie teploty týždenného programu

Ak upravíte existujúcu teplotu zobrazenú na displeji pomocou tlačidiel  a , ale nestlačíte tlačidlo , keď svieti kontrolka komfortnej alebo zníženej teploty, novo nastavená teplota bude platná len do nasledujúcej zmeny teploty vykurovania podľa nastaveného programu. Počas dočasného nastavenia týždennej teploty bude nad tlačidlami  (znížená teplota) alebo  (zvýšená teplota) blikať kontrolka.

Zabezpečenie proti neoprávnenému použitiu deťmi alebo inými osobami

Termostat môžete zabezpečiť proti neoprávnenému použitiu deťmi alebo inými osobami. Túto funkciu môžete zapnúť/vypnúť súčasným stlačením a podržaním tlačidiel  a  na 5 sekúnd, kým sa na displeji nezobrazí symbol „cc“.

Stlmenie osvetlenia (automatické zníženie jasú displeja)

Ak je ohrievač v pohotovostnom režime 15 sekúnd, jas displeja sa zníži. Ak stlačíte akékoľvek tlačidlo na displeji termostatu, jas sa vráti na pôvodnú úroveň.

24-hodinová ochrana v prípade výpadku elektrickej energie

V prípade výpadku elektrickej energie ohrievač udržiava prevádzku vnútorných hodín až 24 hodín.

Ak výpadok elektrickej energie trvá dlhšie ako 24 hodín, termostat sa vráti na poslednú zvolenú teplotu alebo program.

Displej bude blikať, čo znamená výpadok elektrickej energie. Blikanie bude pokračovať dovtedy, kým nestlačíte ľubovoľné tlačidlo.

SPLOŠNI PREGLED ZASLONA TERMOSTATA

PRIKAZOVALNE LUČKE:

1. Prikazujejo temperaturne in nadzorne parametre.
2. Ko grelnik deluje sveti rdeča lučka.
3. Zelena lučka prikazuje nižjo temperaturo. Sveti, kadar grelnik deluje v skladu z izbranim programom in vzdržuje nižjo temperaturo. (Prikaži dodatne funkcije)
4. Zelena prikazovalna lučka prikazuje »ugodno« temperaturo. Sveti, kadar grelnik deluje v skladu z izbranim programom in vzdržuje »ugodno« temperaturo. (Prikaži dodatne funkcije)

FUNKCIJE GUMBA:

- + – Poveča temperaturo, čas ali drug parameter.
- – Zmanjša temperaturo, čas ali drug parameter.
- ◀ – Gumb za izbor, ki pomeni »manj«.
- ▶ – Gumb za izbor, ki pomeni »več«.
- OK – Potrditev izbora.

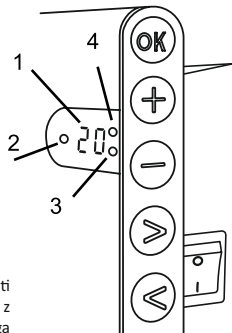

NAVODILA ZA UPRAVLJANJE



Napravo vklopite in izklopite tako, da pritisnete 1 na desni strani grelnika. Ob prvem zagonu grelnika začne delovati pri privzeti »ugodni« temperaturi 22°C; utripajoč zaslon pa pomeni, da čas ure še ni bil nastavljen (Glejte Meni z nastavitvami). Grelnik bo vzdrževal temperaturo, ki je prikazana na zaslonu, v primeru, da uporabnik ne izbere zelenega programa v Programskem meniju. Ustvarite lahko lastni tedenski program ogrevanja (P1) ali uporabite obstoječa standardna programa »Pisarna« (P2) ali »Dom« (P3). Tedenski program določa, kdaj bo naprava vzdrževala ugodno temperaturo (22°C) ter kdaj bo vzdrževala nižjo temperaturo, kar varčuje z energijo (17°C).

MENI Z NASTAVITVAMI

Izbirni meni vključite ali izključite tako, da pritisnete gumb OK in ga držite 3 sekunde. Uporabite gumba ◀ ▶ za pomikanje po seznamu, a izbiro zelene nastavitve ali potrditev svoje izbire pa uporabite gumb OK.

Možnosti	Opis funkcije
td	Nastavljanje časa grelnika
	Dan v tednu nastavite tako, da pritisnete + - : 1 – Ponedeljek; 2 – Torek itd. ter shranite, tako da pritisnete OK. Nastavite uro: 0-23 in shranite tako, da pritisnete OK. Nastavite minute: 0-59 in shranite tako, da pritisnete OK. Dokler ne nastavite časa in dneva v tednu, ne boste mogli prilagoditi drugih nastavitvev.
Pr	Prilaganje tedenskega programa gretja
	P1 vas bo obvestil o tem, da nameravate prilagoditi uporabniški program. To potrdite tako, da pritisnete OK. Izberite, katere dneve želite prilagoditi, tako da uporabite gumba ◀ in ▶. 7d – 7 dni, 5d – 5 delovni dni, 2d – vikend, d1 – ponedeljek, d2 – torek, d3 – sreda, d4 – četrtek, d5 – petek, d6 – sobota, d7 – nedelja ter potrdite svoj izbor, tako da pritisnete OK. Z uporabo gumbov ◀ in ▶ spremenite ure iz 00 na 23 ter izberite zeleno temperaturo za vsako uro: ◀ nižja temperatura (zelena lučka nad ◀ sveti), + »ugodna« temperatura (zelena lučka nad ▶ sveti). Ko pritisnete OK, boste preusmerjeni nazaj na seznam z izbirami za določen dan, kjer lahko nadaljujete s programiranjem, ali zaprete meni z nastavitvami, tako da 3 sekunde držite gumb OK. V primeru, da želite zagnati tedenski program, glejte poglavje »Programski meni«. Zadnja vrednost, uporabljena na zaslonu, bo pred začetkom programiranja pripisana »ugodni« temperaturi.
Co	Prilaganje »ugodne« temperature
	Izberite zeleno ugodno temperaturo, tako da pritisnete + in -. S pritiskom na tipko OK, boste vstopili v meni z nastavitvami.
rd	Nastavitev nižje temperature
	Izberite zeleno nižjo temperaturo, tako da pritisnete + in -. S pritiskom na tipko OK, boste vstopili v meni z nastavitvami.
OP	Funkcija za zaznavanje odprtega okna
	Izberite »Vključeno« ali »Izključeno«, tako da pritisnete + ali -. Ta funkcije je po privzetem izključena. Funkcija odprtega okna zazna, če je okno odprto (tj. zazna nenadno spremembo temperature v kratkem časovnem obdobju). Ko grelnik zazna odprto okno se gretje samodejno izključi in spremeni v način proti zmrzovanju, tako da grelnik vzdržuje temperaturo 7°C, prikaže pa se »AF«. Ko zaprete okno, tj. ko temperatura na območju naraste, grelnik samodejno vključi prejšnji program ali vzdržuje trajno konstantno temperaturo.
C	Kalibriranje temperature
	Temperatura okolja je prikazana na zaslonu. V primeru, da ni skladna z odčitki termometra, jo je morda potrebno kalibrirati. Grelnik na primer prikazuje, da je temperatura okolja 20°C, medtem termometer prikazuje, da je temperatura 22°C. Nato ga lahko kalibrirate in nastavite temperaturo, ki ste jo izmerili z uporabo drugega termometra.
AS	Prilagodljivi zagon
	Vklopite »On« ali izklopite »Off« prilagodljivi zagon z uporabo gumbov + in -. Ta funkcija doseže temperaturo, ki jo je uporabnik nastavljal ob določenem času. Če na primer želite, da je ob 9:00 temperatura 22°C, bo grelnik določil, kdaj mora začeti z ogrevanjem, da temperatura ob zelenem času doseže 22°C.
rE	Ponastavite grelnik na privzete tovarniške nastavitve
	Pritisnite OK, po izklopu zaslona pa ponovno pritisnite in držite OK, dokler se na zaslonu po vsakem prikazanem segmentu ne prikaže »00«.

PROGRAMSKI MENI

Če pritisnete gumb  boste vstopili v meni za izbiro tedenskega programa ogrevanja. Uporabite gumba   za pomikanje po sledečem seznamu:

Možnosti	Funkcija
P1	Vključil se bo uporabnikov tedenski program, ki ga je mogoče prilagoditi glede na potrebe uporabnika.
P2	Vključil se bo program »Pisarna«, ki zagotavlja ugodno temperaturo med delovnim časom.
P3	Vključil se bo program »Dom«, ki zagotavlja ugodno temperaturo zjutraj in zvečer, med vikendi pa čez cel dan.
OF	Vključil se bo način spanja, med katerim gretje ne deluje, nastavitve ure pa so upoštewane.
nP	Tedenski program ogrevanja se bo izključil, grelnik pa bo deloval v skladu z vrednostmi, ki so prikazane na zaslonu.



Želeni program lahko izberete tako, da pritisnete .

Časi »ugodne« temperature med tedenskim programom ogrevanja:





Dan	Časi »ugodne« temperature		
	P1	P2	P3
Ponedeljek	00-23	07-17	06-08, 15-23
Torek	00-23	07-17	06-08, 15-23
Sreda	00-23	07-17	06-08, 15-23
Četrtek	00-23	07-17	06-08, 15-23
Petek	00-23	07-17	06-08, 15-23
Sobota	00-23		07-23
Nedelja	00-23		07-23

DODATNE FUNKCIJE



Trajne prilagoditve temperature v tedenskem programu

V primeru, da prilagodite obstoječo temperaturo, ki je prikazana na zaslonu, z uporabo gumbov  in  ter pritisnete , kadar sveti lučka za ugodno ali nižjo temperaturo, bo delujoči program samodejno ročno prepisal temperaturo ustreznega načina.

Začasne prilagoditve temperature v tedenskem programu

V primeru, da prilagodite obstoječo temperaturo, ki je prikazana na zaslonu, z uporabo gumbov  in , toda ne pritisnete , kadar sveti lučka za ugodno ali nižjo temperaturo, bo novo nastavljena temperatura veljala le do naslednje spremembe temperature ogrevanja, v skladu z nastavljenim programom. Med začasnim prilagajanjem tedenske temperature bo prikazovalna lučka utripala nad gumbom  (nižja temperatura) ali  (višja temperatura).

Zaščita pred nepooblaščenno uporabo s strani otrok ali drugih oseb

Termostat lahko zaščitite pred nepooblaščenno uporabo s strani otrok ali drugih oseb. To funkcijo lahko vklopite/izklopite tako, da naenkrat pritisnete in 5 sekund držite gumba  in , dokler se na zaslonu ne pojavi »ccc«.

Zatemnitev osvetlitve (samodejno zmanjšanje svetlosti zaslona)

V primeru, da je grelnik 15 sekund v nedejavnem načinu, bo svetlost zaslona zmanjšana. V primeru, da na zaslonu termostata pritisnete katerikoli gumb, se svetlost povrne na prejšnjo vrednost.

24-urna zaščita v primeru prekinitev napajanja

Grelnik bo v primeru prekinitev napajanja do 24 ur vzdrževal delovanje notranje ure.

V primeru, da prekinitev napajanja traja dlje od 24 ur, bo termostat povrnil nastavitve na zadnjo izbrano temperaturo ali program. Zaslono bo utripal, kar prikazuje prekinitev napajanja. Utripanje se bo nadaljevalo, dokler ne pritisnete katerega koli gumba.

OPŠTI PREGLED EKRANA NA TERMOSTATU

SVETLOSNI INDIKATORI:

1. Ekran prikazuje temperaturu i kontrolne parametre.
2. Crveno svetlo se pali kada grejalica radi.
3. Zeleno svetlo pokazuje smanjenu temperaturu. Ono je upaljeno kada grijalica radi u skladu sa odabranim programom i održava smanjenu temperaturu. (vidi Dodatne funkcije)
4. Indikator sa zelenim svetlom pokazuje temperaturu „ugodnosti“. On je upaljen kada grejalica radi u skladu sa odabranim programom i održava smanjenu temperaturu. (vidi Dodatne funkcije)

FUNKCIJE DUGMADI:

- ⊕ – Povećava temperaturu, vreme ili neki drugi parametar.
- ⊖ – Smanjuje temperaturu, vreme ili neki drugi parametar.
- ⊙ – Dugme za selekciju koje označava „manje“.
- ⊙ – Dugme za selekciju koje označava „više“.
- Ⓚ – Potvrda selekcije.

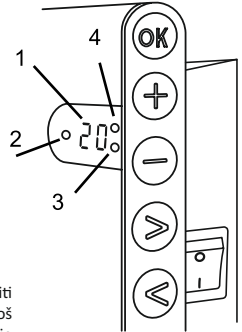

NAČIN RUKOVANJA



Uređaj se pali ili gasi pritiskom na dugme ① sa desne strane grejalice. Kada se grejalica prvi put pali, ona počinje raditi na zadatoj temperaturi „ugodnosti“ od 22°C; u međuvremenu, trepereći ekran će prikazati da vreme časovnika još uvek nije podešeno (Vidi meni Postavke). Grejalica će održavati temperaturu prikazanu na ekranu ako korisnik je odabere željeni program is menija Programi. Možete napraviti svoj nedeljni program grejanja (P1) ili možete koristiti standardni postojeći program “Kancelarija” (P2) ili “Kuća” (P3). Nedeljni programi utvđuju kada će održavati temperaturu ugodnosti (22°C) a kada će održavati smanjenu temperaturu, koja štedi energiju (17°C).

MENI POSTAVKI

Pritiskom i držanjem dugmeta Ⓚ 3 sekunde meni za selekciju se može upaliti ili ugasisi. Uz pomoć dugmadi ⊙ ⊙ kličite niz listu, a uz pomoć dugmeta Ⓚ odaberite neophodnu postavku ili potvrdite svoju selekciju:

Opcije	Opis funkcije
td	Postavljanje vremena za grejalicu
	Postavite dan u nedelji pritiskom na ⊕ ⊖: 1 – ponedeljak; 2 – utorak, itd, i spasite pritiskom na Ⓚ. Postavite čas: 0-23 i spasite pritiskom na Ⓚ. Postavite minute: 0-59 i spasite pritiskom na Ⓚ. Nećete moći podesiti druge postavke dok ne postavite vreme i dan u nedelji.
Pr	Podešavanje nedeljnog programa grejanja
	P1 će vas obavestiti da ćete podešavati korisnički program. Potvrdite to pritiskom na Ⓚ. Odaberite koji dan(e) ćete podešavati uz pomoć dugmadi ⊙ (⊙): 7d – 7 dana; 5d – 5 radnih dana, 2d – vikend, d1 – ponedeljak, d2 – utorak, d3 – sreda, d4 – četvrtak, d5 – petak, d6 – subota, d7 – nedelja, te potvrdite svoju selekciju pritiskom na Ⓚ. Uz pomoć dugmadi ⊙ ⊙ promenite časove od 00 do 23 I odaberite željenu temperaturu za svaki čas: ⊖ smanjena temperatura (zeleno svetlo iznad ⊙ je upaljeno), ⊕ temperatura “ugodnosti” (zeleno svetlo iznad ⊙ je upaljeno). Nakon što pritisnete Ⓚ vratitćete se na listu za selekciju željenog dana za daljnje programiranje ili ćete napustiti meni za postavke pritiskom na Ⓚ 3 sekunde. Ako želite da pokrenete nedeljni program, pogledajte odeljak „Programski meni“. Zadnja vrednost korišćena na ekranu biće pripisana temperaturi „ugodnosti“ pre početka programiranja.
Co	Podešavanje temperature „ugodnosti“
	Odaberite željenu temperaturu ugodnosti pritiskom na ⊕ i ⊖. Pritiskom na Ⓚ ulazite u meni za postavke.
rd	Postavljanje niže temperature
	Odaberite željenu nižu temperaturu pritiskom na ⊕ i ⊖. Pritiskom na Ⓚ ulazite u meni za postavke.
OP	Funkcija za detekciju otvorenog prozora
	Odaberite “upaljeno” ili “ugašeno” pritiskom na ⊕ ili ⊖. Ta funkcija je sama po sebi ugašena. Funkcijom otvorenog prozora detektuje se da li je otvoren prozor (tj. detektuje se brza promena u temperaturi u kratkom vremenskom roku). Nakon što grejalica detektuje otvoren prozor, grejanje se automatski gasi i menja na režim protiv smrzavanja održavanjem temperature na 7°C, a prikazuje se „AF“. Nakon zatvaranja prozora, tj. nakon povećanja temperature u zoni, grejalica automatski pali prethodni program ili održava trajnu konstantnu temperaturu.
C	Kalibracija temperature
	Na ekranu se prikazuje sobna temperatura. Ako ona ne odgovara očitavanju na termometru, onda ona može da se kalibrira. Na primer, grejalica pokazuje da je sobna temperatura 20°C; u međuvremenu, drugi termometar pokazuje da je ona 22°C. Onda možete da je kalibrirate i postavite temperaturu koju ste izmerili uz pomoć drugog termometra.
AS	Prilagodljivo pokretanje
	Upalite (“upaljeno”) ili (“ugašeno”) prilagodljivo pokretanje uz pomoć dugmadi ⊕ i ⊖. Ova funkcija postiže temperaturu koju je u određenom vremenu postavio korisnik. Na primer, ako želite da temperatura u 9 časova bude 22°C, grejalica će utvrditi kada treba da počne sa grejanjem tako da postigne 22°C u željeno vreme.
rE	Resetovanje grejalice na zadate fabričke postavke
	Pritisnite Ⓚ i nakon što se ekran ugasi, pritisnite i držite Ⓚ ponovo dok ne ugledate “00” na ekranu posle svakog prikazanog segmenta.

PROGRAMSKI MENI

Pritiskom na dugme , ući ćete u program za selekciju nedeljnog programa grejanja. Uz pomoć dugmadi   kližite niz sledeću listu:

Opcije	Funkcija
P1	Upaliće se nedeljni korisnički program, koji se može podešavati u skladu sa potrebama korisnika.
P2	Upaliće se program „Kancelarija“, koji obezbeđuje ugodnu temperaturu tokom radnog vremena.
P3	Upaliće se program “Kuća”, koji obezbeđuje ugodnu temperature ujutro, uveče i tokom vikenda celoga dana.
UGAŠENO	Upaliće se režim spavanja, tokom kog grejanje ne radi, ali se održavaju postavke časovnika.
nP	Ugasiće se nedeljni program grejanja i grejalica će raditi u skladu sa vrednostima prikazanim na ekranu.



Željeni program se može odabrati pritiskom na .

Periodi temperature „ugodnosti“ u nedeljnom programu grejanja:





Dan	Periodi temperature „ugodnosti“		
	P1	P2	P3
Ponedeljak	00-23	07-17	06-08, 15-23
Utorak	00-23	07-17	06-08, 15-23
Sreda	00-23	07-17	06-08, 15-23
Četvrtak	00-23	07-17	06-08, 15-23
Petak	00-23	07-17	06-08, 15-23
Subota	00-23		07-23
Nedelja	00-23		07-23

DODATNE FUNKCIJE



Trajno podešavanje temperature u nedeljnom programu

Ako podesite postojeću temperaturu prikazanu na ekranu uz pomoć dugmadi  i  i pritisnete  kada je upaljeno svetlo za temperaturu ugodnosti ili smanjenu temperturu, operativni program će automatski da poništi temperaturu relevantnog režima.

Privremeno podešavanje temperature u nedeljnom programu

Ako podesite postojeću temperaturu prikazanu na ekranu uz pomoć dugmadi  i , ali ne pritisnete dugme  kada je upaljeno svetlo za temperaturu ugodnosti ili smanjenu temperaturu, novopostavljena temperatura vrediće samo do naredne promene temperature grejanja u skladu sa postavljenim programom. Tokom privremenog podešavanja nedeljne temperature, svetlosni indikator će da treperi iznad dugmadi  (smanjena temperatura) ili  (povećana temperatura).

Bezbednost od neovlašćene upotrebe od strane dece ili drugih lica

Termostat može da se obezbedi od neovlašćene upotrebe od strane dece ili drugih lica. Ta funkcija se može upaliti/ugasiti pritiskanjem i držanjem dugmadi  i  istovremeno u trajanju od 5 sekundi ili dok ne vidite “cc” na ekranu.

Zagušivanje osvetljenja (automatsko smanjivanje svetline ekrana)

Ako je grejalica u stanju mirovanja 15 sekundi, rasveta na ekranu će se smanjiti. Ako pritisnete bilo koje dugme na ekranu termostata, rasveta će se vratiti.

Zaštita 24 časa od nestanka struje

Grejalica će održavati rad unutrašnjeg časovnika do 24 časa u slučaju nestanka struje.

Ako nestanak struje potraje više od 24 časa, termostat će se vratiti na poslednju odabranu temperaturu ili program.

Ekran će da zatreperi i tako ukaže na nestanak struje. Funkcija treperenja će da se nastavi sve dok vi ne pritisnete neko od dugmadi.

1 Model identifier(s)

2 Heat output

3 P_{nom} = Nominal heat output

4 P_{min} = Minimum heat output (indicative)

5 $P_{max,c}$ = Maximum continuous heat output

P_{nom} kW (x,x)										
P_{min} kW (x,x)										
$P_{max,c}$ kW (x,x)										

6 Auxiliary electricity consumption

7 el_{max} = At nominal heat output

8 el_{min} = At minimum heat output

9 el_{SB} = In standby mode

el_{max} kW (x,xxx)										
el_{min} kW (x,xxx)										
el_{SB} kW (x,xxx)										

10 Type of heat output/room temperature control (select one)

	yes	no	yes	no	yes	no
11 single stage heat output, no room temperature control						
12 two or more manual stages, no room temperature control						
13 with mechanical thermostat room temperature control						
14 with electronic room temperature control						
15 with electronic room temperature control plus day timer						
16 with electronic room temperature control plus week timer						

17 Other control options (multiple selections possible)

	yes	no	yes	no	yes	no
18 room temperature control, with presence detection						
19 room temperature control, with open window detection						
20 with distance control option						
21 with adaptive start control						
22 with working time limitation						
23 with black bulb sensor						

24 Contact details: Name and address of the manufacturer or its authorised representative

25 [yes/no]

ADAX

dato art.nr.

1	Model identifier(s)	
----------	----------------------------	--

2	Heat output
----------	--------------------

3	P_{nom} = Nominal heat output
----------	---------------------------------

4	P_{min} = Minimum heat output (indicative)
----------	--

5	$P_{max,c}$ = Maximum continuous heat output
----------	--

	P_{nom} kW (x,x)																			
	P_{min} kW (x,x)																			
	$P_{max,c}$ kW (x,x)																			

6	Auxiliary electricity consumption
----------	--

7	el_{max} = At nominal heat output
----------	-------------------------------------

8	el_{min} = At minimum heat output
----------	-------------------------------------

9	el_{SB} = In standby mode
----------	-----------------------------

	el_{max} kW (x,xxx)																			
	el_{min} kW (x,xxx)																			
	el_{SB} kW (x,xxx)																			

10	Type of heat output/room temperature control (select one)																			
-----------	--	--	--	--	--	--	--	--	--	--	--	--	--	--	--	--	--	--	--	--

	yes	no	yes	no	yes	no
--	-----	----	-----	----	-----	----

11	single stage heat output, no room temperature control																			
-----------	---	--	--	--	--	--	--	--	--	--	--	--	--	--	--	--	--	--	--	--

12	two or more manual stages, no room temperature control																			
-----------	--	--	--	--	--	--	--	--	--	--	--	--	--	--	--	--	--	--	--	--

13	with mechanical thermostat room temperature control																			
-----------	---	--	--	--	--	--	--	--	--	--	--	--	--	--	--	--	--	--	--	--

14	with electronic room temperature control																			
-----------	--	--	--	--	--	--	--	--	--	--	--	--	--	--	--	--	--	--	--	--

15	with electronic room temperature control plus day timer																			
-----------	---	--	--	--	--	--	--	--	--	--	--	--	--	--	--	--	--	--	--	--

16	with electronic room temperature control plus week timer																			
-----------	--	--	--	--	--	--	--	--	--	--	--	--	--	--	--	--	--	--	--	--

17	Other control options (multiple selections possible)																			
-----------	---	--	--	--	--	--	--	--	--	--	--	--	--	--	--	--	--	--	--	--

	yes	no	yes	no	yes	no
--	-----	----	-----	----	-----	----

18	room temperature control, with presence detection																			
-----------	---	--	--	--	--	--	--	--	--	--	--	--	--	--	--	--	--	--	--	--

19	room temperature control, with open window detection																			
-----------	--	--	--	--	--	--	--	--	--	--	--	--	--	--	--	--	--	--	--	--

20	with distance control option																			
-----------	------------------------------	--	--	--	--	--	--	--	--	--	--	--	--	--	--	--	--	--	--	--

21	with adaptive start control																			
-----------	-----------------------------	--	--	--	--	--	--	--	--	--	--	--	--	--	--	--	--	--	--	--

22	with working time limitation																			
-----------	------------------------------	--	--	--	--	--	--	--	--	--	--	--	--	--	--	--	--	--	--	--

23	with black bulb sensor																			
-----------	------------------------	--	--	--	--	--	--	--	--	--	--	--	--	--	--	--	--	--	--	--

24	Contact details: Name and address of the manufacturer or its authorised representative	
-----------	--	--

25	[yes/no]
-----------	----------

ADAX

dato art.nr.

NO	Norge Norway
1	Modelbetegnelse(r)
2	Varmeytelse
3	P_{nom} = Nominell varmeytelse
4	P_{min} = Minste varmeytelse (veiledende)
5	$P_{max,c}$ = Største kontinuerlig varmeytelse
6	Forbruk av tillegselektrisitet
7	$e_{l,max}$ = Ved nominell varmeytelse
8	$e_{l,min}$ = Ved minste varmeytelse
9	$e_{l,sg}$ = I hviletilstand
10	Type varmeytelse/romtemperaturregulering (velg én type)
11	Etrinnns varmeytelse uten romtemperaturregulering
12	To eller flere manuelle trinn uten romtemperaturregulering
13	Romtemperaturregulering med mekanisk termostat
14	Elektronisk romtemperaturregulering
15	Elektronisk romtemperaturregulering og døgtidsbryter
16	Elektronisk romtemperaturregulering og uketidsbryter
17	Andre reguleringsmuligheter (flere muligheter kan velges)
18	Romtemperaturregulering med tilstedeværelsesdetektor
19	Romtemperaturregulering med detektor for åpent vindu
20	Fjernstyring
21	Tilpasning av starttidspunkt
22	Driftstidsbegrensning
23	Svart kulesensor
24	Kontaktopplysninger - Navn på og adresse til produsenten eller produsentens representant
25	[ja/nei]

SE	Sverige Sweden
1	Modellbeteckning(ar):
2	Värmeeffekt
3	P_{nom} = Nominell avgiven värmeeffekt
4	P_{min} = Lägsta värmeeffekt
5	$P_{max,c}$ = Maximal kontinuerlig värmeeffekt (indikativt)
6	Tillsatselförbrukning
7	$e_{l,max}$ = Vid nominell avgiven värmeeffekt
8	$e_{l,min}$ = Vid lägsta värmeeffekt
9	$e_{l,sg}$ = I standbyläge
10	Typ av reglering av värmeeffekt/rumtemperatur (välj en)
11	enstegs värmeeffekt utan rumtemperaturregulering
12	två eller flera manuella steg utan rumtemperaturregulering
13	med mekanisk termostat för rumtemperaturregulering
14	med elektronisk rumtemperaturregulering
15	med elektronisk rumtemperaturregulering plus dygnstimer
16	med elektronisk rumtemperaturregulering plus veckotimer
17	Andra regleringsmetoder (flera alternativ kan markeras)
18	rumtemperaturregulering med närvarodetektering
19	rumtemperaturregulering med detektering av öppna fönster
20	med möjlighet till fjärrstyring
21	med anpassningsbar startreglering
22	med driftstidsbegränsning
23	med svartkroppsgivare
24	Kontaktuppgifter - Namn och adress till tillverkaren eller dennes auktoriserade representant
25	[ja/nej]

FI	Suomi Finland
1	Mallitunniste(et):
2	Lämpöteho
3	P_{nom} = Nimellislämpöteho
4	P_{min} = Vähimmäislämpö teho (ohjeellinen)
5	$P_{max,c}$ = Suurin jatkuva lämpöteho
6	Lisäsähkönkulutus
7	$e_{l,max}$ = Lisäsähkönkulutus
8	$e_{l,min}$ = Vähimmäislämpö teholla
9	$e_{l,sg}$ = Valmiustilassa
10	Lämmityksen/huonelämpötilan säädön tyyppi (valitaan yksi)
11	yksiportainen lämmitys ilman huonelämpötilan säätöä
12	kaksi tai useampi manuaalista porrasta ilman huonelämpötilan säätöä
13	mekaanisella termostaattilla toteutetulla huonelämpötilan säädöllä
14	sähköisellä huonelämpötilan säädöllä
15	sähköinen huonelämpötilan säätö ja vuorokausiajastin
16	sähköinen huonelämpötilan säätö ja viikkoajastin
17	Muut säätömahdollisuudet (voidaan valita useita)
18	huonelämpötilan säätö läsnäolotunnistimen kanssa
19	huonelämpötilan säätö läsnäolotunnistimen kanssa
20	etäohjausmahdollisuuden kanssa
21	mukautuvan käynnistyksen ohjauksen kanssa
22	käyntiajan rajoituksen kanssa
23	lämpösäteilyanturin kanssa
24	Yhteystiedot - Valmistajan tai tämän valtuutetun edustajan nimi ja osoite
25	[kyllä/ei]

BG	България Bulgaria
1	Идентификатор(и) на одела
2	Топлинна мощност
3	P_{nom} = Номинална топлинна мощност
4	P_{min} = Минимална топлинна мощност (примерна)
5	$P_{max,c}$ = Максимална непрекъсната топлинна мощност
6	Спомагателно потребление на електроенергия
7	$e_{l,max}$ = При номинална топлинна мощност
8	$e_{l,min}$ = При минимална топлинна мощност
9	$e_{l,sg}$ = В режим на готовност
10	Вид топлинна мощност/регулиране на температурата в помещението (изберете един)
11	една степен на топлинна мощност и без регулиране на температурата в помещението
12	Две или повече ръчни степени, без регулиране на температурата на помещението
13	Две или повече ръчни степени, без регулиране на температурата на помещението
14	с електронен регулатор на температурата в помещението
15	електронен регулатор на температурата в помещението и денонощен таймер
16	електронен регулатор на температурата в помещението и седмичен таймер
17	Други варианти за регулиране (възможен е повече от един избор)
18	регулиране на температурата в помещението с откриване на човешко присъствие
19	регулиране на температурата в помещението с откриване на отворен прозорец
20	с възможност за дистанционно управление
21	с адаптивно управление на пускането в действие
22	с ограничение на времето за работа
23	с датчик във вид на черна полусфера
24	Координати за контакт: Име и адрес на производителя или на упълномощения от него представител.
25	[да/не]

CZ	Česká Republika Czech Republic
1	Identifikační značka (značky) modelu
2	Teplný výkon
3	P_{nom} = Jmenovitý tepelný výkon
4	P_{min} = Minimální tepelný výkon (orientační)
5	$P_{max,c}$ = Maximální trvalý tepelný výkon
6	Spotřeba pomocné elektrické energie
7	$e_{l,max}$ = Při jmenovitém tepelném výkonu
8	$e_{l,min}$ = Při minimálním tepelném výkonu
9	$e_{l,sg}$ = V pohotovostním režimu
10	Typ výdeje tepla/regulace teploty v místnosti (vyberte jeden)
11	jeden stupeň tepelného výkonu, bez regulace teploty v místnosti
12	dva nebo více ručních stupňů, bez regulace teploty v místnosti
13	s mechanickým termostatem pro regulaci teploty v místnosti
14	s elektronickou regulací teploty v místnosti
15	s elektronickou regulací teploty v místnosti a denním programem
16	s elektronickou regulací teploty v místnosti a týdenním programem
17	Další možnosti regulace (lze vybrat více možností)
18	regulace teploty v místnosti s detekcí přítomnosti osob
19	regulace teploty v místnosti s detekcí otevřeného okna
20	s dálkovým ovládním
21	s adaptivně řízeným spouštěním
22	s omezením dobyčinnosti
23	s černým kulovým čidlem
24	Kontaktní údaje - Jméno a adresa výrobce nebo jeho zplnomocněného zástupce
25	[ano/ne]

DK	Danmark Denmark
1	Modelidentifikation(er)
2	Varmeydelse
3	P_{nom} = Nominel varmeydelse
4	P_{min} = Mindste varmeydelse (vejledende)
5	$P_{max,c}$ = Maksimal kontinuerlig varmeydelse
6	Supplerende strømforbrug
7	$e_{l,max}$ = Ved nominel varmeydelse
8	$e_{l,min}$ = Ved mindste varmeydelse
9	$e_{l,sg}$ = I standbytilstand
10	Type varmeydelse/rumtemperaturstyring (vælg en type)
11	Ét-trinsvarmeydelse uden rumtemperaturstyring
12	To eller flere manuelle trin uden rumtemperaturstyring
13	Med mekanisk rumtemperaturstyring
14	Med elektronisk rumtemperaturstyring
15	Elektronisk rumtemperaturstyring og døgtimer
16	Elektronisk rumtemperaturstyring og ugetimer
17	Andre styringsmuligheder (flere muligheder kan vælges)
18	Rumtemperaturstyring med bevægelsessensor
19	Rumtemperaturstyring med temperaturfaldsensor
20	Med telestyringsoption
21	Med adaptiv startstyring
22	Med driftstidsbegrænsning
23	Med sort globe-sensor
24	Kontaktoplysninger - Navn og adresse på producenten eller dennes bemyndigede repræsentant
25	[ja/nej]

DE	Deutschland Germany
1	Modellkennung(en)
2	Wärmeleistung
3	P_{nom} = Nennwärmeleistung
4	P_{min} = Mindestwärmeleistung (Richtwert)
5	$P_{max,c}$ = Maximale kontinuierliche Wärmeleistung
6	Hilfsstromverbrauch
7	$e_{l,max}$ = Bei Nennwärmeleistung
8	$e_{l,min}$ = Bei Mindestwärmeleistung
9	$e_{l,SB}$ = Im Bereitschaftszustand
10	Art der Wärmeleistung/Raumtemperaturkontrolle (bitte eine Möglichkeit auswählen)
11	Einstufige Wärmeleistung, keine Raumtemperaturkontrolle
12	Zwei oder mehr manuell einstellbare Stufen, keine Raumtemperaturkontrolle
13	Raumtemperaturkontrolle mit mechanischem Thermostat
14	Mit elektronischer Raumtemperaturkontrolle
15	Elektronische Raumtemperaturkontrolle und Tageszeitregelung
16	Elektronische Raumtemperaturkontrolle und Wochentagsregelung
17	Sonstige Regelungsoptionen (Mehrfachnennungen möglich)
18	Raumtemperaturkontrolle mit Präsenzerkennung
19	Raumtemperaturkontrolle mit Erkennung offener Fenster
20	Mit Fernbedienungsoption
21	Mit adaptiver Regelung des Heizbeginns
22	Mit Betriebszeitbegrenzung
23	Mit Schwarzkugelsensor
24	Kontaktangaben - Name und Anschrift des Herstellers oder seines autorisierten Vertreters
25	[ja/nein]

EE	Eesti Estonia
1	Mudeli tunnuskood(id)
2	Soojusvõimsus
3	P_{nom} = Nimisoojusvõimsus
4	P_{min} = Minimaalne soojusvõimsus (soovituslik)
5	$P_{max,c}$ = Maksimaalne pidev soojusvõimsus
6	Lisaelektrienergia tarbimine
7	$e_{l,max}$ = Nimisoojusvõimsusel
8	$e_{l,min}$ = Minimaalsel soojusvõimsusel
9	$e_{l,SB}$ = Ooteseisundis
10	Soojusvõimsuse/toatemperatuuri seadistamise viis (valige üks)
11	Üheaastmeline soojusvõimsusega, toatemperatuuri seadistamise võimaluseta
12	Kahe või enama käsitsi valitava astmega, toatemperatuuri seadistamise võimaluseta
13	Toatemperatuuri seadistamine mehaanilise termostaadiga
14	Toatemperatuuri elektroonilise seadistamisega
15	Toatemperatuuri elektroonilise seadistamise ja ööpäevataimeriga
16	Toatemperatuuri elektroonilise seadistamise ja nädalataimeriga
17	Muud juhtimisvõimalused (mitu valikut lubatud)
18	Toatemperatuuri seadistamine koos ruumis viibimise avastamisega
19	Toatemperatuuri seadistamine koos avatud akna avastamisega
20	Kaugjuhtimisvõimalusega
21	Kohaneva käivituse juhtimisega
22	Tööajapiiranguga
23	Musta lambiga anduriga
24	Kontaktandmed - Tootja või tema volitatud esindaja nimi ja aadress
25	[jah/ei]

ES	España Spain
1	Identificador(es) del modelo
2	Potencia calorífica
3	P_{nom} = Potencia calorífica nominal
4	P_{min} = Potencia calorífica mínima (indicativa)
5	$P_{max,c}$ = Potencia calorífica máxima continuada
6	Consumo auxiliar de electricidad
7	$e_{l,max}$ = A potencia calorífica nominal
8	$e_{l,min}$ = A potencia calorífica mínima
9	$e_{l,SB}$ = En modo de espera
10	Tipo de control de potencia calorífica/de temperatura interior (seleccione uno)
11	potencia calorífica de un solo nivel, sin control de temperatura interior
12	Dos o más niveles manuales, sin control de temperatura interior
13	con control de temperatura interior mediante termostato mecánico
14	con control electrónico de temperatura interior
15	control electrónico de temperatura interior y temporizador diario
16	control electrónico de temperatura interior y temporizador semanal
17	Otras opciones de control (pueden seleccionarse varias)
18	control de temperatura interior con detección de presencia
19	control de temperatura interior con detección de ventanas abiertas
20	con opción de control a distancia
21	con control de puesta en marcha adaptable
22	con limitación de tiempo de funcionamiento
23	con sensor de lámpara negra
24	Nombre y dirección del fabricante o de su representante autorizado. Información de contacto
25	[si/no]

FR	France France
1	Référence(s) du modèle
2	Puissance thermique
3	P_{nom} = Puissance thermique nominale
4	P_{min} = Puissance thermique minimale (indicative)
5	$P_{max,c}$ = Puissance thermique maximale continue
6	Consommation d'électricité auxiliaire
7	$e_{l,max}$ = À la puissance thermique nominale
8	$e_{l,min}$ = À la puissance thermique minimale
9	$e_{l,SB}$ = En mode veille
10	Type de contrôle de la puissance thermique/de la température de la pièce (sélectionner un seul type)
11	contrôle de la puissance thermique à un palier, pas de contrôle de la température de la pièce
12	contrôle à deux ou plusieurs paliers manuels, pas de contrôle de la température de la pièce
13	contrôle de la température de la pièce avec thermostat mécanique
14	contrôle électronique de la température de la pièce
15	contrôle électronique de la température de la pièce et programmeur journalier
16	contrôle de la température de la pièce, avec détecteur de présence
17	Autres options de contrôle (sélectionner une ou plusieurs options)
18	регулиране на температурата в помещението с откриване на човешко присъствие
19	contrôle de la température de la pièce, avec détecteur de fenêtre ouverte
20	option contrôle à distance
21	contrôle adaptatif de l'activation
22	limitation de la durée d'activation
23	capteur à globe noir
24	Coordonnées de contact - Nom et adresse du fabricant ou de son mandataire
25	[oui/non]

GR	Ελλάδα Greece
1	Αναγνωριστικό(-ά) μοντέλου:
2	Θερμική ισχύς
3	P_{nom} = Ονομαστική θερμική ισχύς
4	P_{min} = Ελάχιστη θερμική ισχύς (ενδεικτική)
5	$P_{max,c}$ = Μέγιστη συνεχής θερμική ισχύς
6	Βοηθητική καταπόνηση ηλεκτρικής ενέργειας
7	$e_{l,max}$ = στην ονομαστική θερμική ισχύ
8	$e_{l,min}$ = στην ελάχιστη θερμική ισχύ
9	$e_{l,SB}$ = σε κατάσταση αναμονής
10	Είδος θερμικής ισχύος/ρυθμιστή θερμοκρασίας δωματίου (να επιλεγεί μια δυνατότητα)
11	μονοβάθμια θερμική ισχύς και χωρίς ρυθμιστή θερμοκρασίας δωματίου
12	δύο ή περισσότερες χειροκίνητες βαθμίδες χωρίς ρυθμιστή θερμοκρασίας δωματίου
13	με μηχανικό θερμοστατικό ρυθμιστή θερμοκρασίας δωματίου
14	με ηλεκτρονικό ρυθμιστή θερμοκρασίας δωματίου
15	με ηλεκτρονικό ρυθμιστή θερμοκρασίας δωματίου και χρονοδιακόπτη ημέρας
16	με ηλεκτρονικό ρυθμιστή θερμοκρασίας δωματίου και χρονοδιακόπτη εβδομάδας
17	Άλλες δυνατότητες ρύθμισης (επιτρέπονται πολλές επιλογές)
18	ρυθμιστή θερμοκρασίας δωματίου με ανιχνευτή παρουσίας
19	ρυθμιστή θερμοκρασίας δωματίου με ανιχνευτή ανοιχτού παραθύρου
20	με δυνατότητα ρύθμισης εξ αποστάσεως
21	με δυνατότητα ρύθμισης εξ αποστάσεως
22	με περιορισμό διάρκειας λειτουργίας
23	με αισθητήρα θερμομέτρου μελανής σφαίρας
24	Στοιχεία επικοινωνίας: Όνομα/Επωνυμία και διεύθυνση του κατασκευαστή ή του εξουσιοδοτημένου αντιπροσώπου του.
25	[ναι/όχι]

HR	Hrvatska Croatia
1	Identifikacijska(-e) oznaka(-e) modela
2	Toplinska snaga
3	P_{nom} = nazivna toplinska snaga
4	P_{min} = minimalna toplinska snaga (referentna)
5	$P_{max,c}$ = maksimalna kontinuirana toplinska snaga
6	Potrošnja pomoćne električne energije
7	$e_{l,max}$ = kod nazivne toplinske snage
8	$e_{l,min}$ = kod minimalne toplinske snage
9	$e_{l,SB}$ = u stanju pripravnosti
10	Vrsta izlazne topline/regulacija sobne temperature (odabrali jednu)
11	jednostupanjnska predaja topline i bez regulacije sobne temperature
12	dva ili više ručna stupnja, bez regulacije sobne temperature
13	s regulacijom sobne temperature mehaničkim termostatom
14	s elektroničkom regulacijom sobne temperature
15	elektronička regulacija sobne temperature i dnevni uklopni sat
16	elektronička regulacija sobne temperature i tjedni uklopni sat
17	Druge mogućnosti regulacije (mogući odabir više opcija)
18	regulacija sobne temperature s prepoznavanjem prisutnosti
19	regulacija sobne temperature s prepoznavanjem otvorenog prozora
20	s mogućnošću regulacije na daljinu
21	s prilagodljivim pokretanjem regulacije
22	s ograničenjem vremena rada
23	osjetnikom s crnom žaruljom
24	podaci za kontakt - naziv i adresa proizvođača ili ime njegovog ovlaštenog predstavnika
25	[da/ne]

HU	Magyarország Hungary
1	Modellazonosító(k):
2	Hőteljesítmény
3	P_{nom} = Névleges hőteljesítmény
4	P_{min} = Minimális hőteljesítmény (indikatív)
5	$P_{max,c}$ = Maximális folyamatos hőteljesítmény
6	Kiegészítő villamosenergia-fogyasztás
7	$e_{l,max}$ = A névleges hőteljesítményen
8	$e_{l,min}$ = A minimális hőteljesítményen
9	$e_{l,SB}$ = Készenléti üzemmódban
10	A teljesítmény, illetve a beltéri hőmérséklet szabályozásának típusa (egyet jelöljön meg)
11	Egyetlen állás, beltéri hőmérséklet-szabályozás nélkül
12	Két vagy több kézi szabályozású állás, beltéri hőmérséklet-szabályozás nélkül
13	Mechanikus termosztátos beltéri hőmérséklet-szabályozás
14	Elektronikus beltéri hőmérséklet-szabályozás
15	Elektronikus beltéri hőmérséklet-szabályozás és napszak szerinti szabályozás
16	Elektronikus beltéri hőmérséklet-szabályozás és heti szabályozás
17	Más szabályozási lehetőségek (többet is megjelölhet)
18	Beltéri hőmérséklet-szabályozás jelenlét-érzékeléssel
19	Beltéri hőmérséklet-szabályozás nyitottablak-érzékeléssel
20	Távszabályozási lehetőség
21	Adaptív bekapcsolásszabályozás
22	Működési idő korlátozása
23	Fekete-gömb-érzékelővel ellátva
24	Kapcsolatfelvételi adatok - A gyártó vagy meghatalmazott képviselőjének neve és címe
25	[igen/nem]

IL	השפה שלך Israel
1	מזהה מודל (ים)
2	פלט חום
3	P_{nom} = פלט חום נומינלי
4	P_{min} = תפוקת חום מינימלית (מעיד)
5	$P_{max,c}$ = מקסימום פלט חום רציף
6	צריכת חשמל נוספת
7	$e_{l,max}$ = בתפוקת חום נומינלית
8	$e_{l,min}$ = בתפוקת חום מינימלית
9	$e_{l,SB}$ = במצב המתנה
10	סוג של פלט חום / בקרת טמפרטורת החדר (תבחר אחד)
11	פלט חום חד שליב, ללא בקרת טמפרטורת החדר
12	שני שלבים ידניים או יותר, ללא בקרת טמפרטורת החדר
13	תרמוסטט מכני עם שליטה בטמפרטורת החדר.
14	עם שליטה אלקטרונית בטמפרטורה
15	עם שליטה אלקטרונית בטמפרטורה פלוס טיימר יומי
16	עם שליטה אלקטרונית בטמפרטורה פלוס טיימר שבועי
17	אפשרויות שליטה אחרות (אפשרות לבחירות מרובות)
18	בקרת טמפרטורה בחדר, עם זיהוי נוכחות
19	בקרת טמפרטורה בחדר, עם זיהוי חלון פתוח
20	עם אפשרות שליטה מרחוק
21	עם שליטה מותאמת בהפעלה
22	עם הגבלת זמן עבודה
23	עם חיישן נורה שחורה
24	פרטי קשר - שם וכתובת היצרן או הנציג המורשה שלו
25	[כן/לא]

IT	Italia Italy
1	Identificativo del modello
2	Potenza termica
3	P_{nom} = Potenza termica nominale
4	P_{min} = Potenza termica minima (indicativa)
5	$P_{max,c}$ = Massima potenza termica continua
6	Consumo ausiliario di energia elettrica
7	$e_{l,max}$ = Alla potenza termica nominale
8	$e_{l,min}$ = Alla potenza termica minima
9	$e_{l,SB}$ = In modo stand-by
10	Tipo di potenza termica/controllo della temperatura ambiente (indicare una sola opzione)
11	potenza termica a fase unica senza controllo della temperatura ambiente
12	due o più fasi manuali senza controllo della temperatura ambiente
13	con controllo della temperatura ambiente tramite termostato meccanico
14	con controllo elettronico della temperatura ambiente
15	con controllo elettronico della temperatura ambiente e temporizzatore giornaliero
16	con controllo elettronico della temperatura ambiente e temporizzatore settimanale
17	Altre opzioni di controllo (è possibile selezionare più opzioni)
18	controllo della temperatura ambiente con rilevamento di presenza
19	controllo della temperatura ambiente con rilevamento di finestre aperte
20	con opzione di controllo a distanza
21	con controllo di avviamento adattabile
22	con limitazione del tempo di funzionamento
23	con termometro a globo nero
24	Contatti – Nome e indirizzo del fabbricante o del suo rappresentate legale.
25	[si/no]

LT	Lietuva Lithuania
1	Modelio žymuo (-enys)
2	Šiluminė galia
3	P_{nom} = Vardinė šiluminė galia
4	P_{min} = Mažiausia šiluminė galia (orientacinė)
5	$P_{max,c}$ = Didžiausia nuolatinė šiluminė galia
6	Pagalbinės elektros energijos vartojamoji galia
7	$e_{l,max}$ = Esant vardinėi šiluminei galiai
8	$e_{l,min}$ = Esant mažiausiai šiluminei galiai
9	$e_{l,SB}$ = Pristabdytą veikseną
10	Šiluminės galios lygiai/patalpos temperatūros reguliavimas (pasirinkti vieną)
11	Vieno šiluminės galios lygio ir be patalpos temperatūros reguliavimo
12	Dviejų ar daugiau rankiniu būdu nustatomų šiluminės galios lygių be patalpos temperatūros reguliavimo
13	Su mechaninio termostatinio patalpos temperatūros reguliavimo funkcija
14	Su elektroninio patalpos temperatūros reguliavimo funkcija
15	Elektroninis patalpos temperatūros reguliavimas ir paros laikmatis
16	Elektroninis patalpos temperatūros reguliavimas ir savaitės laikmatis
17	Kitos valdymo pasirinktys (galimi keli variantai)
18	Patalpos temperatūros reguliavimas su žmonių buvimu atpažintimi
19	Patalpos temperatūros reguliavimas su atviro lango atpažintimi
20	Su nuotolinio valdymo pasirinktimi
21	Su adaptyvuoju šildymo pradžios momento nustatymu
22	Ribojamo veikimo laiko
23	Su spinduliavimo temperatūros jutikliu (angl. black bulb sensor)
24	Kontaktiniai duomenys – Gamintojo arba jo įgaliotojo atstovo pavadinimas ir adresas
25	[taip/ne]

LV	Latvija Latvia
1	Modeļa identifikators(-i)
2	Siltuma jauda
3	P_{nom} = Nominālā siltuma jauda
4	P_{min} = Minimālā siltuma jauda (indikatīvi)
5	$P_{max,c}$ = Maksimālā nepārtrauktā siltuma jauda
6	Maksimālā nepārtrauktā siltuma jauda
7	$e_{l,max}$ = Pie nominālās siltuma jaudas
8	$e_{l,min}$ = Pie minimālās siltuma jaudas
9	$e_{l,SB}$ = Gaidstāves režīmā
10	Siltuma jaudas/telpas temperatūras regulēšanas tips (izvēlētis vienu)
11	viņpakāpēs siltuma jauda bez telpas temperatūras regulēšanas
12	manuāla divpakāpju vai daudzpakāpju siltuma jauda bez telpas temperatūras regulēšanas
13	ar mehānisku termostatu un telpas temperatūras regulēšanu
14	ar elektronisku telpas temperatūras regulēšanu
15	ar elektronisku telpas temperatūras regulēšanu un diennakts taimerī
16	ar elektronisku telpas temperatūras regulēšanu un nedēļas taimerī
17	Citi vadības veidi (var izvēlēties vairākus)
18	telpas temperatūras regulēšana ar klātbūtnes detektēšanu
19	telpas temperatūras regulēšana ar atvērtā loga detektēšanu
20	ar tālvadības funkciju
21	ar adaptīvu palaišanas vadību
22	ar darbības laika ierobežojumu
23	ar siltuma starojuma sensoru melnas lodes formā
24	Kontaktinformācija. Ražotāja vai tā pilnvarotā pārstāvja vārds vai nosaukums un adrese
25	[jā/nē]

MT	Malta Malta
1	Identifikatur(i) tal-mudell
2	Potenza termika
3	P_{nom} = Potenza termika nominali
4	P_{min} = Potenza termika minima (valur ta' referenza)
5	$P_{max,c}$ = Potenza termika massima kontinwa
6	Konsum tal-elettriku awżiljarju
7	$e_{l,max}$ = Fil-potenza termika nominali
8	$e_{l,min}$ = Fil-potenza termika minima
9	$e_{l,SB}$ = Fil-modalità Stennija
10	It-tip ta' potenza termika/ta' kontroll tat-temperatura ambjentali (jekk joghħbok aghżel wahda minn dawn l-ghażliet)
11	potenza termika bi stadju wiehed u minghajr kontroll tat-temperatura ambjentali
12	żewġ stadji jew aktar irregolati b'mod manwali minghajr kontroll tat-temperatura ambjentali
13	b'kontroll tat-temperatura ambjentali permezz ta' termostat mekkaniku
14	b'kontroll elettroniku tat-temperatura ambjentali
15	kontroll elettroniku tat-temperatura ambjentali u kronometru ta' ġurnata
16	kontroll elettroniku tat-temperatura ambjentali u kronometru ta' ġimgha
17	Għażliet oħra ta' kontroll (jistgħu jintgħażlu diversi għażliet)
18	kontroll tat-temperatura ambjentali b'detezzjoni ta' preżenza
19	kontroll tat-temperatura ambjentali b'detezzjoni ta' tieqa miftuħa
20	b'għażla ta' kontroll mill-bogħod
21	b'kontroll ta' bidjien adattabbli
22	b'limitazzjoni tal-hin tat-thaddim
23	b'sensur b'boċċa sewda
24	Detalji ta' kuntatt – L-isem u l-indirizz tal-manifattur jew tar-rappreżentant awtorizzat tiegħu.
25	[iva/le]

NL	Nederland Netherlands
1	Typeaanduiding(en):
2	Warmteafgifte
3	P_{nom} = Nominale warmteafgifte
4	P_{min} = Minimale warmteafgifte (indicatief)
5	$P_{max,c}$ = Maximale continue warmteafgifte
6	Aanvullend elektriciteitsverbruik
7	$e_{l,max}$ = Bij nominale warmteafgifte
8	$e_{l,min}$ = Bij minimale warmteafgifte
9	$e_{l,SB}$ = In stand-bymodus
10	Type warmteafgifte/sturing kamertemperatuur (selecteer één)
11	Eentrapswarmteafgifte, geen sturing van de kamertemperatuur
12	Twee of meer handmatig in te stellen trappen, geen sturing van de kamertemperatuur
13	Met mechanische sturing van de kamertemperatuur door thermostaat
14	Met elektronische sturing van de kamertemperatuur
15	Elektronische sturing van de kamertemperatuur plus dag-tijdschakelaar
16	Elektronische sturing van de kamertemperatuur plus week-tijdschakelaar
17	Andere sturingsopties (meerdere selecties mogelijk)
18	Sturing van de kamertemperatuur, met aanwezigheidsdetectie
19	Sturing van de kamertemperatuur, met openraamdetectie
20	Met de optie van afstandsbediening
21	Met adaptieve sturing van de start
22	Met beperking van de werkingstijd
23	Met black-bulbsensor
24	Contactgegevens – Naam en adres van de fabrikant of van zijn gemachtigde
25	[ja/nee]

PL	Polska Poland
1	Identyfikator(-y) modelu
2	Moc cieplna
3	P_{nom} = Nominalna moc cieplna
4	P_{min} = Minimalna moc cieplna (orientacyjna)
5	$P_{max,c}$ = Maksymalna stała moc cieplna
6	Zużycie energii elektrycznej na potrzeby własne
7	$e_{l,max}$ = Przy nominalnej mocy cieplnej
8	$e_{l,min}$ = Przy minimalnej mocy cieplnej
9	$e_{l,SB}$ = W trybie czuwania
10	Rodzaj mocy cieplnej/regulacja temperatury w pomieszczeniu (należy wybrać jedną opcję)
11	jednostopniowa moc cieplna bez regulacji temperatury w pomieszczeniu
12	co najmniej dwa ręczne stopnie bez regulacji temperatury w pomieszczeniu
13	mechaniczna regulacja temperatury w pomieszczeniu za pomocą termostatu
14	elektroniczna regulacja temperatury w pomieszczeniu
15	elektroniczna regulacja temperatury w pomieszczeniu ze sterownikiem dobowym
16	elektroniczna regulacja temperatury w pomieszczeniu ze sterownikiem tygodniowym
17	Inne opcje regulacji (można wybrać kilka)
18	regulacja temperatury w pomieszczeniu z wykrywaniem obecności
19	regulacja temperatury w pomieszczeniu z wykrywaniem otwartego okna
20	z regulacją na odległość
21	z adaptacyjną regulacją startu
22	z ograniczeniem czasu pracy
23	z czujnikiem ciepła promieniowania
24	Dane teleDane kontaktowe – nazwa oraz adres producenta lub jego upoważnionego przedstawiciela
25	[tak/nie]

RO	România Romania
1	Identificatorul de model(e):
2	Puterea termică
3	P_{nom} = Puterea termică nominală
4	P_{min} = Puterea termică minimă (cu titlu indicativ)
5	$P_{max,c}$ = Puterea termică maximă continuă
6	Consumul auxiliar de energie electrică
7	$e_{l,max}$ = La putere termică nominală
8	$e_{l,min}$ = La putere termică minimă
9	$e_{l,SB}$ = În modul standby
10	Tip de putere termică/controlul temperaturii camerei (selectați o variantă)
11	cu o singură treaptă de putere termică și fără controlul temperaturii camerei
12	două sau mai multe trepte de putere manuale, fără controlul temperaturii camerei
13	cu controlul temperaturii camerei prin intermediul unui termostat mecanic
14	cu control electronic al temperaturii camerei
15	cu control electronic al temperaturii camerei și cu temporizator cu programare zilnică
16	cu control electronic al temperaturii camerei și cu temporizator cu programare săptămânală
17	Alte opțiuni de control (se pot selecta mai multe variante)
18	controlul temperaturii camerei, cu detectarea prezenței
19	controlul temperaturii camerei, cu detectarea unei ferestre deschise
20	cu opțiune de control la distanță
21	cu demaraj adaptabil
22	cu limitarea timpului de funcționare
23	cu senzor cu bulb negru
24	Date de contact – Denumirea și adresa producătorului sau a reprezentantului său autorizat.
25	[da/nu]

RU	Россия Russia
1	Идентификатор модели
2	Отопительная мощность
3	P_{nom} = Номинальная тепловая мощность
4	P_{min} = Минимальная тепловая мощность (заявленная)
5	$P_{max,c}$ = Максимальная непрерывная тепловая мощность
6	Дополнительное энергопотребление прибора
7	$e_{l,max}$ = При номинальной тепловой мощности
8	$e_{l,min}$ = При минимальной тепловой мощности
9	$e_{l,SB}$ = В режиме standby (спящем)
10	Тип управления по тепловой мощности/температуре воздуха (выбрать что-то одно)
11	одна ступень мощности, без контроля температуры воздуха
12	две и более ступеней мощностей, без контроля температуры воздуха
13	с механическим термостатом, работающим по температуре воздуха в помещении
14	с электронным термостатом, работающим по температуре воздуха в помещении
15	с электронным термостатом, работающим по температуре воздуха в помещении, + суточный таймер
16	с электронным термостатом, работающим по температуре воздуха в помещении, + недельный таймер
17	Другие возможности управления (возможен выбор нескольких параметров)
18	управление по температуре воздуха в помещении, с датчиком движения
19	управление по температуре воздуха в помещении, с датчиком открытого окна
20	с возможностью дистанционного управления
21	с адаптивным стартом
22	с ограничителем времени работы
23	с датчиком теплового излучения
24	Контактная информация - название и адрес производителя/представительства
25	да/нет

SI	Slovenija Slovenia
1	Identifikacijska oznaka modela(-ov):
2	Izhodna toplotna moč
3	P_{nom} = Nazivna izhodna toplotna moč
4	P_{min} = Minimalna izhodna toplotna moč (okvirno)
5	$P_{max,c}$ = Največja trajna izhodna toplotna moč
6	Dodatna potreba po električni moči
7	$e_{l,max}$ = Pri nazivni izhodni toplotni moči
8	$e_{l,min}$ = Pri minimalni izhodni toplotni moči
9	$e_{l,SB}$ = V stanju pripravljenosti
10	Način uravnavanja izhodne toplotne moči/temperature v prostoru (izberite eno možnost)
11	Z enostopenjskim uravnavanjem izhodne toplotne moči, brez uravnavanja temperature v prostoru
12	Z dvema ali več ročnimi stopnjami, brez uravnavanja temperature v prostoru
13	Z uravnavanjem temperature v prostoru z mehanskim termostatom
14	Z elektronskim uravnavanjem temperature v prostoru
15	Z elektronskim uravnavanjem temperature v prostoru z dnevnim časovnikom
16	Z elektronskim uravnavanjem temperature v prostoru s tedenskim časovnikom
17	Druge možnosti uravnavanja (izberete lahko več možnosti)
18	Z uravnavanjem temperature v prostoru z zaznavanjem prisotnosti
19	Z uravnavanjem temperature v prostoru z zaznavanjem odprtega okna
20	Z možnostjo uravnavanja na daljavo
21	S prilagodljivim uravnavanjem zažetka delovanja
22	Z omejitvijo časa delovanja
23	Z globus senzorjem
24	Kontaktni podatki - Ime in naslov proizvajalca ali njegovega pooblaščenega zastopnika
25	[da/nie]

SK	Slovensko Slovakia
1	Identifikačný (-é) kód (-y) modelu:
2	Teplný výkon
3	P_{nom} = Menovitý tepelný výkon
4	P_{min} = Minimálny tepelný výkon (orientačne)
5	$P_{max,c}$ = Maximálny priebežný tepelný výkon
6	Vlastná spotreba elektrickej energie
7	$e_{l,max}$ = Pri menovitom tepelnom výkone
8	$e_{l,min}$ = Pri minimálnom tepelnom výkone
9	$e_{l,SB}$ = V pohotovostnom režime
10	Druh ovládania tepelného výkonu/izbovej teploty (vyberte jeden)
11	jednoúrovňový tepelný výkon bez ovládania izbovej teploty
12	dve alebo viac manuálnych úrovní bez ovládania izbovej teploty
13	s ovládaním izbovej teploty mechanickým termostatom
14	s elektronickým ovládaním izbovej teploty
15	elektronické ovládanie izbovej teploty a denný časovač
16	elektronické ovládanie izbovej teploty a týždenný časovač
17	Ďalšie možnosti ovládania (možnosť viacnásobného výberu)
18	ovládanie izbovej teploty s detekciou prítomnosti
19	ovládanie izbovej teploty s detekciou otvoreného okna
20	s možnosťou diaľkového ovládania
21	s prispôbovým ovládaním spustenia
22	s obmedzením času prevádzky
23	so snímačom čiernej žiarovky
24	Kontaktné údaje – Názov a adresa výrobcu alebo jeho autorizovaného zástupcu
25	[áno/nie]

PT	Portugal Portugal
1	Identificador(es) de modelo
2	Potência calorífica
3	P_{nom} = Potência calorífica nominal
4	P_{min} = Potência calorífica mínima (indicativa)
5	$P_{max,c}$ = Potência calorífica contínua máxima
6	Consumo de eletricidade auxiliar
7	$e_{l,max}$ = À potência calorífica nominal
8	$e_{l,min}$ = À potência calorífica mínima
9	e_{lg} = Em estado de vigília
10	Tipo de potência calorífica/comando da temperatura interior (selecionar uma opção)
11	Potência calorífica numa fase única, sem comando da temperatura interior
12	Em duas ou mais fases manuais, sem comando da temperatura interior
13	Com comando da temperatura interior por termóstato mecânico
14	Com comando eletrónico da temperatura interior
15	Com comando eletrónico da temperatura interior e temporizador diário
16	Com comando eletrónico da temperatura interior e temporizador semanal
17	Outras opções de comando (seleção múltipla possível)
18	Comando da temperatura interior, com deteção de presença
19	Comando da temperatura interior, com deteção de janelas abertas
20	Com opção de comando à distância
21	Com comando de arranque adaptativo
22	Com limitação do tempo de funcionamento
23	Com sensor de corpo negro
24	Elementos de contacto: Nome e endereço do fabricante ou do seu representante autorizado
25	[sim/não]

SR	Srbija Serbia
1	Identifikaciona(-e) oznaka(-e) modela
2	Toplotna snaga
3	P_{nom} = Nominalna toplotna snaga
4	P_{min} = Minimalna toplotna snaga (referentna)
5	$P_{max,c}$ = Maksimalna kontinuirana toplotna snaga
6	Potrošnja pomoćne struje
7	$e_{l,max}$ = Pri nominalnoj toplotnoj snazi
8	$e_{l,min}$ = Pri minimalnoj toplotnoj snazi
9	e_{lg} = U režimu pripravnosti
10	Vrsta izlazne toplote/regulisanje sobne temperature (odabrati jedno)
11	Jednostepenska predaja toplote i bez regulisanja sobne temperature
12	Dva ili više ručna stepena, bez regulisanja sobne temperature
13	Sa regulisanjem sobne temperature mehaničkim termostatom
14	Sa elektronskim regulisanjem sobne temperature
15	Elektronsko regulisanje sobne temperature i dnevni uklopni sat
16	Elektronsko regulisanje sobne temperature i nedeljni uklopni sat
17	Druge mogućnosti regulisanja (s mogućnošću odabira više opcija)
18	Regulisanje sobne temperature sa prepoznavanjem prisutnosti
19	Regulisanje sobne temperature sa prepoznavanjem otvorenog prozora
20	Sa mogućnošću dalinskog regulisanja
21	Sa prilagodivim pokretanjem regulisanja
22	Sa ograničenjem vremena rada
23	Sa senzorom sa crnom žaruljom
24	Kontakt podaci: Naziv i adresa proizvođača, odnosno ime njegovom ovlašćenog predstavnika
25	[da/ne]

DECLARATION OF CONFORMITY

We, ADAX AS
(Supplier's name)

P.o. Box 38, 3061 SVELVIK, NORWAY
(Address)

declare under our sole responsibility that the product(s)

Convactor heater series Glamox H30, H and L
(Name, type and model or series)

is/are in conformity with following Directives/Standards:

LVD (2014/35/EU)	EN 60335-1:2012;A11 EN 60335-2-30:2009;A11
EMF	EN 62233:2008
EMC (2014/30/EU)	EN 55014-1:2006;A1;A2 EN 55014-2:2015 EN 61000-3-2:2014 EN 61000-3-3:2013

ECO design directive (2009/125/EC)

Class I, IP20

CE

This declaration of conformity is issued under the responsibility of:

Svelvik, May 16, 2018
Place and date of issue

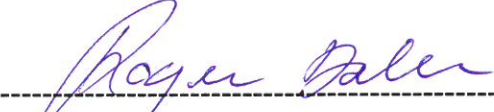

Roger Dalen
Managing Director
(Name and signature of authorized person)